

# MEGASCAN

BY ODONTOMEGA



## MANUAL OPERACIONAL



ODONTOMEGA

# Sumário

|   |   |    |
|---|---|----|
| 1 | CONFIGURAÇÃO NECESSÁRIA DO COMPUTADOR.....              | 3  |
|   | 1.1 Configuração de hardware.....                       | 3  |
|   | 1.1.1 Requisitos mínimos.....                           | 3  |
|   | 1.1.2 Configuração sugerida .....                       | 3  |
|   | 1.2 Software necessário.....                            | 4  |
|   | 1.2.1 Versão do sistema .....                           | 4  |
|   | 1.2.2 Versão do Driver.....                             | 4  |
| 2 | USO DOS ACESSÓRIOS .....                                | 5  |
|   | 2.1 Placa de calibração.....                            | 6  |
|   | 2.2 Fixação de mandíbula unilateral .....               | 6  |
|   | 2.3 Fixação na base com elástico .....                  | 7  |
|   | 2.4 Troqueis.....                                       | 8  |
|   | 2.5 Fixação de moldagem .....                           | 8  |
| 3 | CONHECENDO O SOFTWARE .....                             | 9  |
|   | 3.1 Criar um Novo trabalho.....                         | 9  |
|   | 3.1.1 Formulário de trabalho .....                      | 10 |
|   | 3.1.2 Definição do projeto .....                        | 11 |
|   | 3.1.3 Tipo de restauração .....                         | 12 |
|   | 3.2 Calibrando .....                                    | 13 |
|   | 3.3 Especificações .....                                | 14 |
|   | 3.4 Ativação.....                                       | 15 |
|   | 3.5 Saída .....   | 15 |
| 4 | CONFIGURAÇÕES DE DIGITALIZAÇÃO .....                    | 15 |
|   | 4.1 Brilho da imagem .....                              | 15 |
|   | 4.2 Plano de corte .....                                | 16 |
|   | 4.3 Aplicar .....                                       | 17 |
|   | 4.4 Adicionar digitalização .....                       | 18 |
|   | 4.5 Preenchimento automático de furos .....             | 19 |
|   | 4.6 Barra de ferramentas .....                          | 19 |
| 5 | ANÁLISE DE CASO.....                                    | 20 |
|   | 5.1 Mandíbula unilateral.....                           | 20 |
|   | 5.1.1 Coroa.....  | 20 |
|   | 5.1.2 Inlay O mesmo que coroa. ....                     | 27 |
|   | 5.1.3 Pilar personalizado.....                          | 27 |
|   | 5.1.4 Pilar personalizado (posicionamento manual) ..... | 31 |
|   | 5.1.5 Cera de Coroa.....                                | 35 |
|   | 5.1.6 Parcial.....                                      | 40 |
|   | 5.2 Oclusão.....  | 42 |
|   | 5.2.1 Coroa.....  | 42 |
|   | 5.3 Articulador .....                                   | 49 |
|   | 5.3.1 Coroa.....  | 49 |
| 6 | PERGUNTAS FREQUENTES.....                               | 55 |
|   | 6.1 Falhas de instalação .....                          | 55 |
|   | 6.2 Falhas de registro .....                            | 55 |
|   | 6.3 Falha ao iniciar o software .....                   | 55 |
|   | 6.4 Falha na calibração.....                            | 55 |
|   | 6.5 Falha ao digitalizar .....                          | 56 |
|   | 6.6 Detalhamento do software .....                      | 57 |
| 7 | NOTAS.....  | 58 |

# 1 CONFIGURAÇÃO NECESSÁRIA DO COMPUTADOR

## 1.1 Configuração de hardware

Desktop: O scanner deve ser conectado à porta USB3.0 (como mostrado na figura) na parte traseira do gabinete do computador.

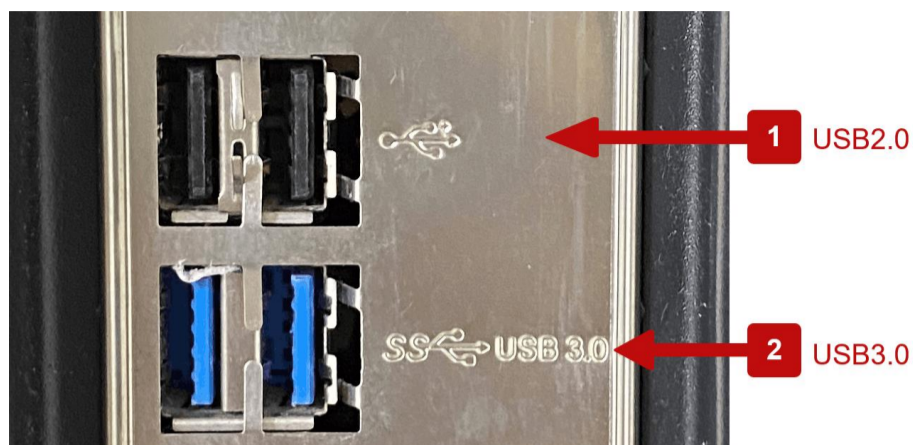

Notebook: O scanner deve ser conectado à porta USB3.0 (como mostrado na figura) no laptop.



### 1.1.1 Requisitos mínimos

| REQUISITOS MÍNIMOS |                           |
|--------------------|---------------------------|
| ITEM               | MODELO                    |
| CPU                | Intel i5-8600             |
| PLACA MÃE          | B360                      |
| DDR                | DDR4 2666 8GB             |
| HDD                | Seagate 2TB 256MB 7200RPM |
| PLACA DE VÍDEO     | GeForce GTX 1050Ti        |
| FONTE              | 500W                      |

### 1.1.2 Configuração sugerida

| REQUISITOS RECOMENDADOS |                                 |
|-------------------------|---------------------------------|
| ITEM                    | MODELO                          |
| CPU                     | Intel i7-9700F                  |
| PLACA MÃE               | Z390                            |
| DDR                     | DDR4 2666 16GB(8G×2)            |
| HDD                     | Seagate 2TB 256MB 7200RPM       |
| SSD                     | TOSHIBA 240GB SSD SATA3.0 TR200 |
| PLACA DE VÍDEO          | GeForce GTX 1660                |
| FONTE                   | 550W                            |

## 1.2 Software necessário

### 1.2.1 Versão do sistema

Sistema Windows 10, superior à versão 1909 (atente-se a atualizações do sistema).

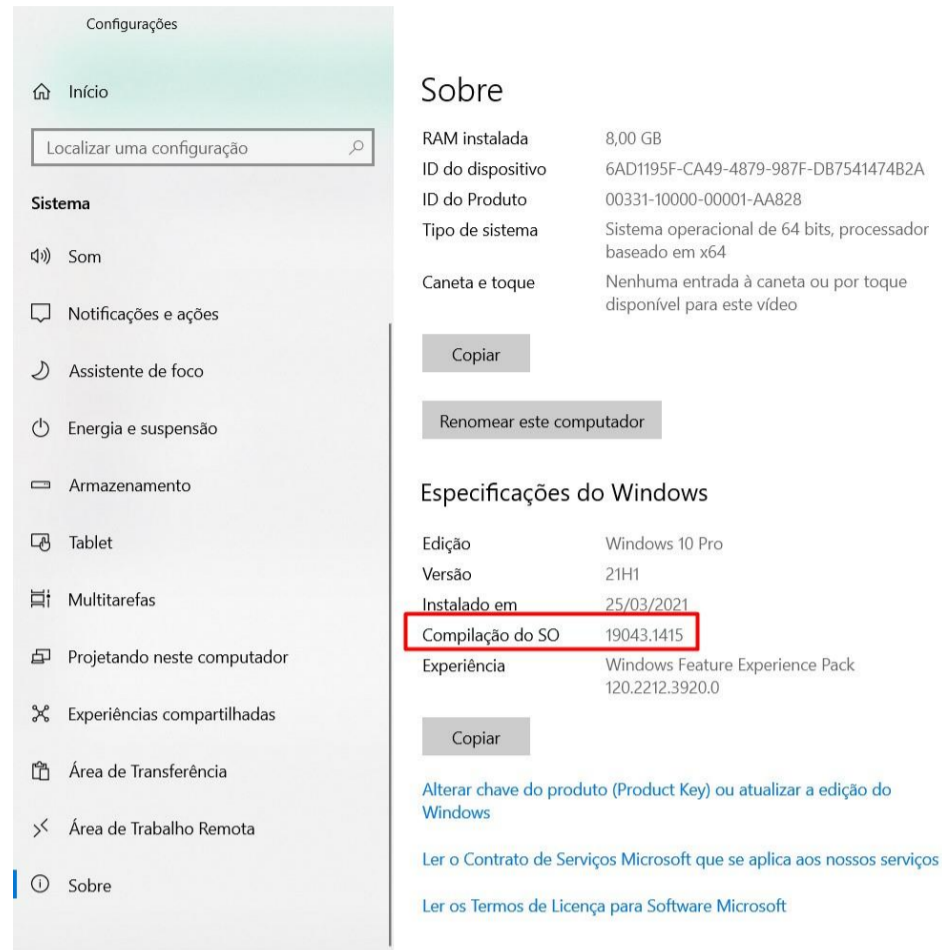

### 1.2.2 Versão do Driver

Drivers da placa gráfica, USB e câmera devem ser atualizados para a versão mais recente (como mostrado na figura: o driver da placa gráfica NVIDIA deve estar pelo menos na versão 27.21.14.5730). Além disso, o software MegaScan precisa ser executado com a placa gráfica NVIDIA.

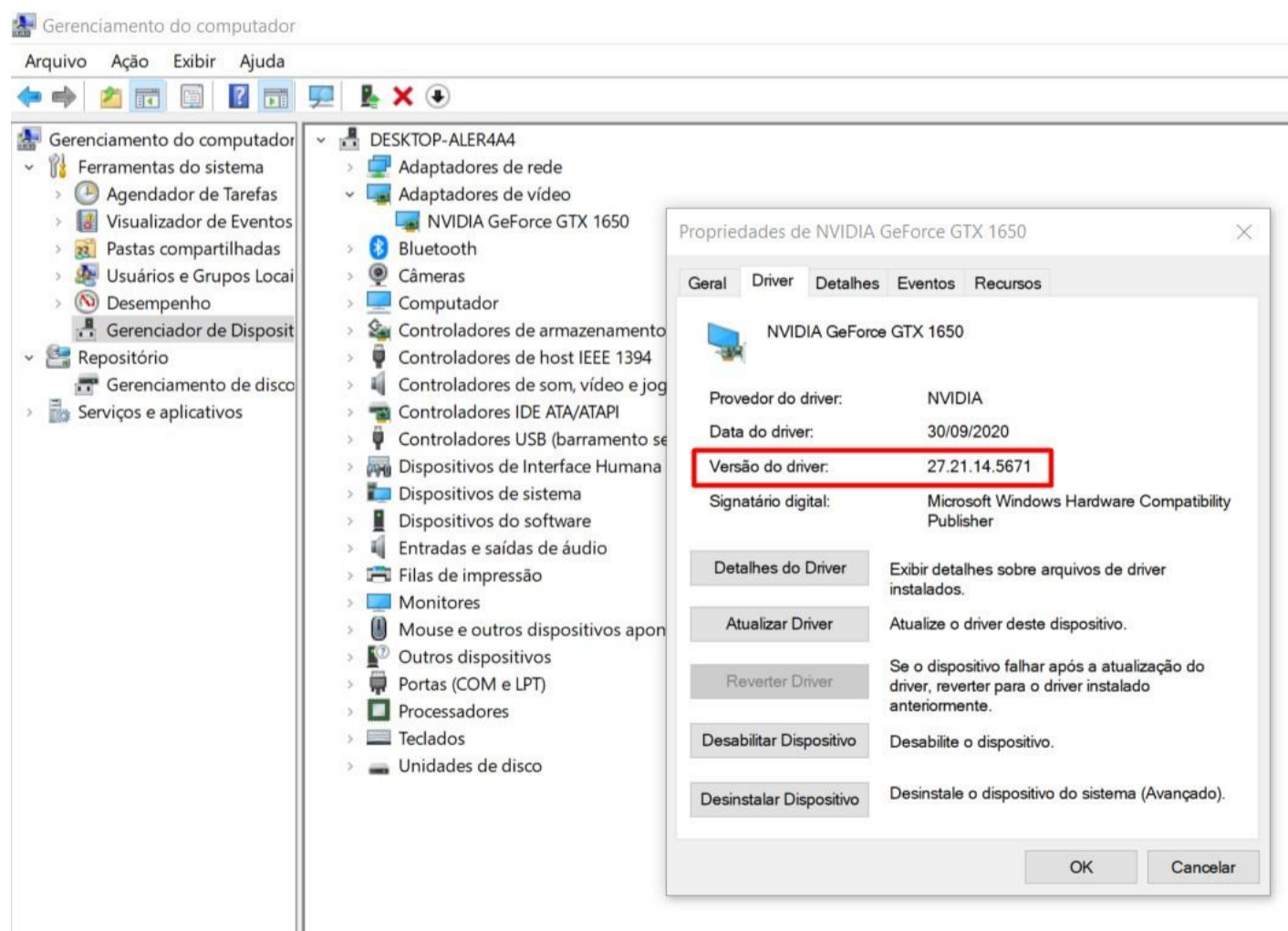

## 2 USO DOS ACESSÓRIOS

| ACESSÓRIOS                                   | QUANTIDADE | IMAGEM ILUSTRATIVA  | FUNÇÃO   |
|--|------------|---|--|
| Placa de Calibração                          | 1          |    | para calibração do sensor  |
| Pendrive                                     | 1          |    | contém pacote de instalação, vídeos instrutivos e manuais  |
| Base para 8 Troqueis                         | 1          |    | para fixar o(s) troquel(éis)   |
| Base Simples                                 | 2          |   | Para escaneamento de modelos superior ou inferior. É recomendado o uso de uma massa fixadora (blu tack) para auxiliar no posicionamento do modelo. |
| Base para Mandíbula com Fixação com Elástico | 1          |  | Para escanemamento de modelos superior ou inferior com o auxílio de elástico para fixação.   |
| Base Geral para Modelos                      | 1          |  | Para uso geral em diversos tamanhos de modelos   |
| Base para Moldagem                           | 1          |  | para fixar moldagens   |
| Adaptador de Altura Básico                   | 1          |  | para fixar placa de calibração e acessórios  |
| Adaptador de transferência de articulação    | 1          |  | para fixação do modelo de mandíbula superior ou modelo de mandíbula inferior do articulador  |
| Base Articuladora                            | 1          |  | para fixação do articulador  |
| Fonte de alimentação DC24V                   | 1          |  | fonte bivolt de alimentação de energia   |
| Cabo de Energia                              | 1          |  | para conectar o MegaScan com a fonte de alimentação  |
| Cabo USB 3.0                                 | 1          |  | para conexão entre o computador e o MegaScan   |

## 2.1 Placa de calibração

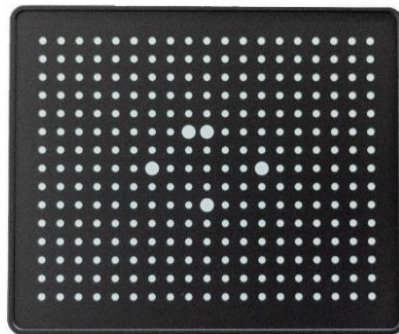

Placa de calibração

**Passo 1:** Para calibrar o MegaScan, a placa de calibração precisa ser colocada no bloco mais alto, que deverá ser colocado na plataforma giratória. Alinhe o lado chanfrado das duas partes, em seguida, essas duas partes podem se encaixar e se unirem de forma segura (como mostrado na figura).

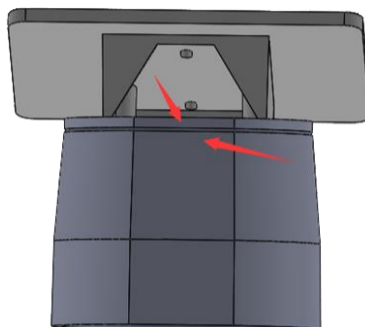

Colocação da placa de calibração no bloco mais alto

**Nota:** Não obstrua a câmera do scanner ou esbarre no braço giratório no momento da calibração, para que não ocorra interferência nos pontos de referência da placa calibradora.

## 2.2 Fixação de mandíbula unilateral

Existem duas maneiras de fixar a mandíbula unilateral no lugar, sendo uma sem uso de massa fixadora e outra utilizando a massa fixadora.

### (1) Base simples



Base simples

Use a massa fixadora blu tack (ou similar) para prender o modelo na placa. Em seguida, coloque a placa no bloco mais alto. Por fim, coloque toda a unidade na plataforma giratório. Essa é uma maneira de garantir uma boa fixação da mandíbula inferior ou superior.



Exemplo de instalação

**Nota:** Certifique-se de que a curva do modelo está corretamente posicionada rente à placa.

## (2) Base geral para modelos



Base geral para modelos

Coloque o modelo no acessório, em seguida, coloque o acessório no bloco mais alto. Por fim, coloque a unidade na plataforma giratória. Essa é outra maneira de garantir uma boa fixação na mandíbula inferior ou superior.

### 2.3 Fixação na base com elástico

Existem três maneiras de manter o arco completo no lugar: A base, o articulador simples e o articulador padrão.

#### (1) Base para mandíbula com fixação com elástico



Exemplo de instalação

Cole o maxilar inferior na bandeja do arco completo e, em seguida, coloque o maxilar superior nele. Por fim, use elástico para unir o arco completo com a bandeja de arco completo.

#### (2) Articulador simples



Articulador simples

O articulador simples pode ser escaneado na bandeja superior do articulador, sem outras peças de reposição.

#### (3) Articulador padrão (pegue Artex, por exemplo)



Articulador Artex

O articulador padrão também pode ser escaneado na bandeja superior do articulador, sem outras peças de reposição.

## 2.4 Troqueis



Base para Troqueis

Primeiro, preencha os orifícios com massa fixadora (blu tack ou similar) e, em seguida, encaixe as matrizes nos orifícios. Lembre-se de colocar massa fixadora blu tack suficiente nos orifícios, ou as matrizes não ficarão firmes, causando menor precisão nos dados de varredura.

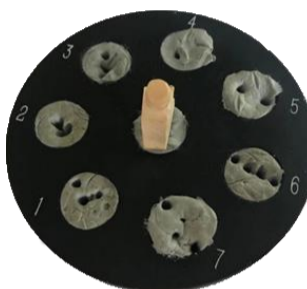

Dente nos Troqueis

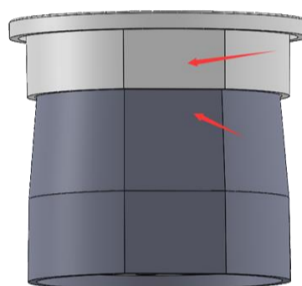

Placa de matriz no bloco mais alto

Cole as matrizes nos orifícios mostrados na interface do software. (Depois que o modo de escaneamento do molde é escolhido, a interface mostrará quais furos devem ser inseridos com matrizes automaticamente.) Em seguida, coloque a placa de matriz no bloco mais alto. Por fim, coloque todo conjunto da base giratório no braço do scanner.

## 2.5 Fixação de moldagem



Exemplo de instalação

O acessório de moldagem divide-se em duas partes. A primeira parte é uma pinça para prender a moldeira e a outra é uma placa magnética com um cilindro. Você pode usar para prender o molde e depois colocar este modulo no cilindro da placa de base.



Instalação completa

Em seguida, coloque a unidade inteira no bloco mais alto e, por fim, encaixe plataforma giratória no braço do scanner conforme a imagem a cima.



### 3 CONHECENDO O SOFTWARE

Antes de iniciar o software do MegaScan, certifique-se de que o scanner esteja ligado e conectado corretamente ao computador. Em seguida, inicie o software e você poderá ver o menu abaixo.

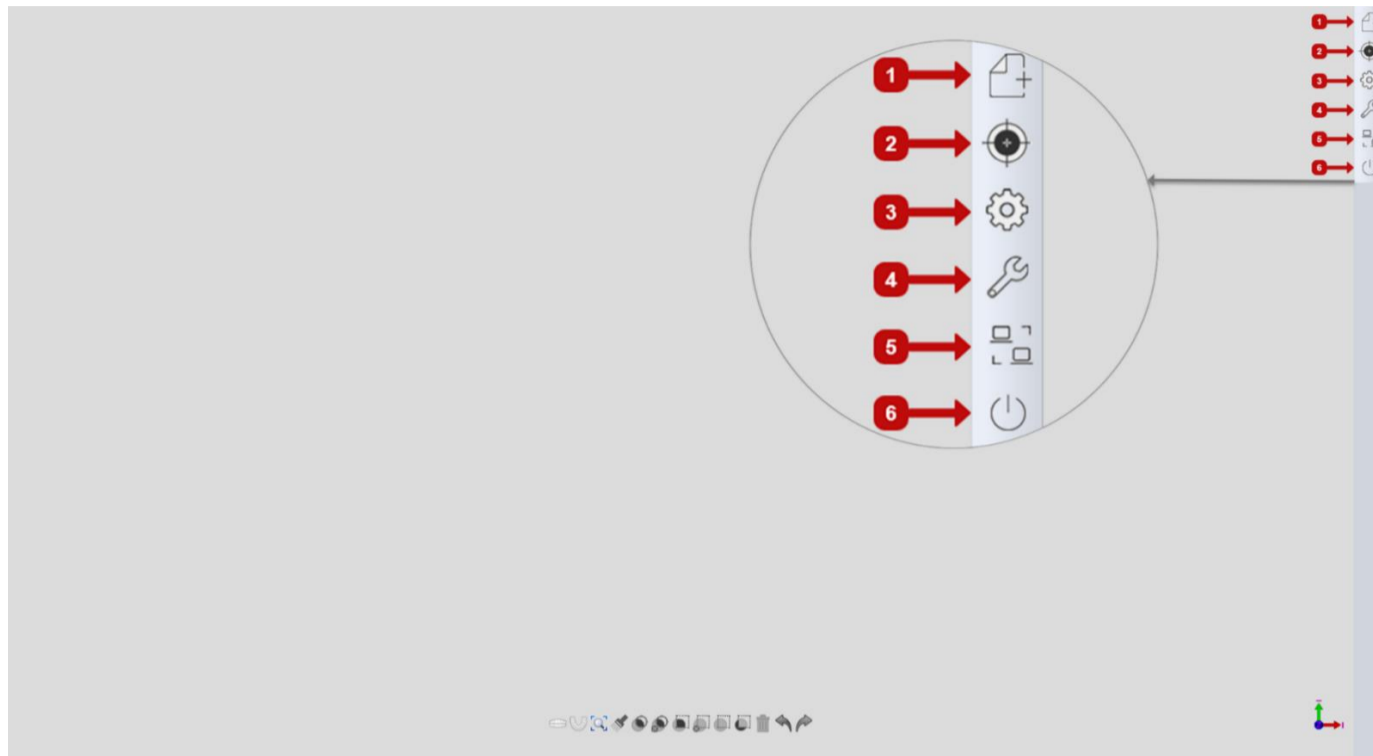

Interface principal

A interface principal inclui seis módulos: 1. Novo trabalho, 2. Calibração, 3. Configurações, 4. Ferramentas, 5. Teamviewer, 6. Sair.

#### 3.1 Criar um Novo trabalho

Clique no botão de novo trabalho e, em seguida, a interface será exibida da seguinte forma.

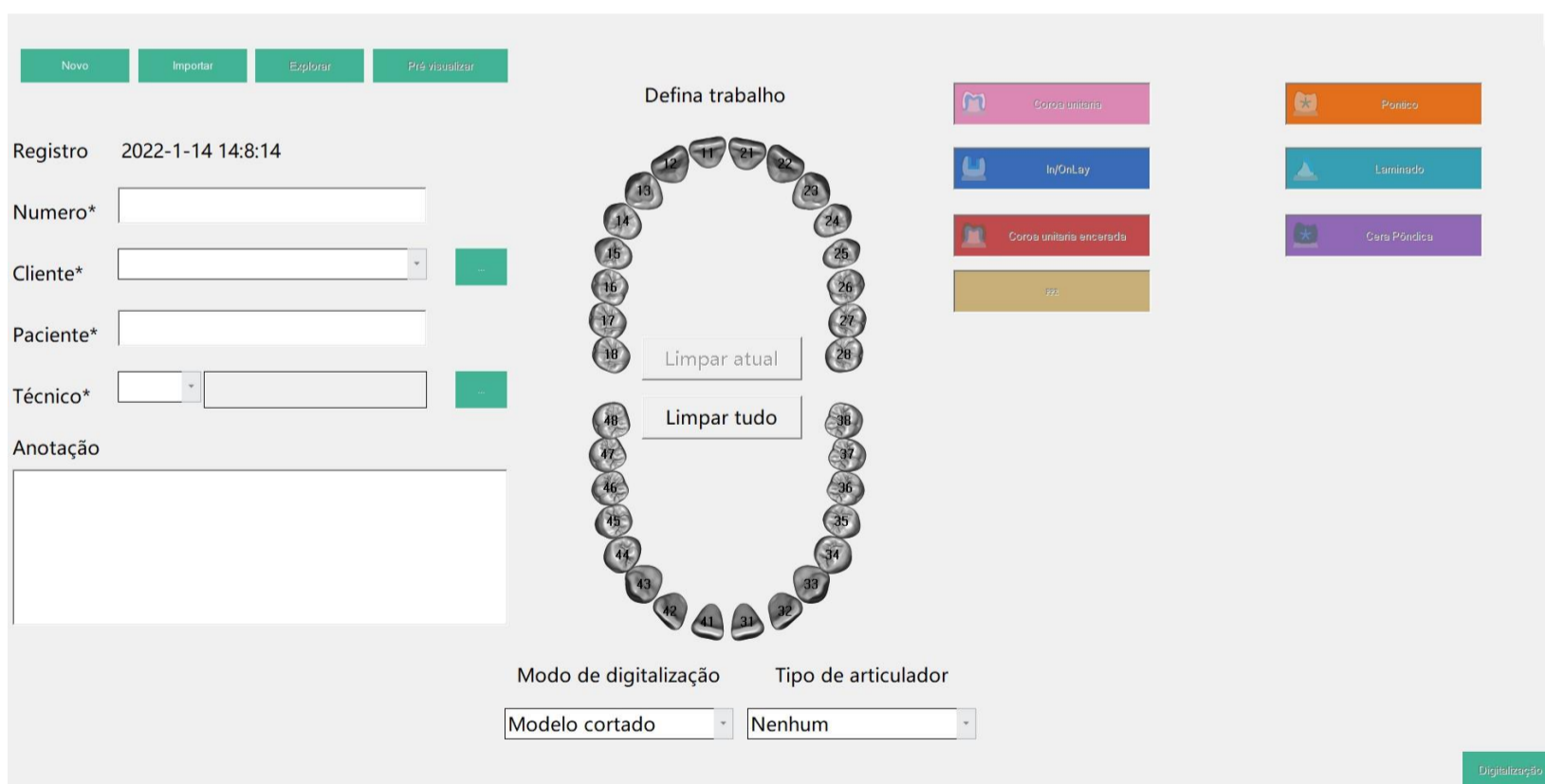

Interface de novo trabalho

### 3.1.1 Formulário de trabalho

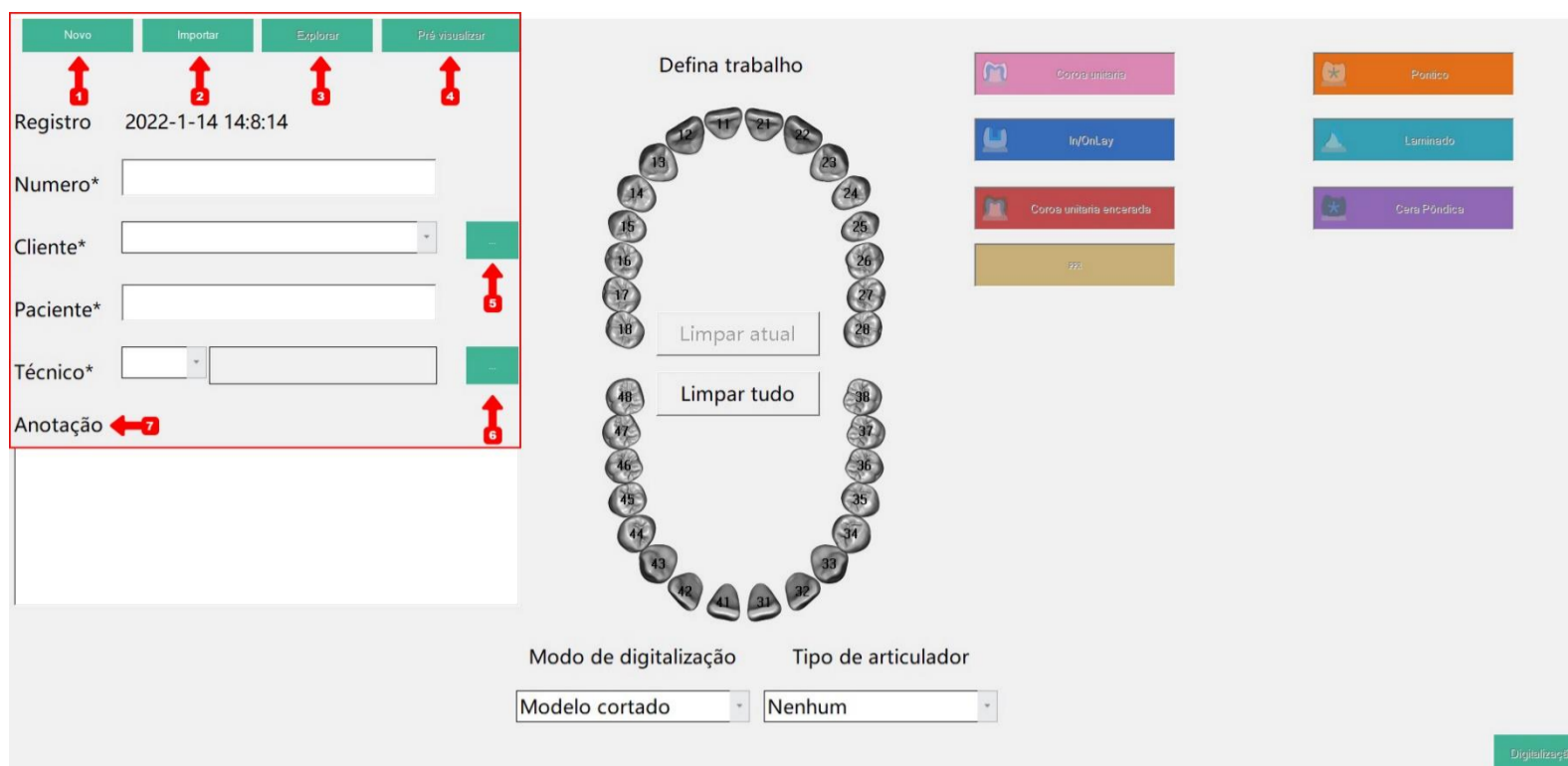

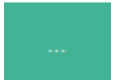
- ① Criar: Clique no botão para criar um novo pedido e preencha todos os campos, para prosseguir a seleção do trabalho.
- ② Importar pedido: Clique no botão e depois clique duas vezes em "bom.xml". Então você pode carregar ou reeditar o pedido anterior.
- ③ Explorar: Clique no botão e verifique o catálogo de pedidos.
- ④ Visualizar: Clique no botão para revisar o modelo digital 3D.
- ⑤ Adicionar novo cliente: clique no ícone , e você chegará na interface abaixo.



Insira o nome do cliente e clique em "OK". Se você deseja excluir determinado cliente, você pode selecioná-lo e excluí-lo.

- ⑥ Adicionar novo técnico: O mesmo que adicionar cliente.
- ⑦ Observações: Você pode inserir informações do paciente.

### 3.1.2 Definição do projeto

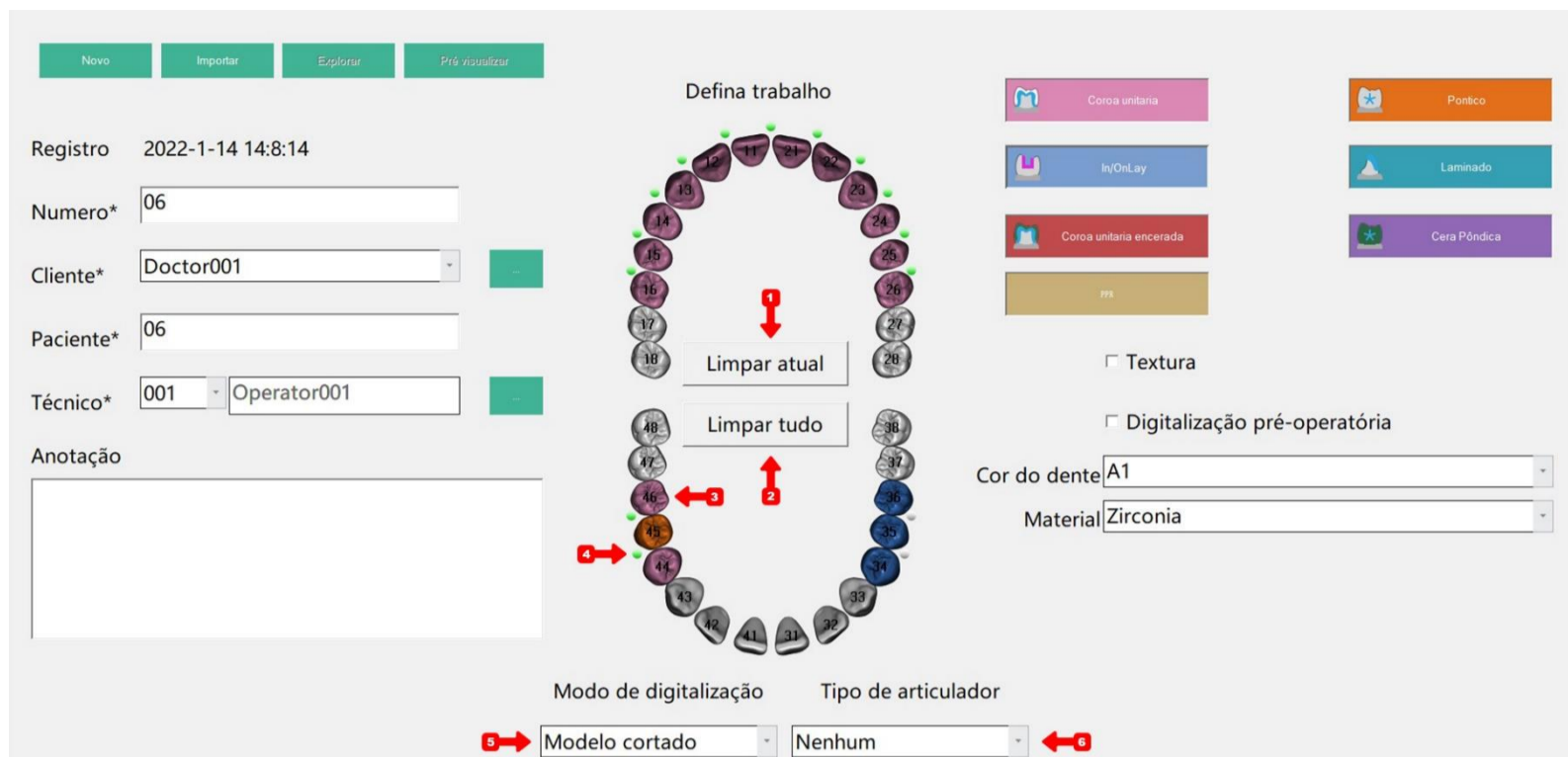

- ① Limpar atual: Limpar especificações do dente atual.
- ② Limpar tudo: Limpe todas as especificações de todos os dentes.
- ③ Mapa da arcada dentária: Clique no ícone do dente e, em seguida, clique no botão da restauração necessária.
- ④ Ponto entre os dentes: Ponte entre os dentes.
  - 1) Ponto verde: Ponte.
  - 2) Ponto cinza: Ponte disponível para seleção.Sem mancha: Não é permitida a ponte entre os dentes.

O padrão é que os pontos verdes sejam exibidos automaticamente apenas ao selecionar o pântico. Portanto, se necessário, você pode adicionar pontes entre os dentes manualmente.
- ⑤ Modo de digitalização:

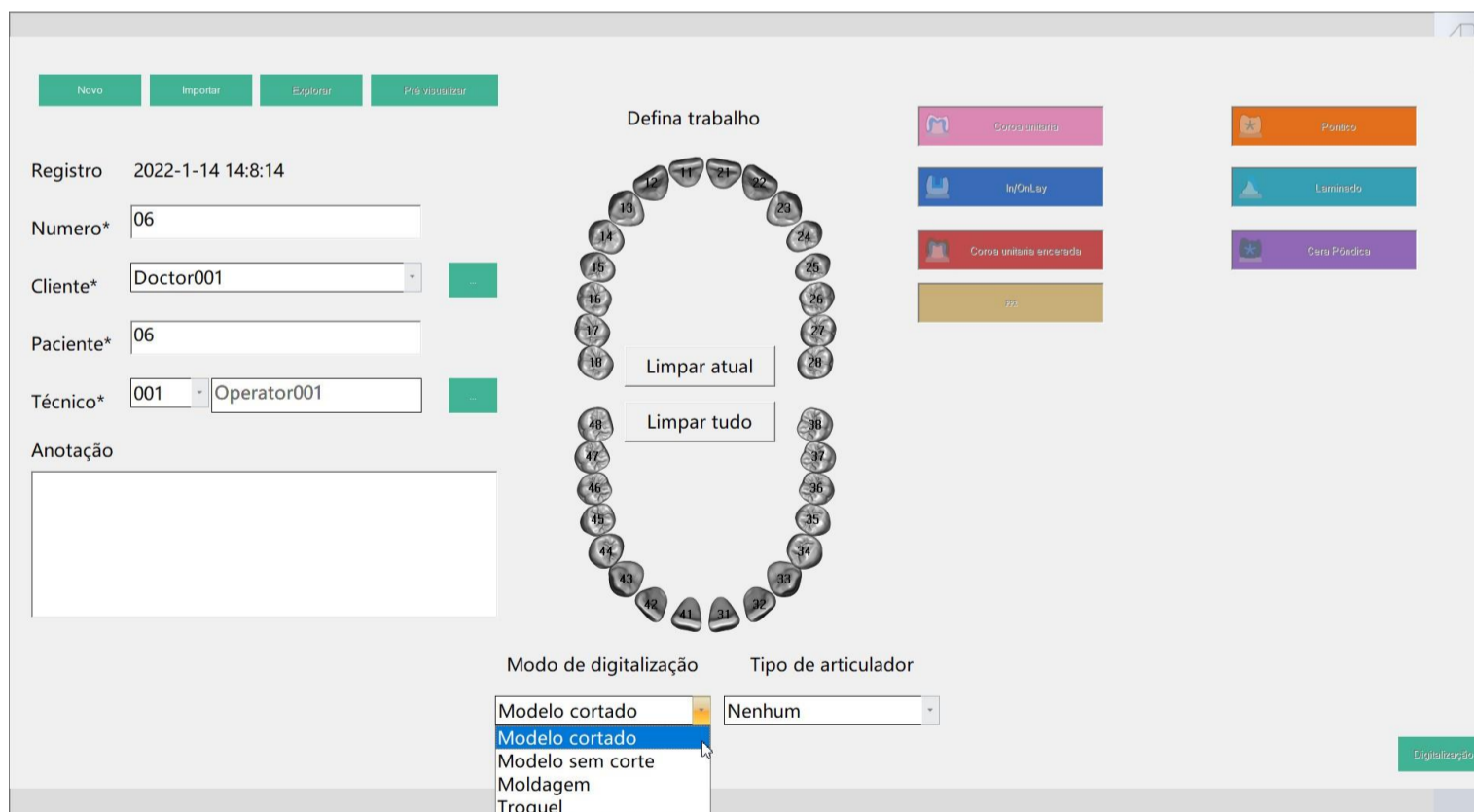

- 1) MODELO DE CORTE: Quando o modelo possui peças removíveis, ele precisa ser escaneado no modo MODELO DE CORTE.
- 2) MODELO SEM CORTES: Quando o modelo é sólido, ele precisa ser escaneado no modo MODELO SEM CORTES.
- 3) Moldagem: É adequado para digitalização.
- 4) Troqueis: É adequado para digitalizar matriz(es).

⑥ Tipo de articulador:

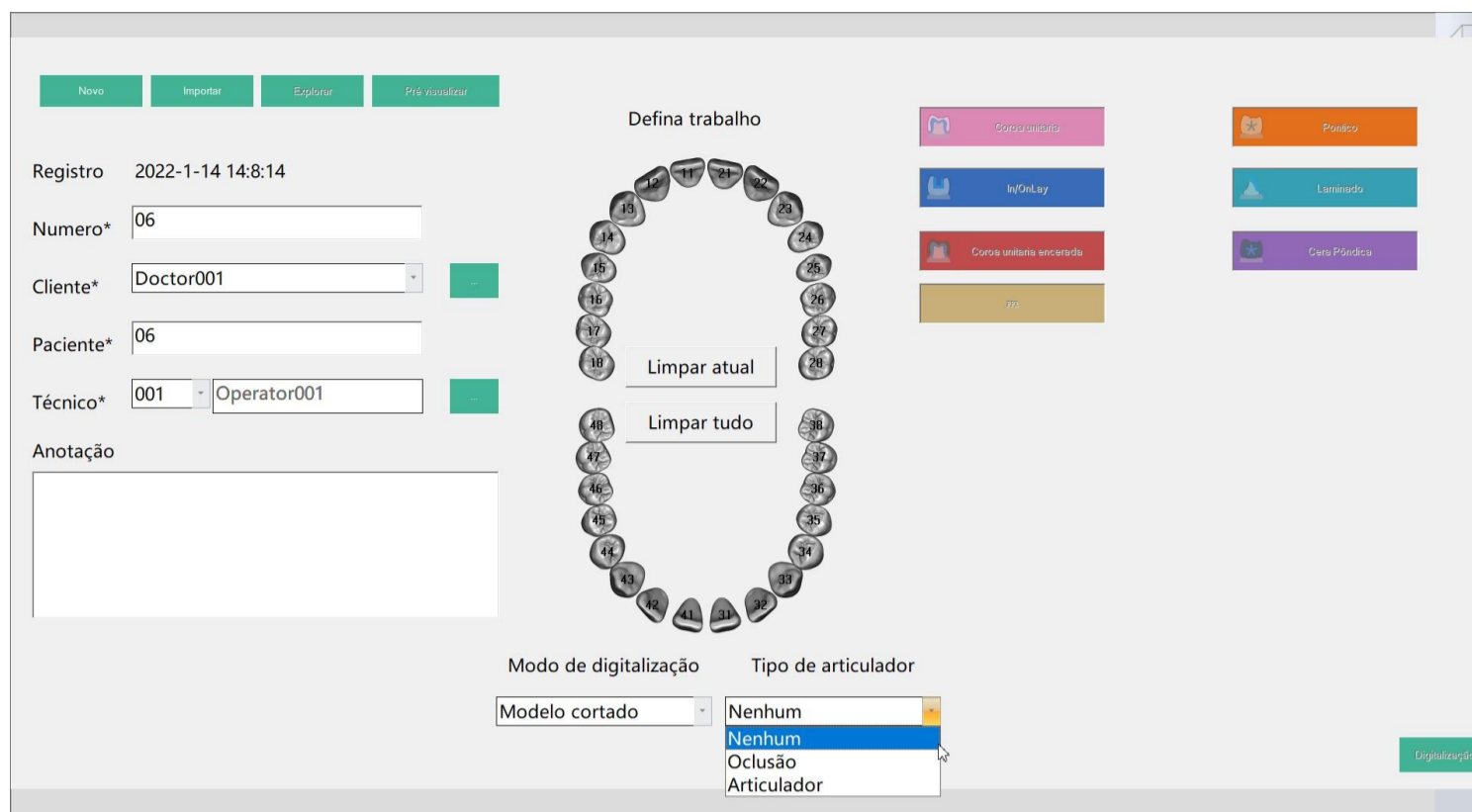

1) Nenhum: Isso significa que o pedido só precisa escanear o maxilar superior ou o maxilar inferior.

2) Oclusão: Situação 1. Selecionando apenas os dentes do maxilar superior/inferior, mas precisam de dados de oclusão, então deve ser selecionado oclusão/articulador. Situação 2. Selecionando ambos os dentes do maxilar superior e do maxilar inferior ao mesmo tempo, então deve-se selecionar oclusão/articulador.

Existem duas maneiras de escanear a oclusão: ① Modo de arquitetura manual, ② Modo sem arquitetura.

3) Articulador: Sua aplicação é semelhante à da oclusão. Mas no modo articulador, você só pode e deve selecionar o modo de arquitetura portátil.

3.1.3 Tipo de restauração

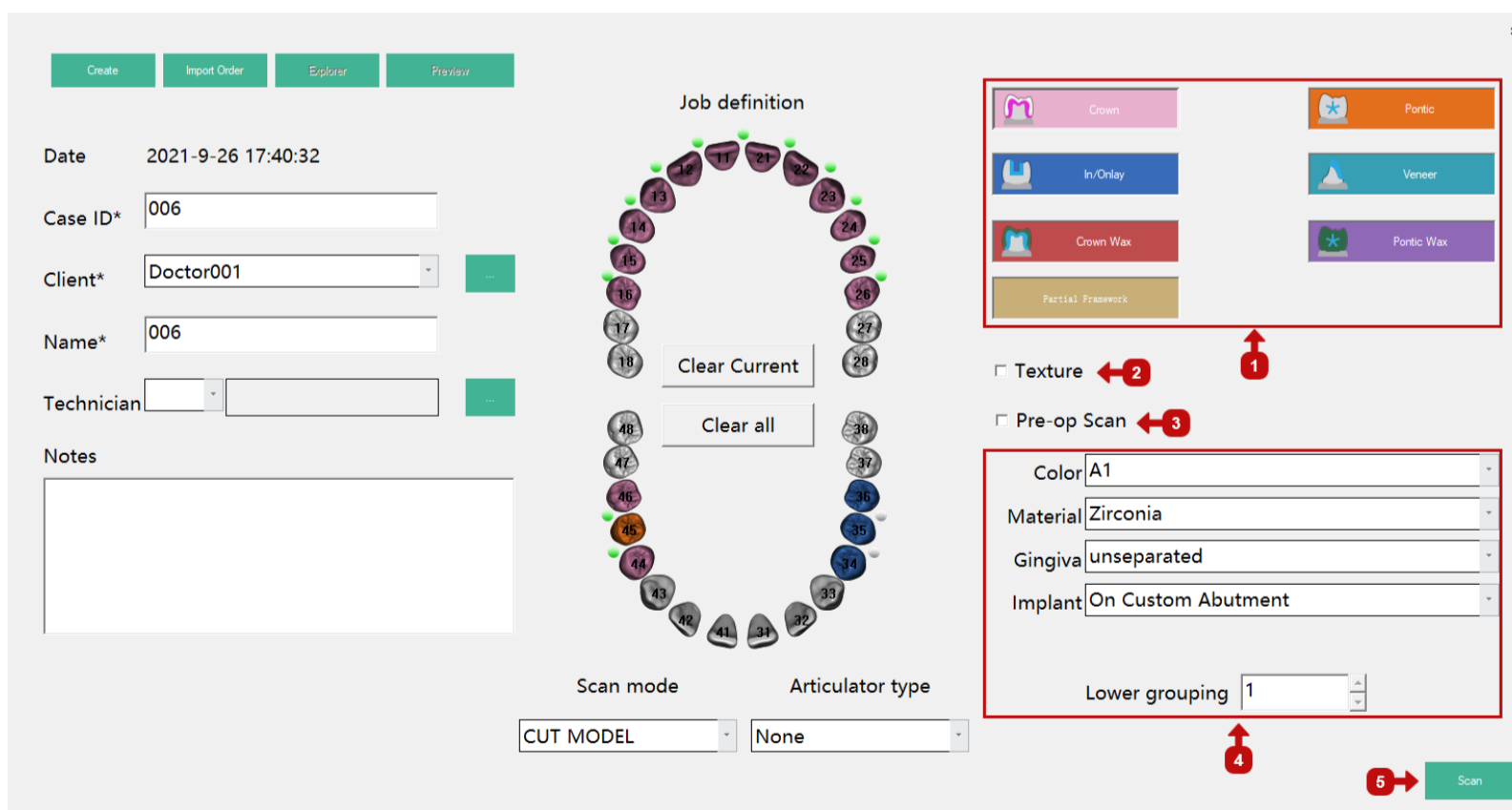

① Restauração:

1) Coroa: Defina o processo de coroa.

2) Pilar personalizado: Defina o processo de pilar personalizado.

3) Pilar personalizado (posicionamento manual): Defina o processo de pilar personalizado (posicionamento manual).

4) Inlay: Defina o processo de inlay/onlay.

5) Pôntico: Defina o processo de pôntico

- 6) Laminado: Defina o processo de laminado.
- 7) Coroa encerada: Defina o processo de cera da coroa.
- 8) Cera Pôntica: Defina o processo de cera pôntica.
- 9) PPR: Defina o processo de parcial.

- ② Textura: Marque a caixa e o modelo digital será com o tipo de arquivo de textura em preto e branco.
- ③ Rastreamento pré-operatório: marque a caixa e digitalize o modelo pré-operatório conforme necessário. O modelo digital pré-operatório pode ser carregado no software de projeto, para ajudar no rastreamento.
- ④ Configuração de digitalização e design:
  - 1) Cor: Defina a cor do dente.
  - 2) Material: Defina o material do dente.
  - 3) Gengiva: Defina o processo de escaneamento da gengiva.
  - 4) Implante: Existem três opções em “implante”: sem implante, no pilar personalizado, no pilar personalizado (posicionamento manual). Existe a opção de agrupar em “pilar personalizado”. O agrupamento se divide em agrupamento maxilar superior e agrupamento maxilar inferior.
- ⑤ Botão “Scan”: Clique nele e para iniciar o escaneamento.

### 3.2 Calibrando



Coloque a placa de calibração no bloco mais alto e, em seguida, coloque ambos na plataforma giratório. Em seguida, clique em “OK” e a calibração será iniciada.

*Observação: Se a placa de calibração estiver danificada devido ao manuseio incorreto, o cliente precisará adquirir uma nova.*

- ① *Calibre o scanner uma vez por semana.*
- ② *Se o modelo digital estiver ruim ou impreciso, o scanner deverá ser calibrado.*
- ③ *Quando a temperatura ambiente mudar muito, o scanner deve ser calibrado.*

### 3.3 Especificações

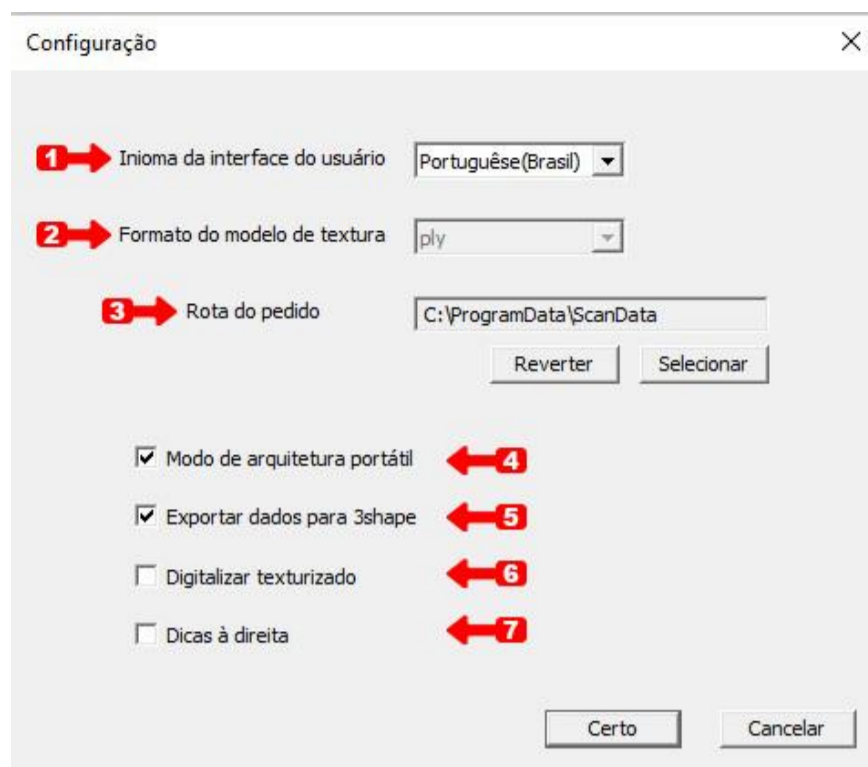

1. Idioma da interface do usuário: Atualmente, o software suporta português (pt-br), chinês simplificado, inglês e espanhol.
2. Formato do Modelo de Textura: O formato de arquivo do modelo digital com textura é .ply.
3. Rota do pedido: Onde os dados de varredura são colocados.
  - 3.1 Reverter: O caminho de salvamento padrão é "C:\ProgramData\ScanData".
  - 3.2 Selecionar:
4. Modo de arquitetura portátil: Quando você seleciona a opção, tira apenas uma foto da oclusão em vez de três fotos.
5. Exportar dados para 3Shape: Quando você seleciona a opção, é gerada uma pasta chamada 3shape incluindo dados de modelo que podem ser projetados no 3shape.
6. Digitalizar textura: Ao selecionar a opção, digitalizará a textura nos dados da nuvem.
7. Dicas à direita: Ao selecionar a opção, a barra de prompt do processo estará à direita da interface.

### 3.4 Ativação

Os técnicos usam a ativação para solucionar problemas de scanners.

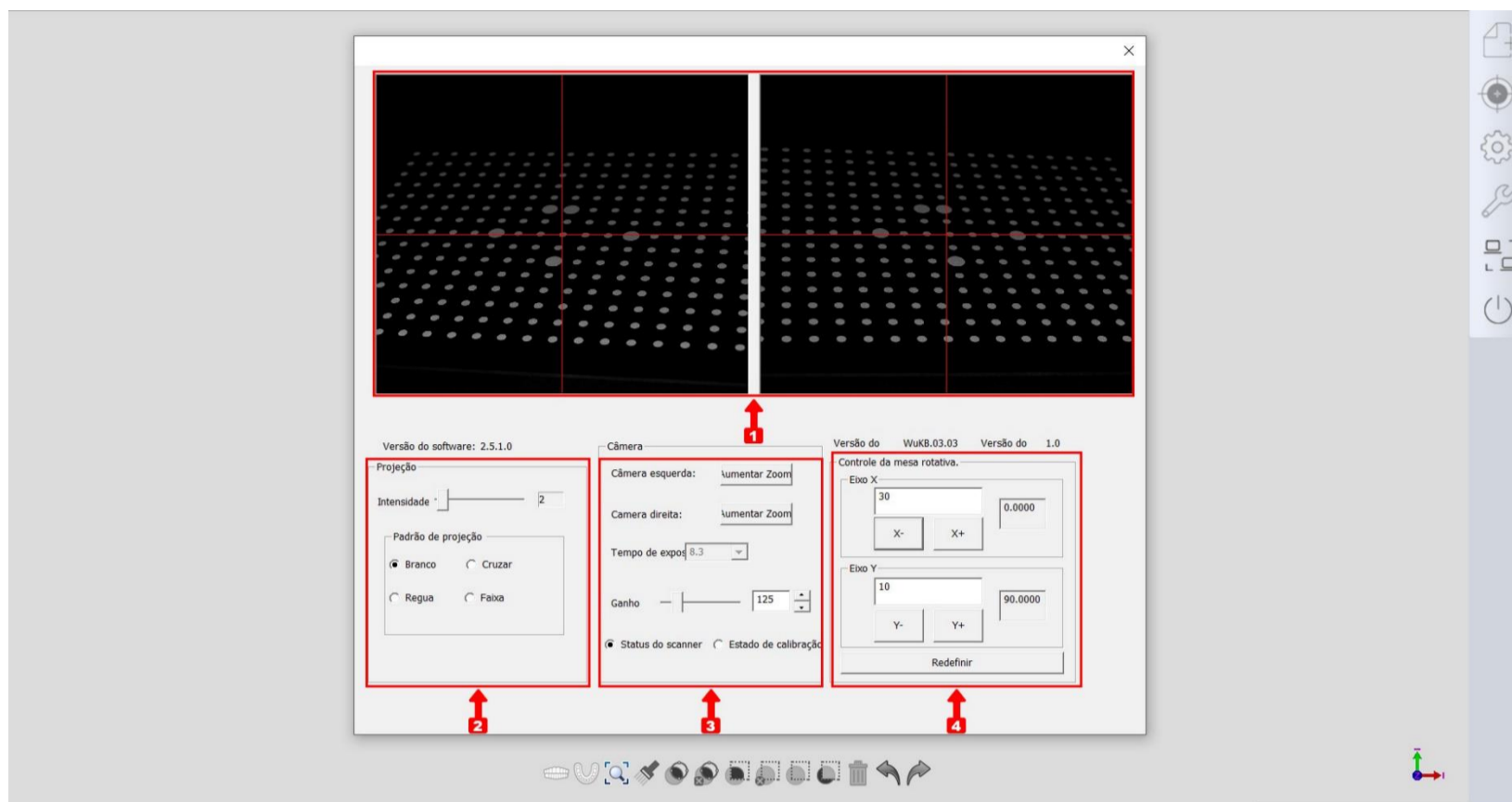

- ① Janela da câmera: Para mostrar a imagem capturada pela câmera esquerda e pela direita.
- ② Projeção: Para controlar a projeção para mostrar cruz, listra, grade ou nada e controlar a intensidade.
- ③ Câmera: Para controlar a câmera, aumentar ou diminuir o zoom da tela e controlar o ganho.
- ④ Controle da plataforma giratória: Para controlar a plataforma giratória e o braço oscilante. Redefina a posição da plataforma giratória e do balancim.
- ⑤ 3.5 Teamviewer



Quando os clientes encontrarem problemas, eles poderão solicitar que o serviço pós-venda realize o acesso remoto, usando o visualizador de equipe integrado, visando resolver os problemas ou necessidades do cliente.

### 3.5 Saída

Você pode clicar no ícone para sair do software.

## 4 CONFIGURAÇÕES DE DIGITALIZAÇÃO

### 4.1 Brilho da imagem

Na interface de digitalização, você pode ver uma janela de câmera no canto superior esquerdo. Através da opção “Mudar câmera”,

you will be able to check the view and the brightness of the cameras. The "Automatic Exposure" is a simple and effective way to obtain an appropriate level of brightness. You can also move the slider to adjust the brightness of the cameras manually.

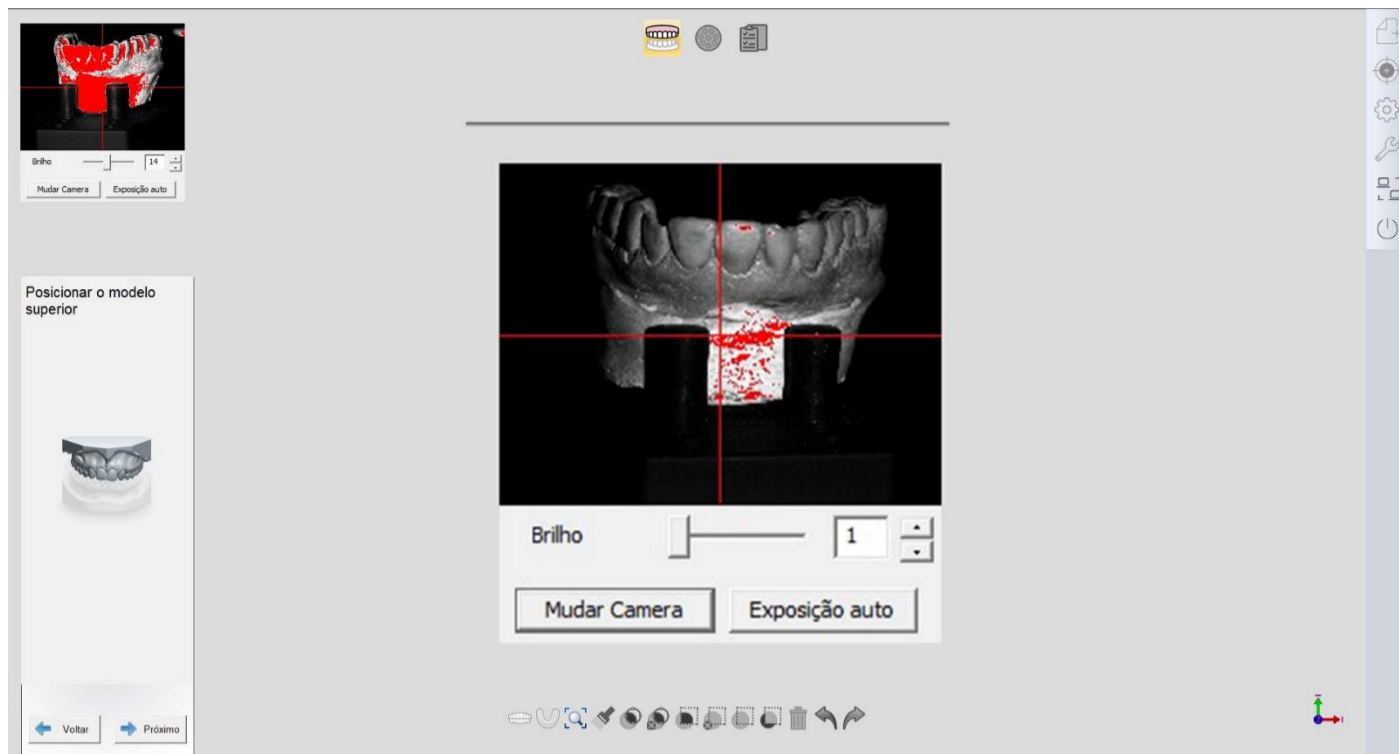

Mudar Câmera

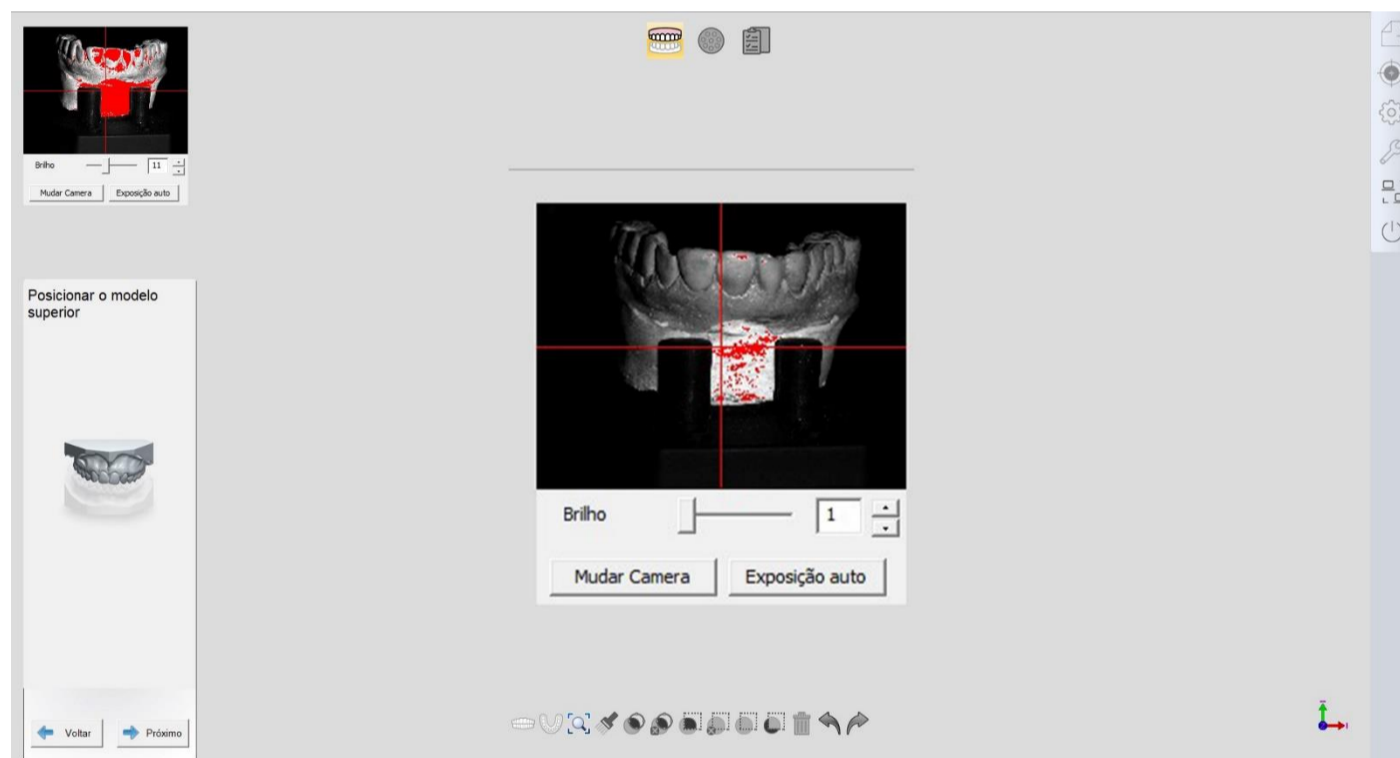

Exposição automática

#### 4.2 Plano de corte

The cutting plane is a green and semi-transparent plane, where after the digitalization, you can adjust the plate for an appropriate position and click on "Aplicar", re-dimensioning the selected plane.



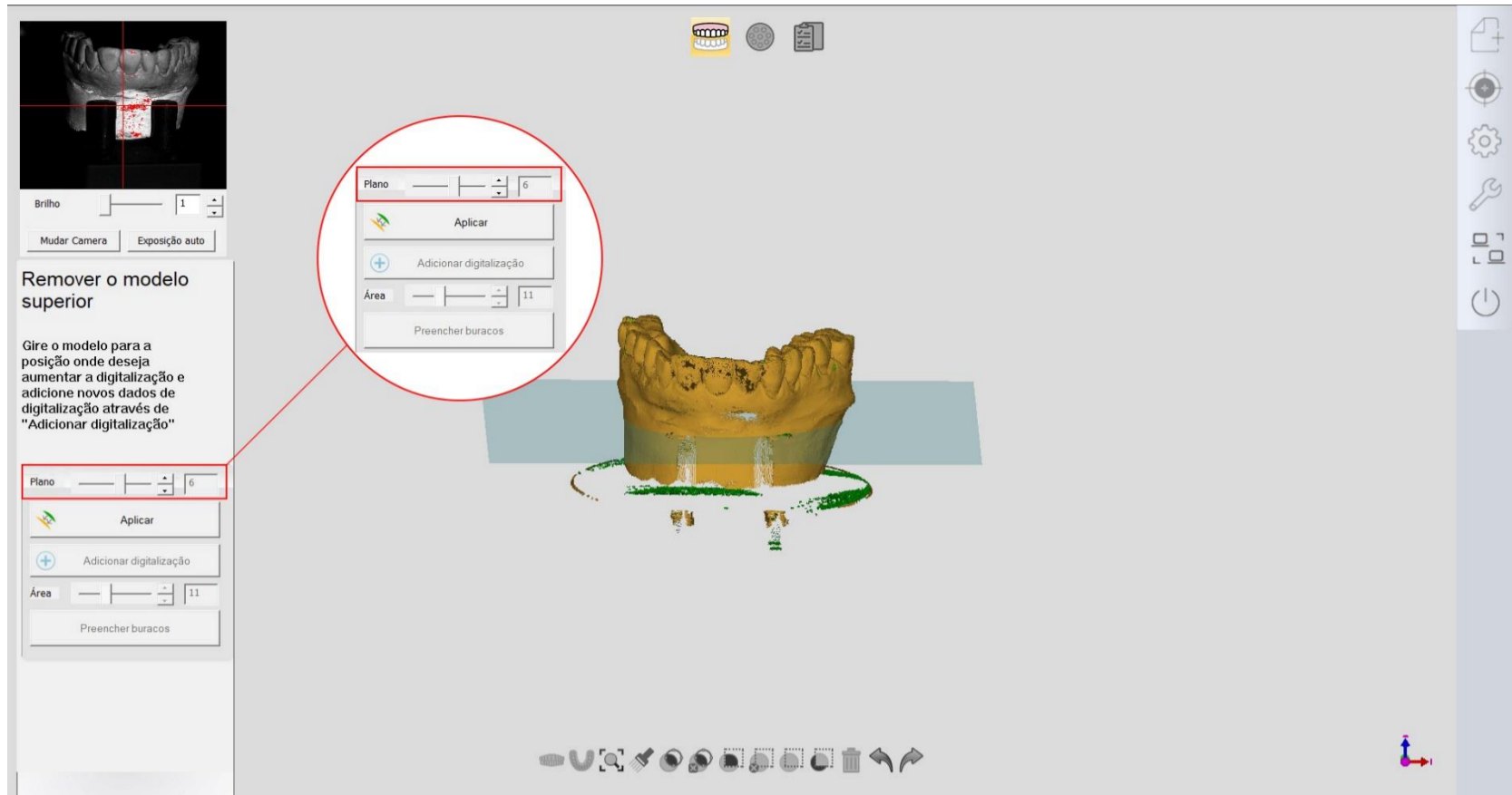

Interface após digitalização concluída

### 4.3 Aplicar

Ao clicar em “Aplicar”, a forma de dados digitais muda de nuvem de pontos para malha, e os dados sob a placa são cortados. “Adicionar digitalização”, “Preencher buracos”, “Avançar” e a barra de ferramentas são ativados.



Antes de clicar em “Aplicar”

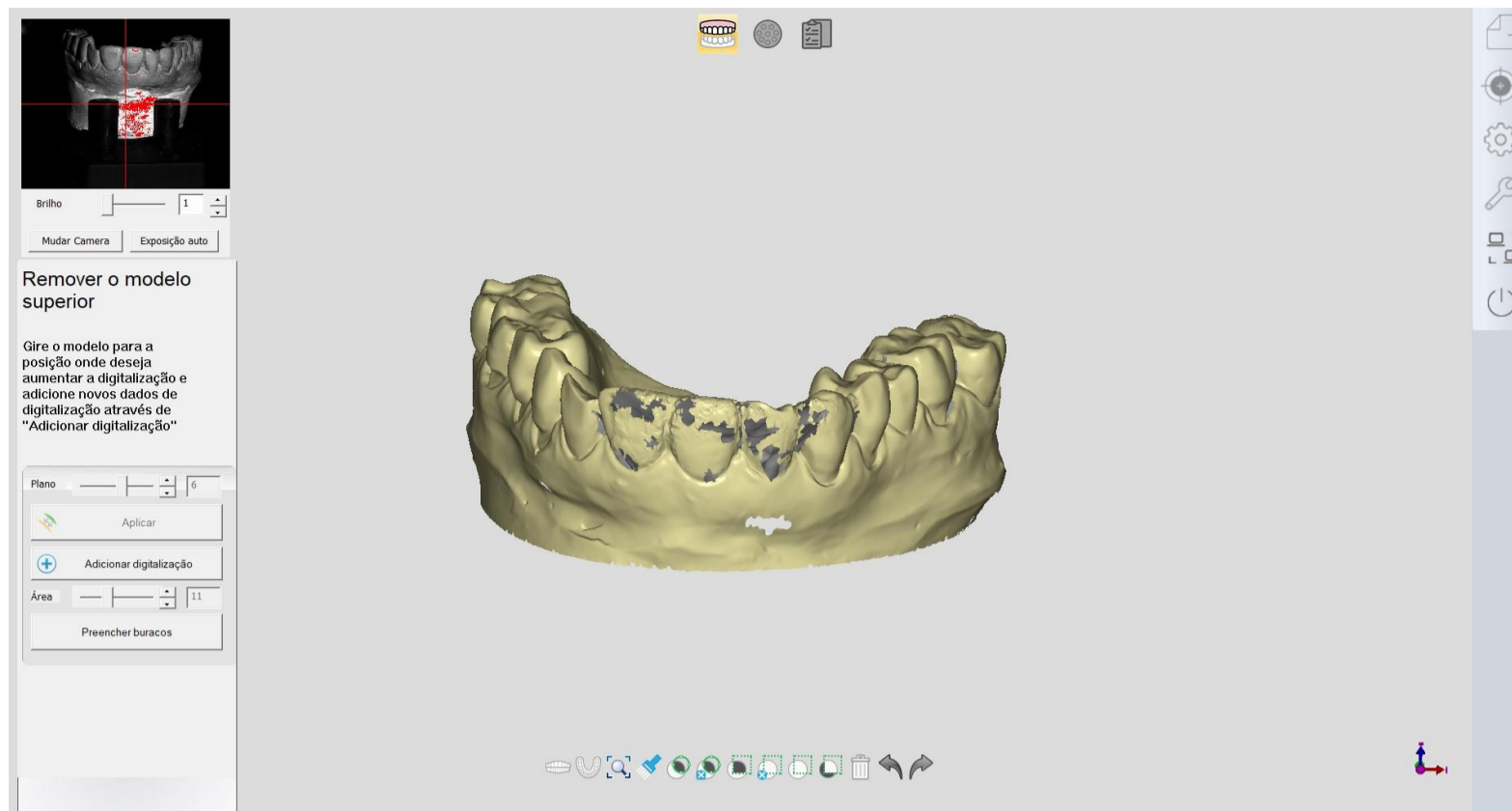

Alguns botões são ativados

#### 4. 4 Adicionar digitalização

Pressione e segure o botão direito do mouse, arrastando o modelo para verificar os detalhes. Se você achar que algumas malhas estão falhadas (com buracos), você pode clicar em “Adicionar Digitalização” para aperfeiçoar a malha.

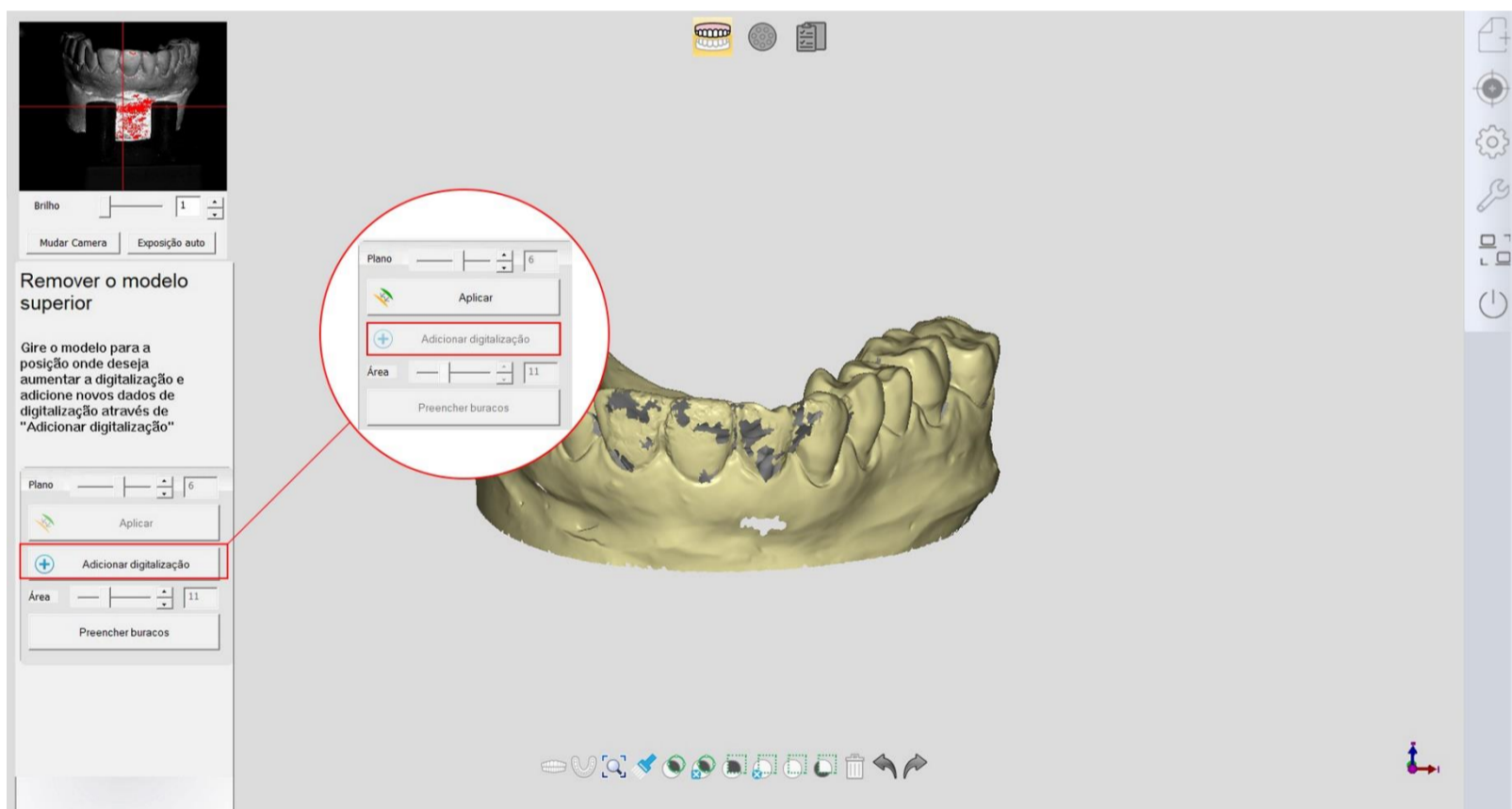

Antes de clicar em “Adicionar digitalização”

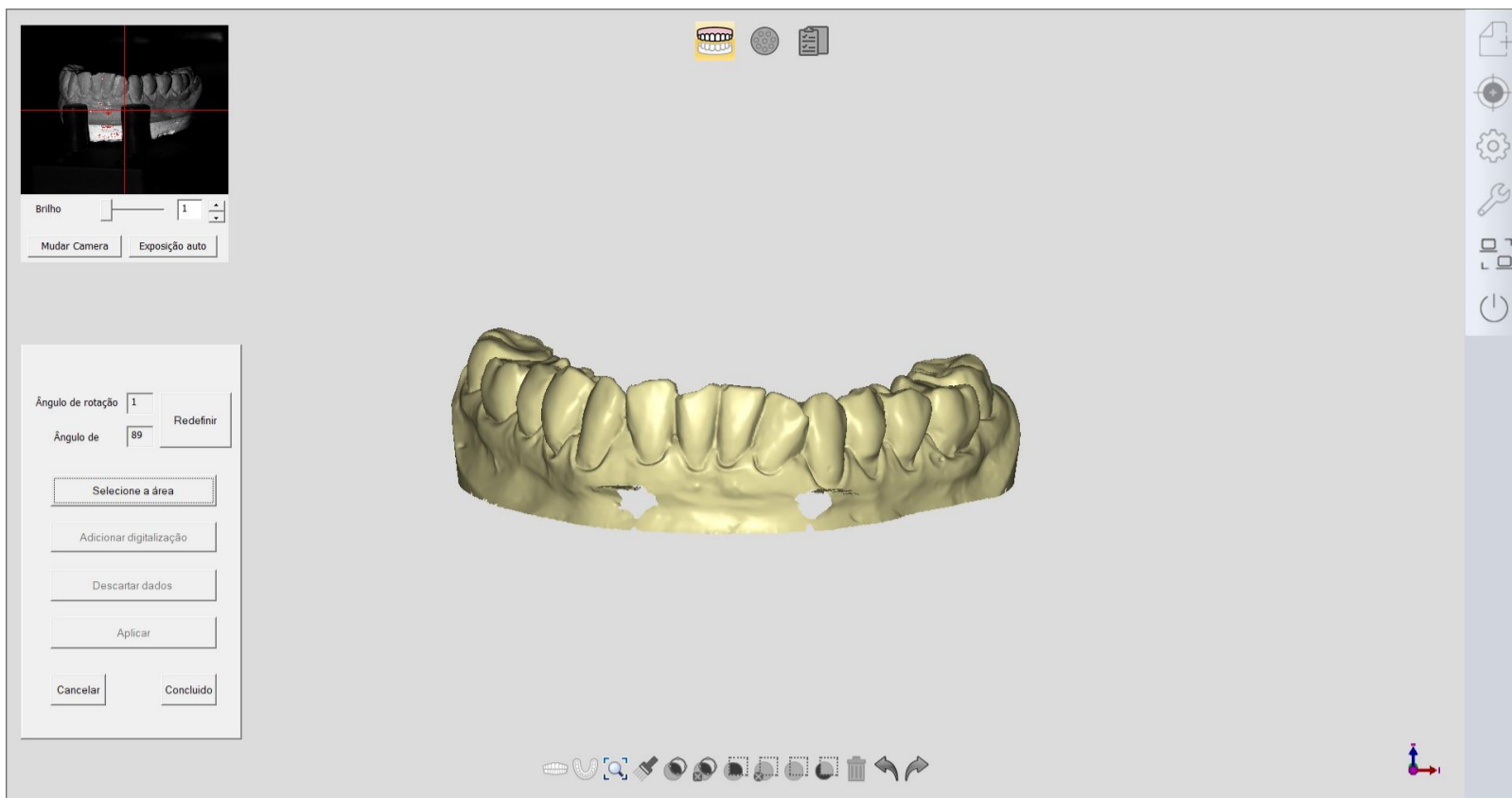

A interface depois de clicar em "Adicionar digitalização"

Como ativar "adicionar varredura": Primeiro, arraste a área necessária para "adicionar varredura" para ficar de frente para a tela. Em seguida, clique em "Selecionar área de digitalização" e marque a área no modelo. Em seguida, clique em "Adicionar digitalização" até ficar satisfeito com o resultado. Em seguida, clique em "Aplicar" para concluir a digitalização. Se você ainda não estiver satisfeito com o modelo, você pode descartar os dados de adição de varredura clicando em "Cancelar".

#### 4.5 Preenchimento automático de furos

Quando houver furos no modelo, você pode usar "Preencher furos", desde que os dados não precisem ser muito precisos. Se o buraco for pequeno, você pode definir a área entre 1 e 10. Se o buraco for médio, você pode definir a área entre 11 e 20. Se o buraco for grande, você pode definir a área entre 21 e 30.

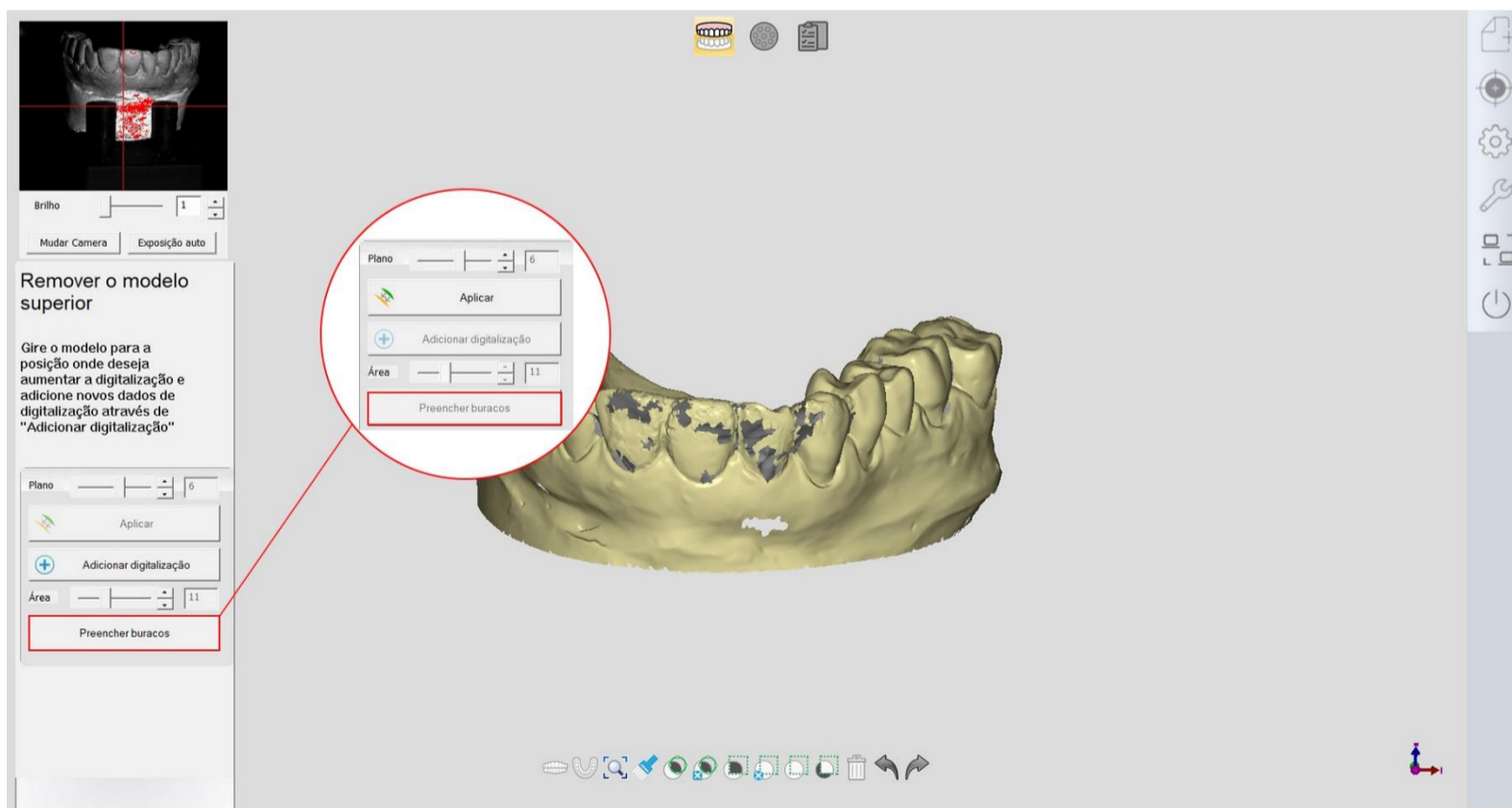

#### 4.6 Barra de ferramentas



1. Vista frontal: Mostra a frente do modelo.
2. Vista superior: Mostra a parte superior do modelo.
3. Vista de ajuste: Mostra o tamanho de ajuste do modelo.
4. Seleção de pincel: Selecione a área escovada.
5. Seleção do laço: Selecione a área selecionada pelo laço.
6. Desmarcação do laço: desmarca a área selecionada pelo laço.
7. Seleção de retângulo: Selecione a área retangular.
8. Retirar seleção: Desmarca a área retangular.
9. Limpar seleção: desmarcar tudo.
10. Inverter seleção: Inverte a área selecionada.
11. Excluir: Exclua os dados selecionados.
12. Desfazer: Para cancelar a operação anterior.
13. Refazer: Para fazer a operação anterior novamente.

## 5 ANÁLISE DE CASO

### 5.1 Mandíbula unilateral

#### 5.1.1 Coroa

Novo
Importar
Explorar
Pré visualizar

Registro 2022-1-20 10:4:20

Numero\*

Cliente\*

Paciente\*

Técnico\*

Anotação

Defina trabalho

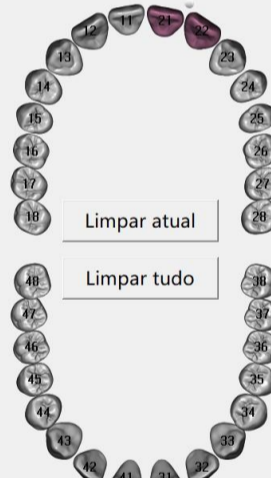

Limpar atual

Limpar tudo

Coroa unitária

Pontico

In/OnLay

Laminado

Coroa unitária encaixada

Cera Pôndica

ms

Textura

Digitalização pré-operatória

Cor do dente

Material

Gengivas

Implante

Modo de digitalização

Tipo de articulador

Digitalização

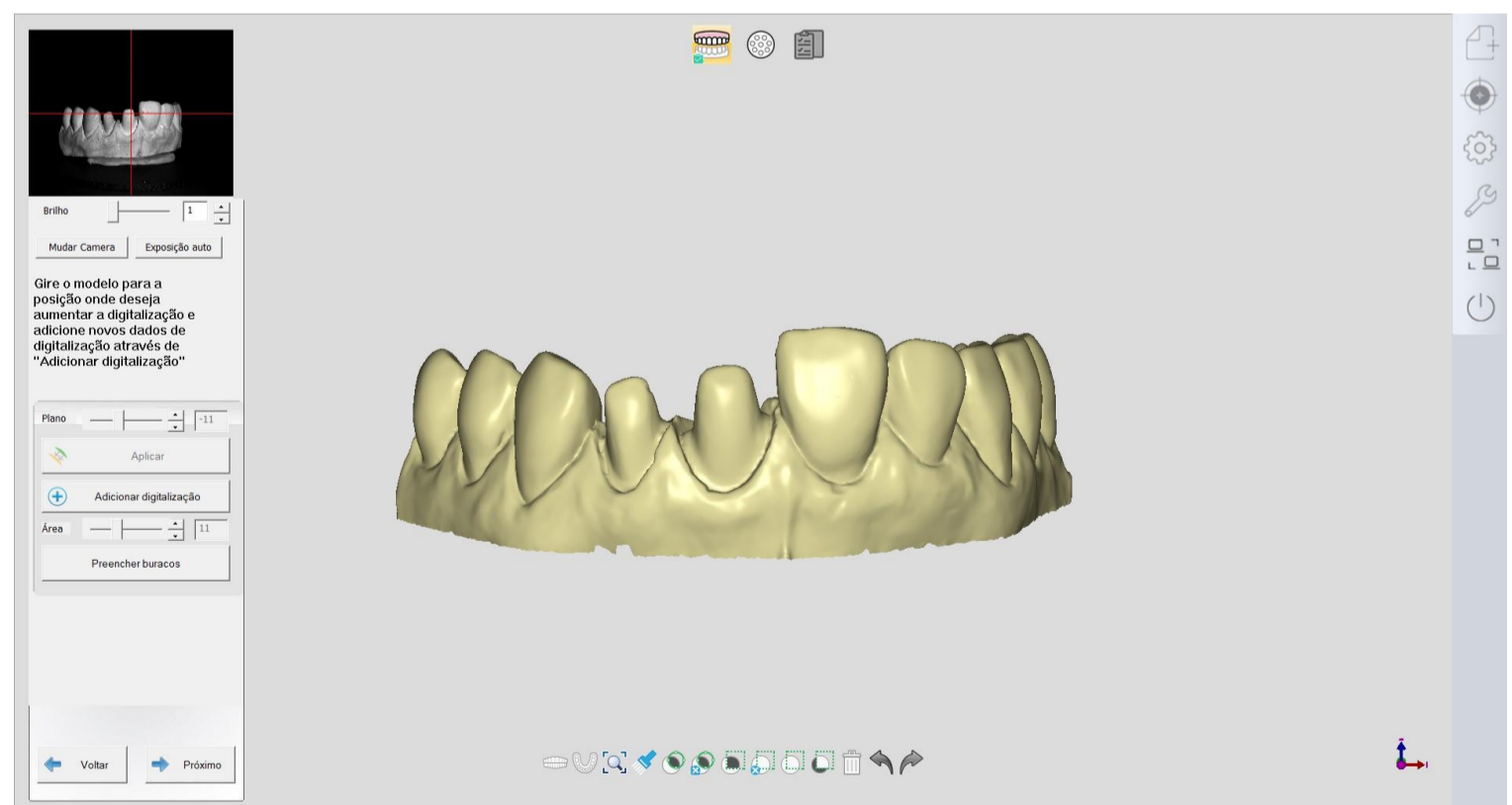
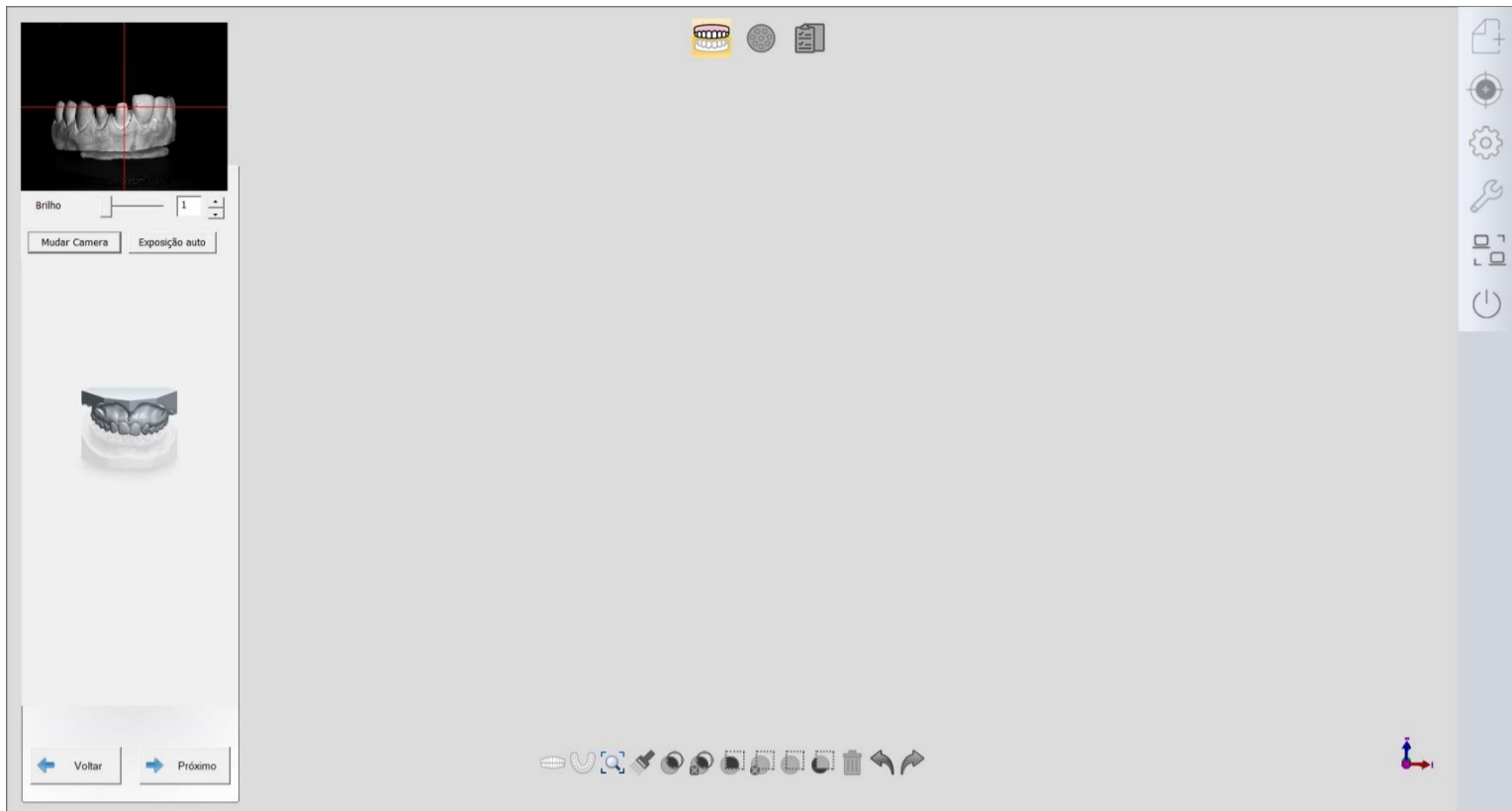

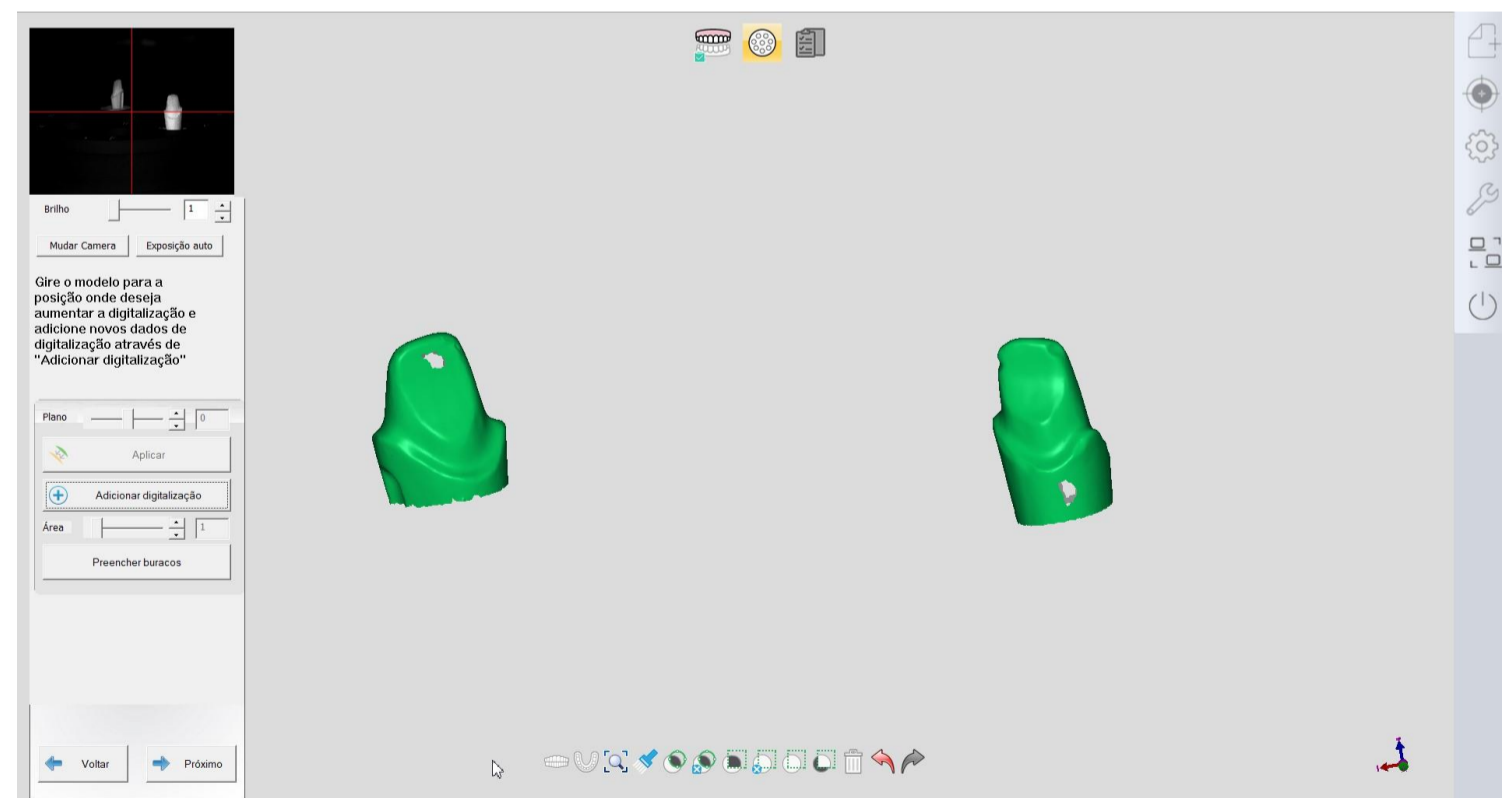
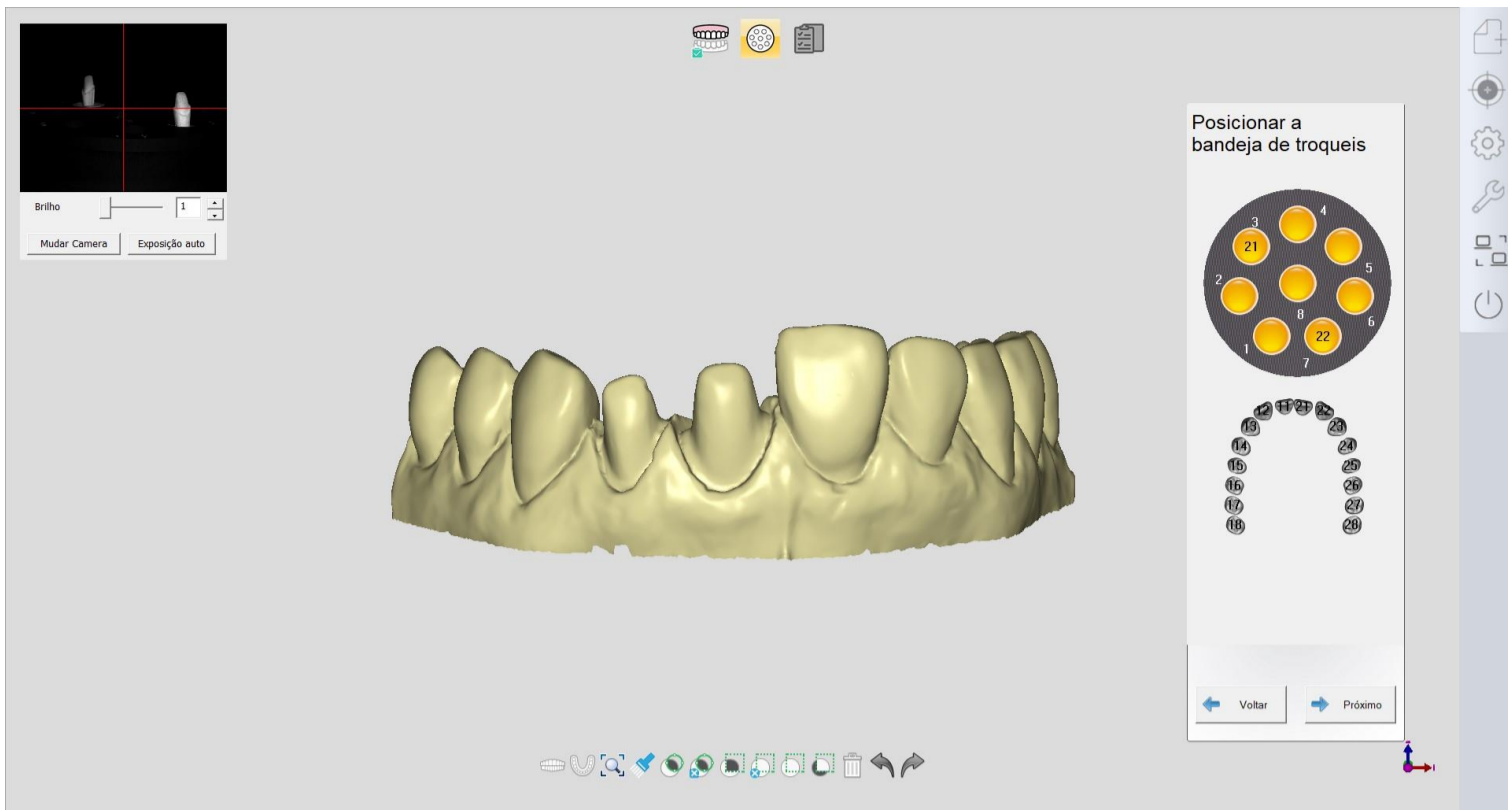

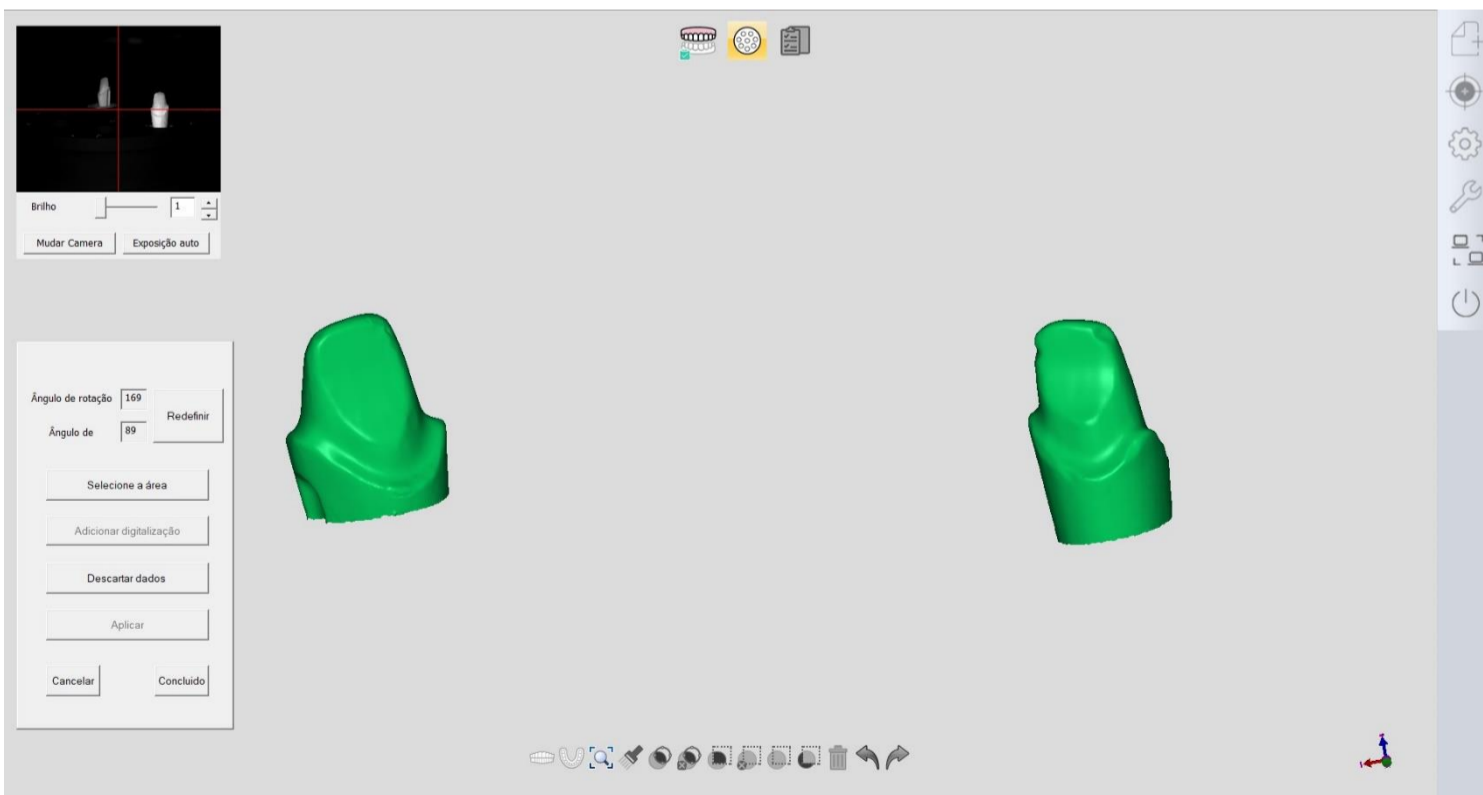
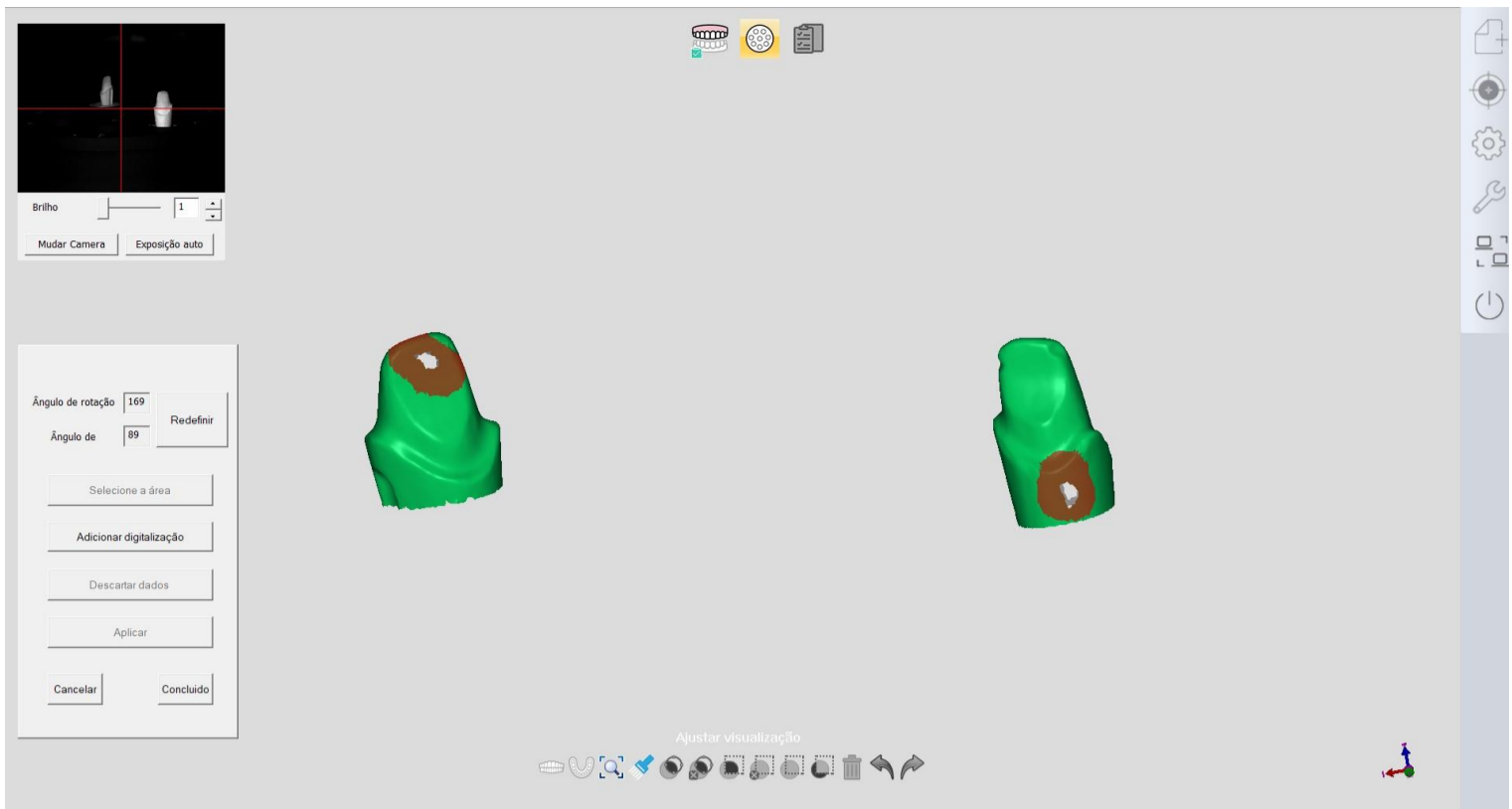

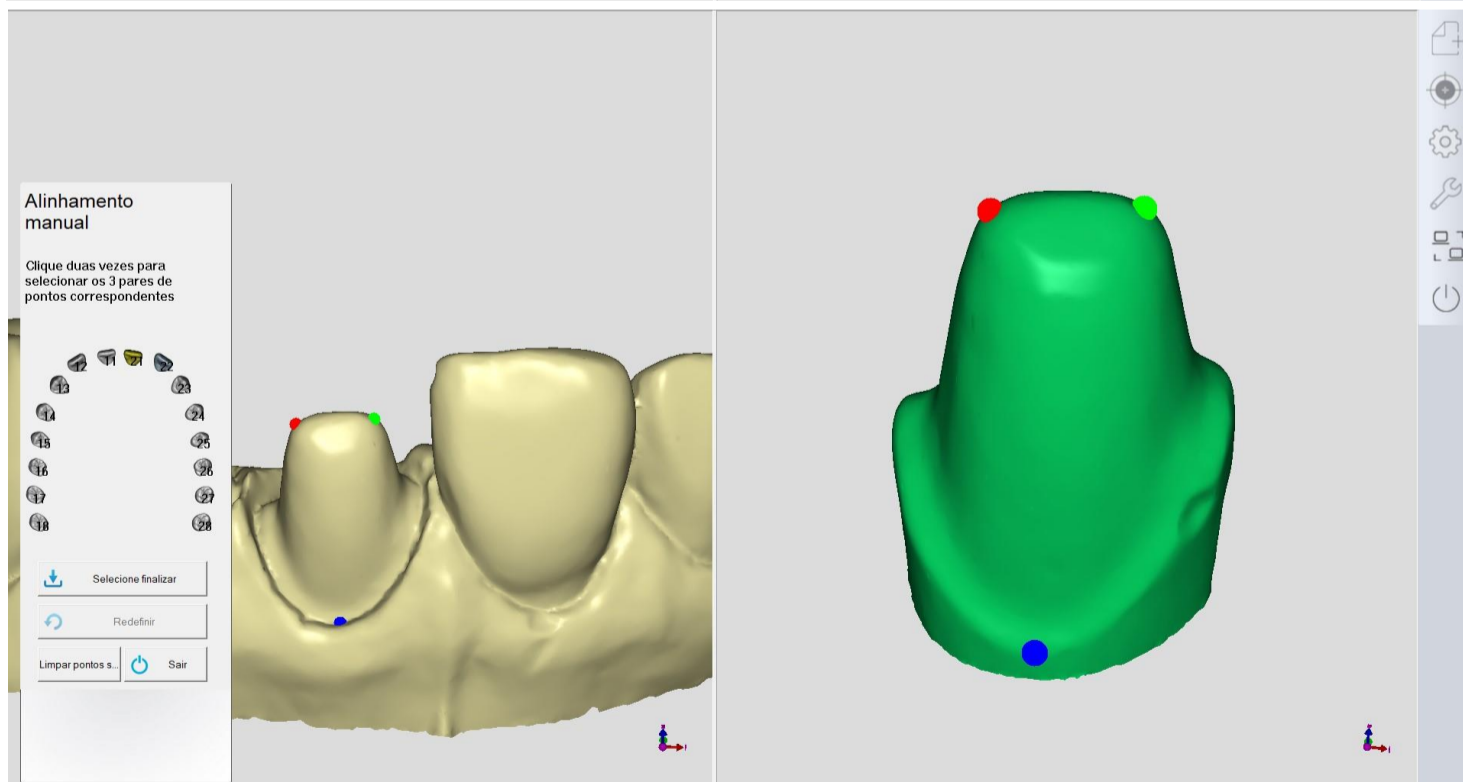
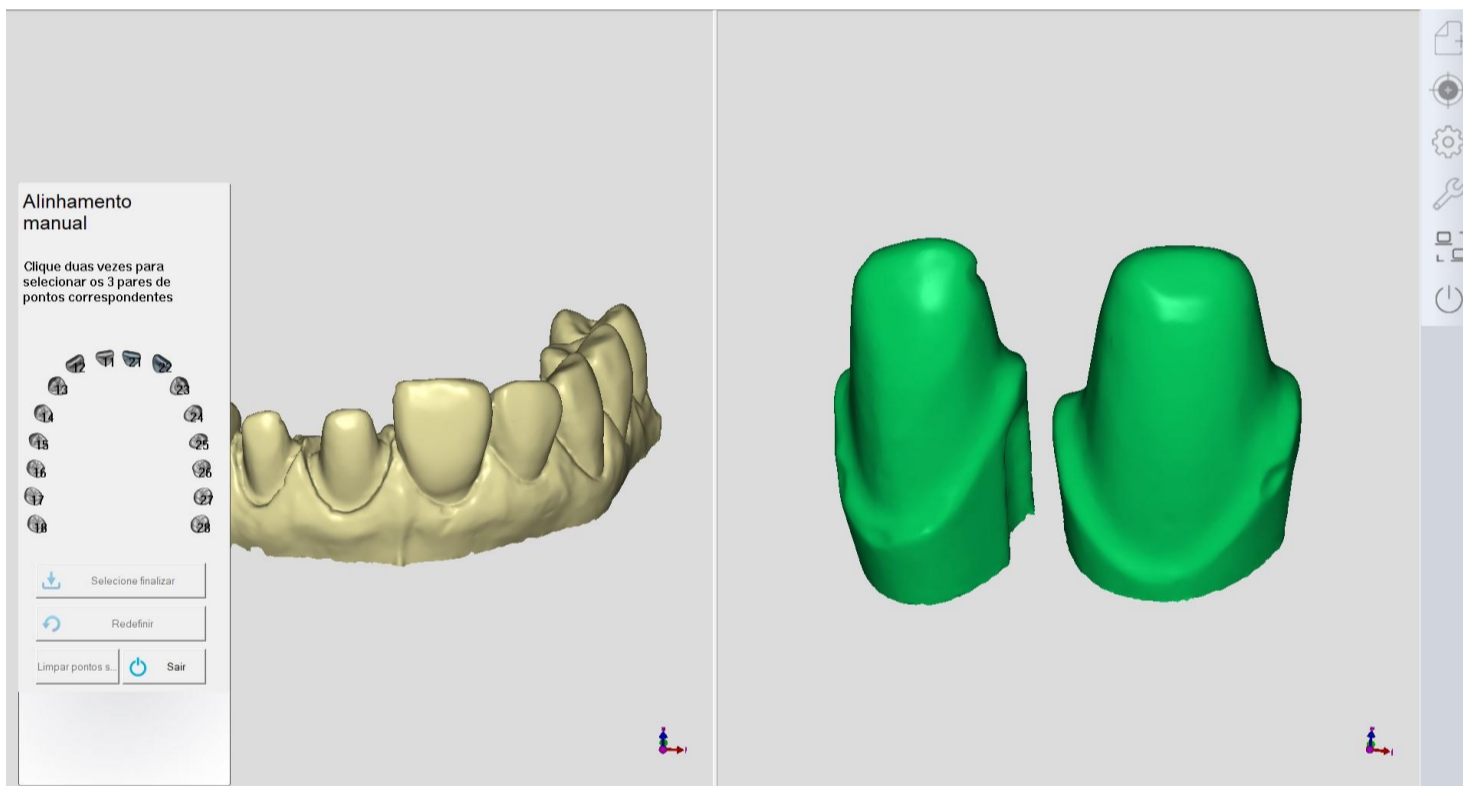
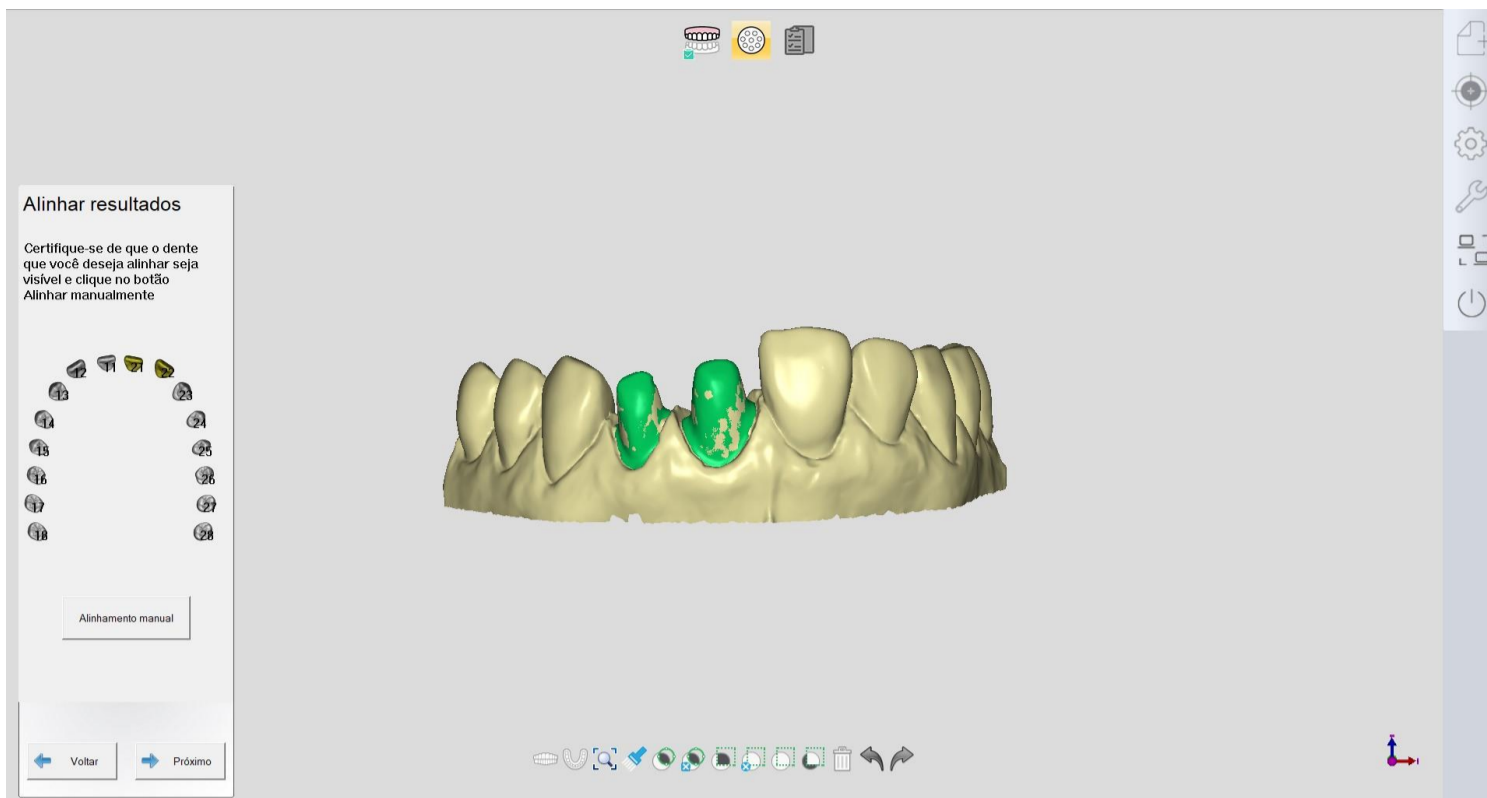



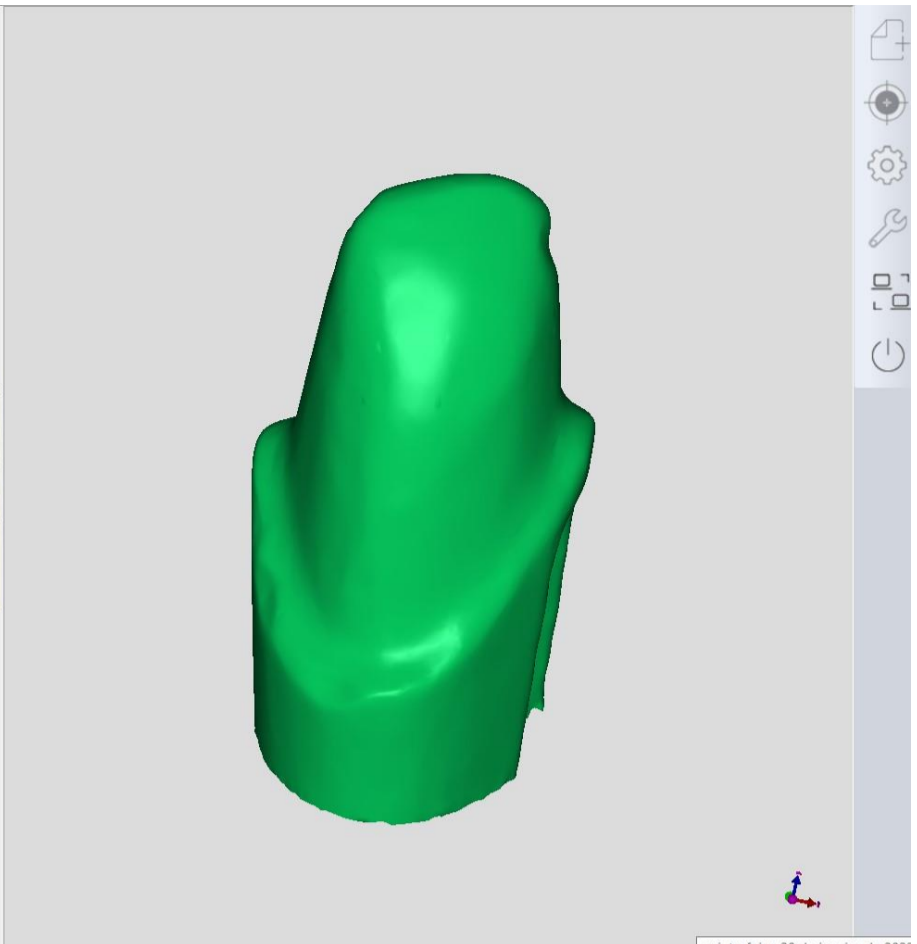
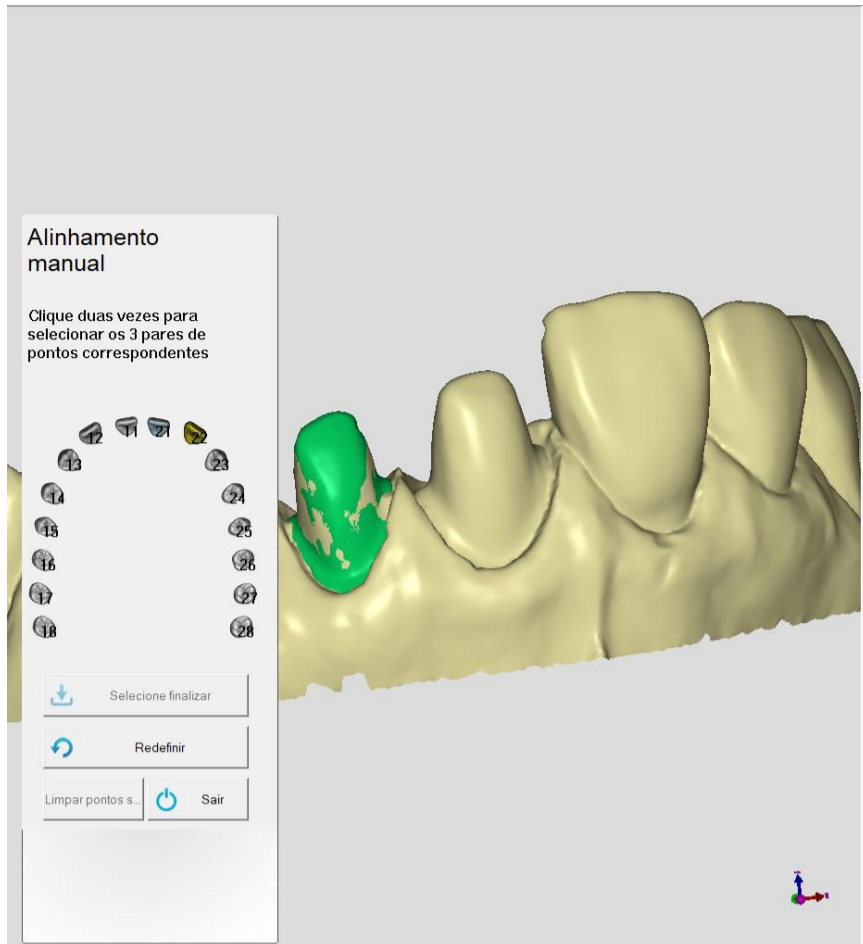

Alinhamento manual 20 de Janeiro de 2022

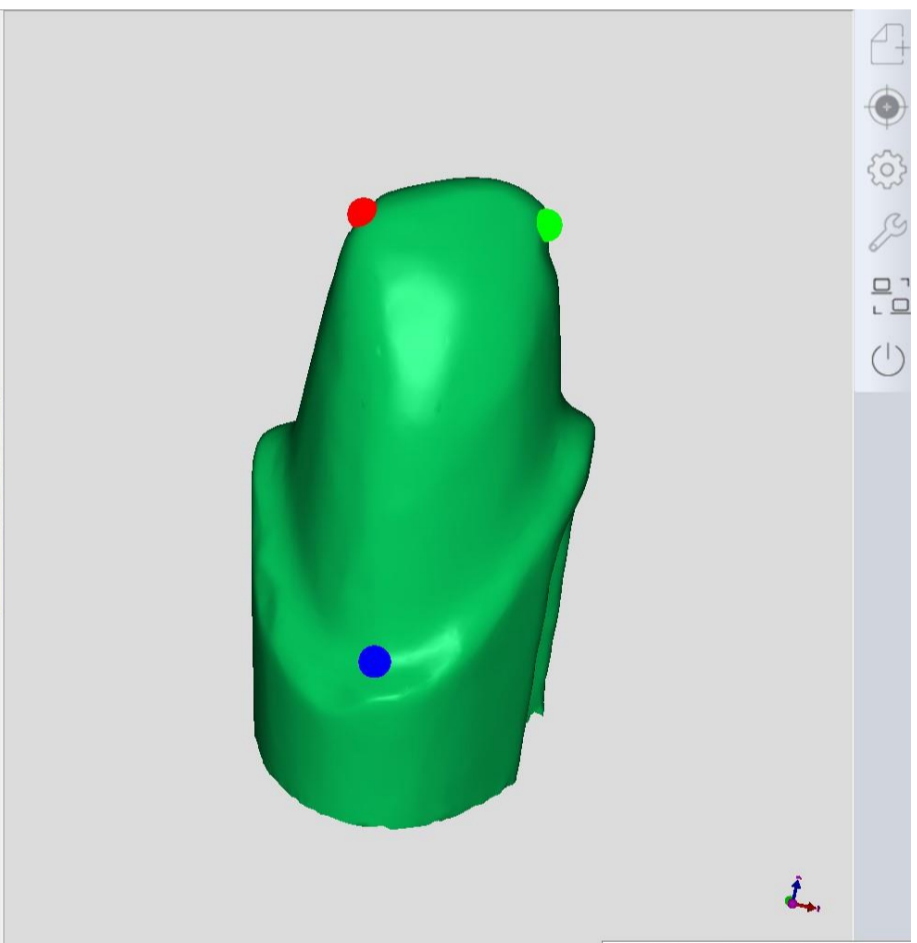
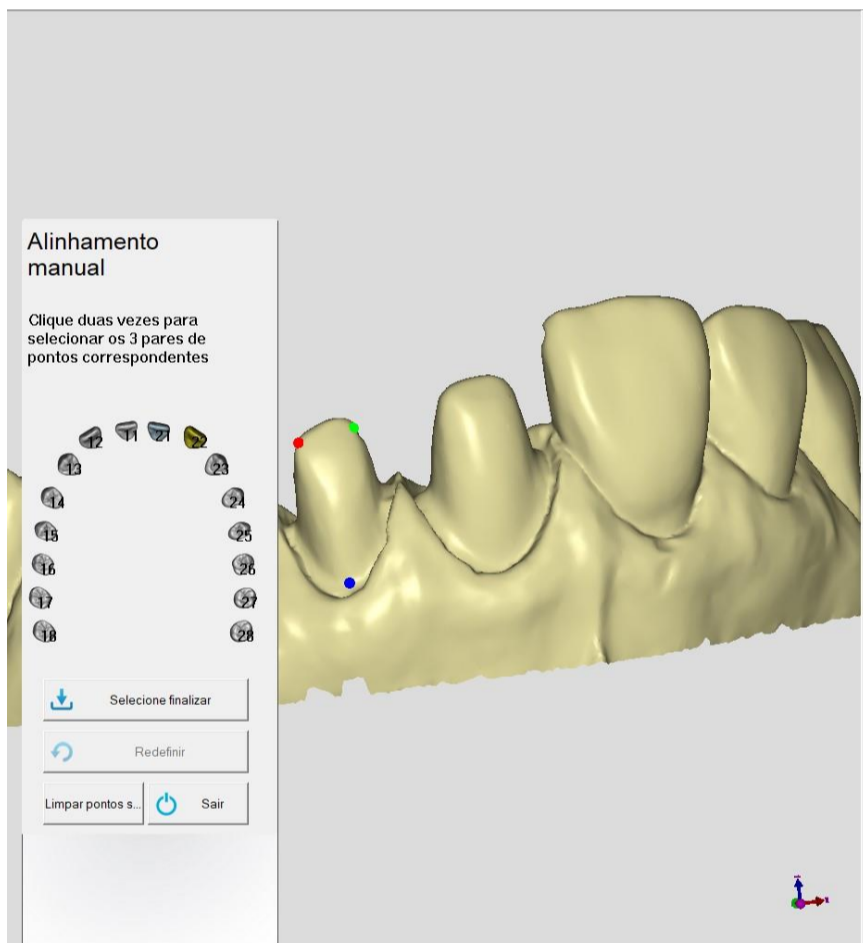

20 novas notificações (deslize para baixo para atualizar)

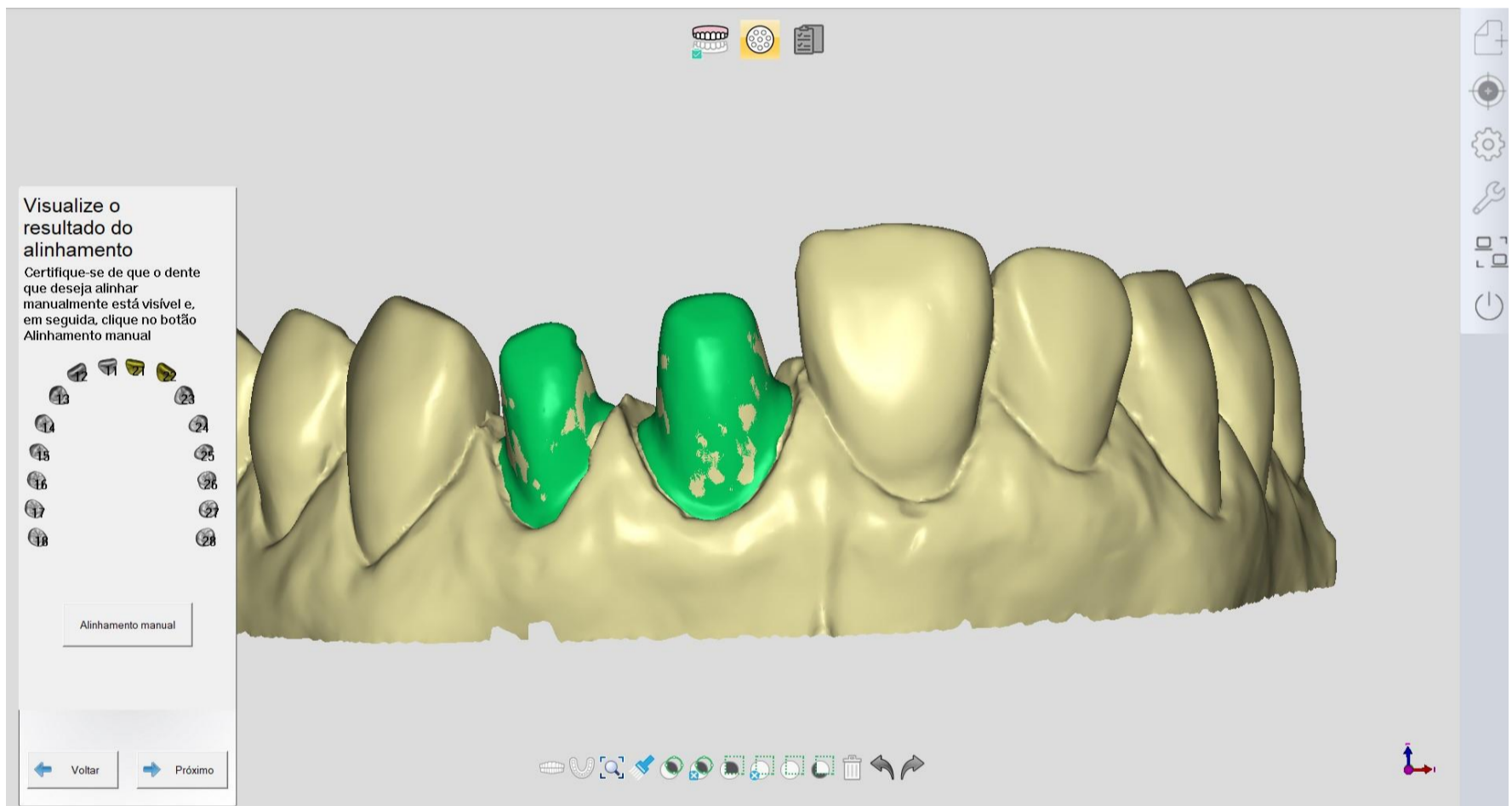
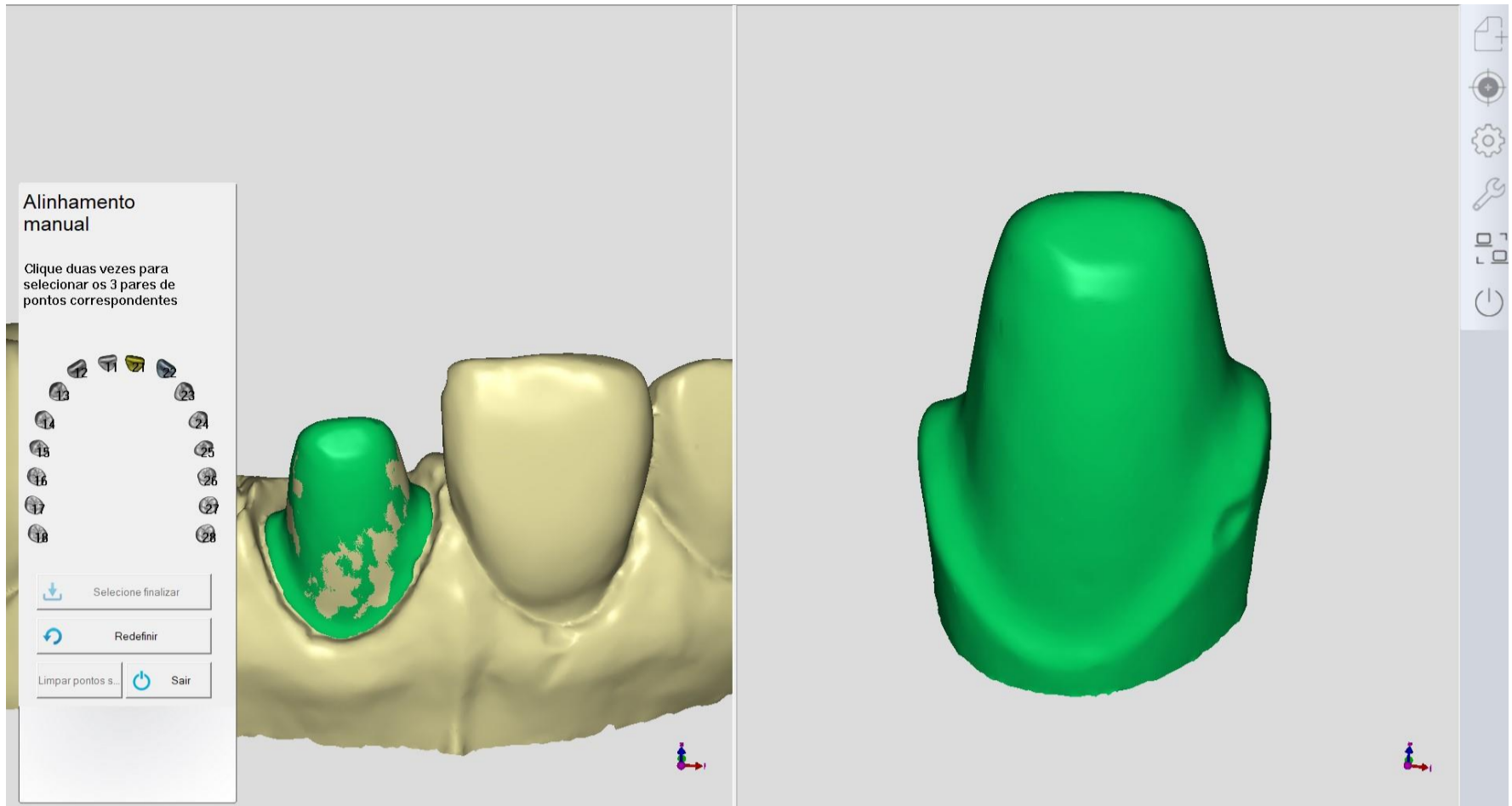

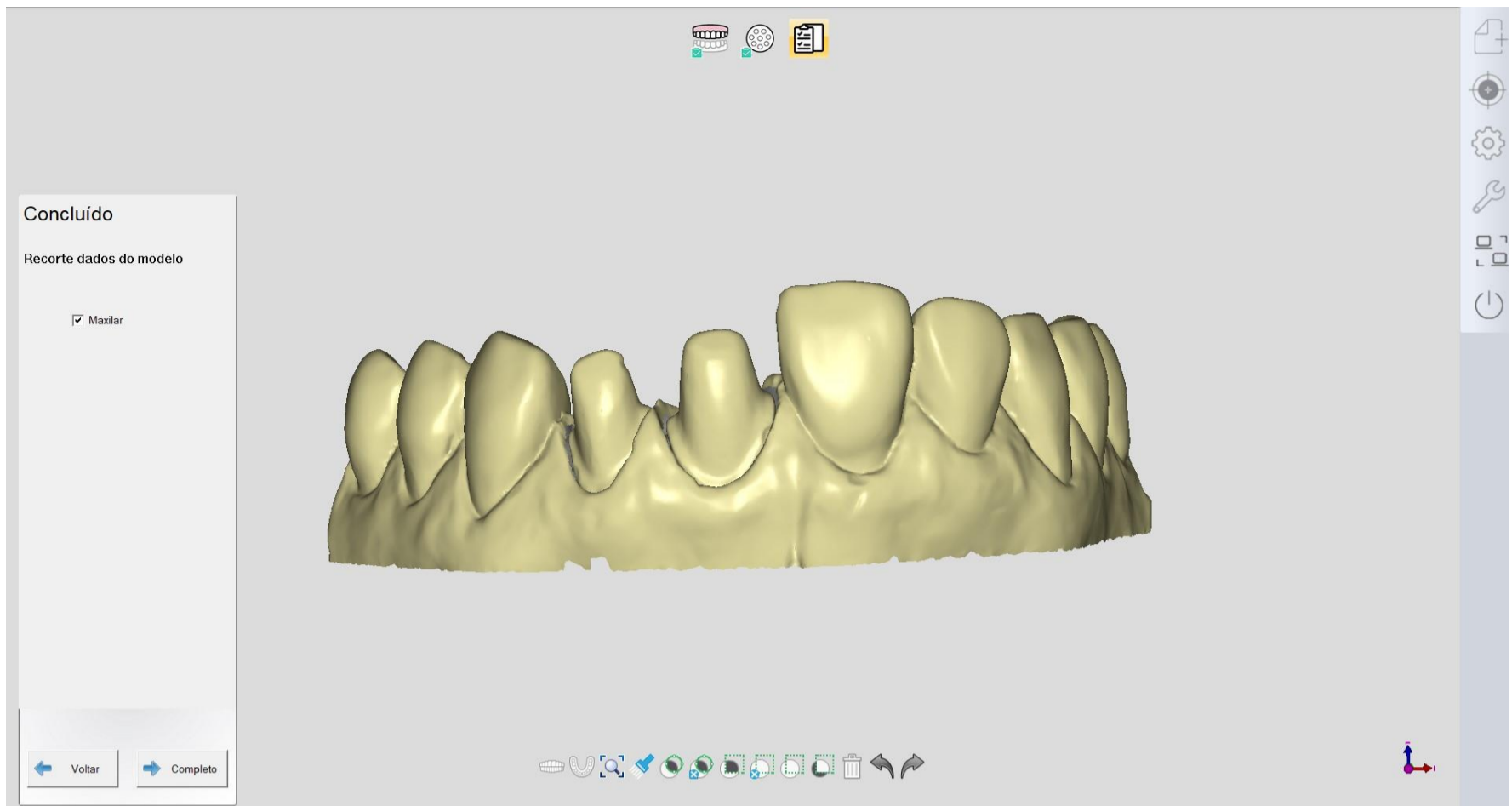

### 5.1.2 Inlay

O mesmo que coroa.

### 5.1.3 Pilar personalizado

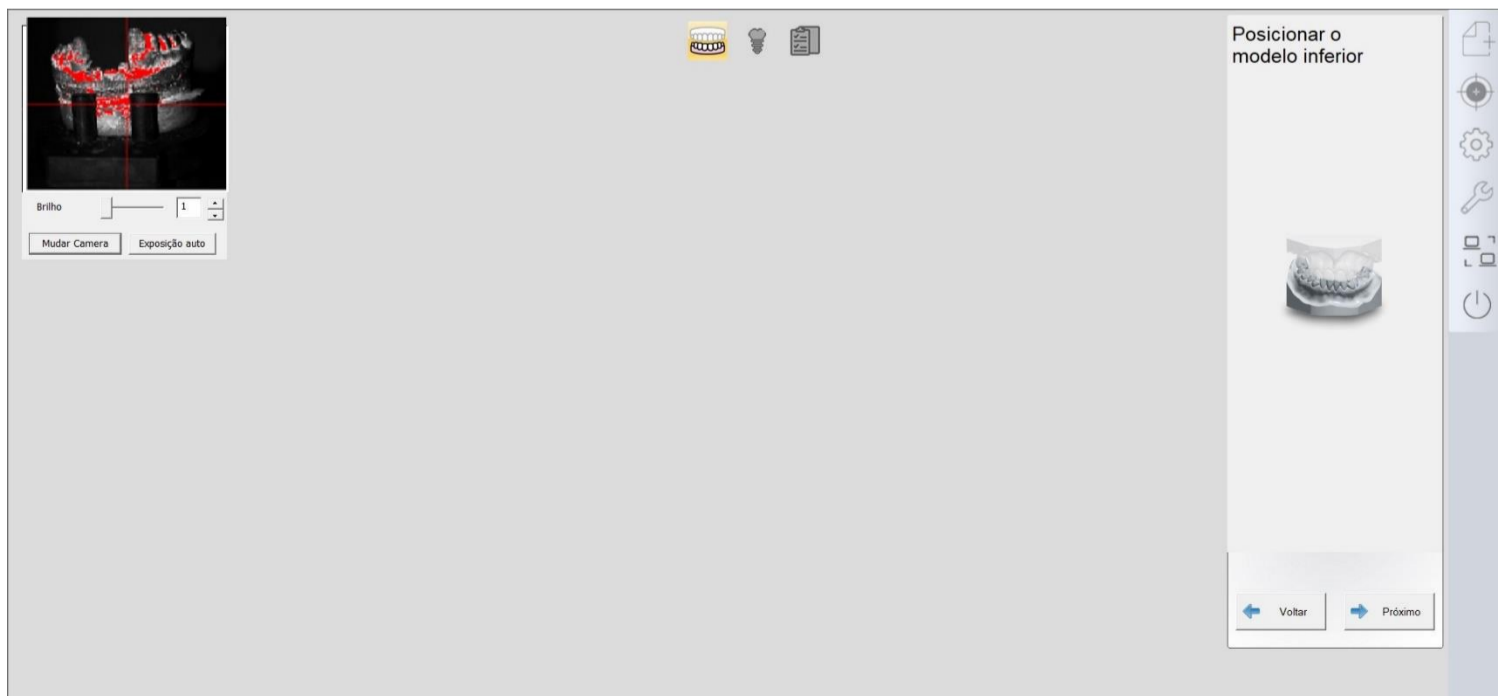
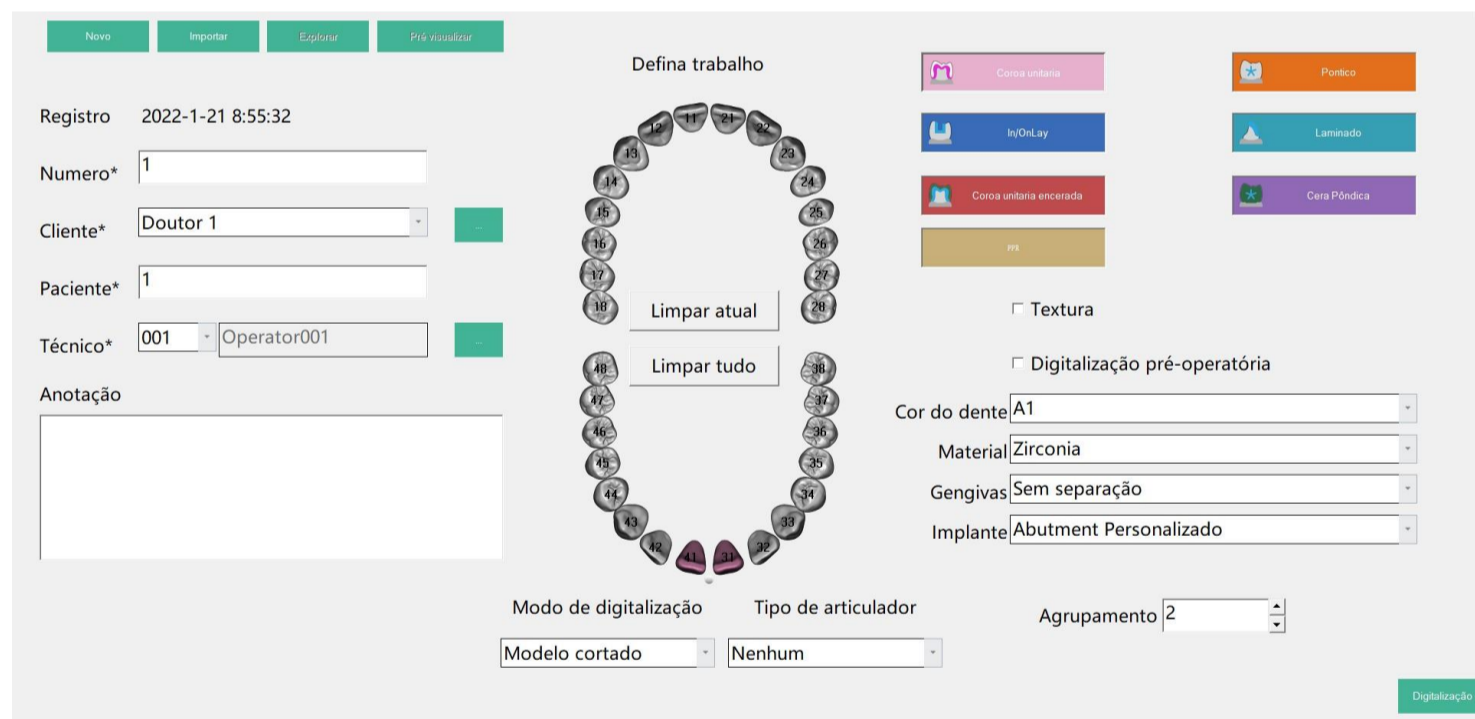

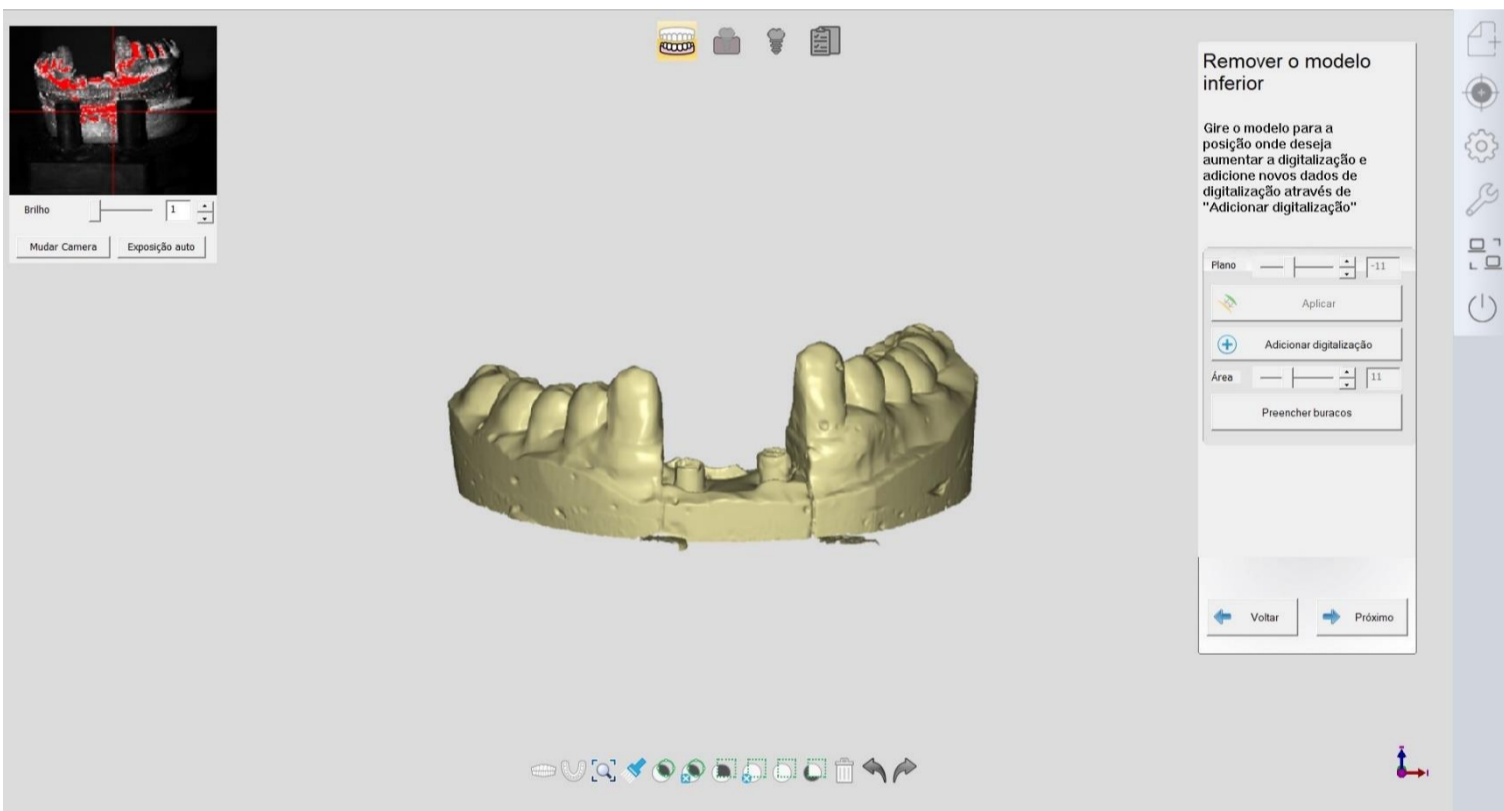

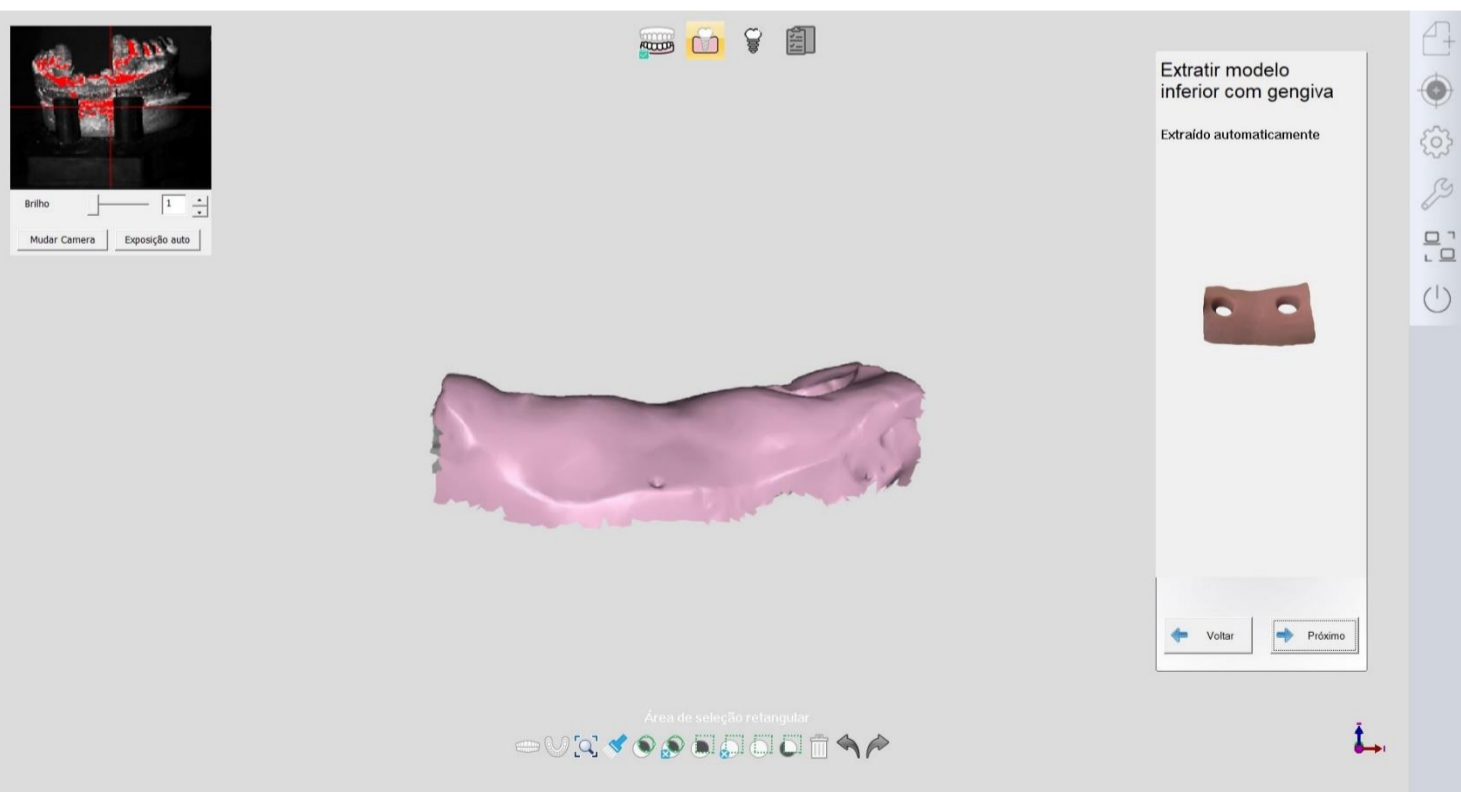
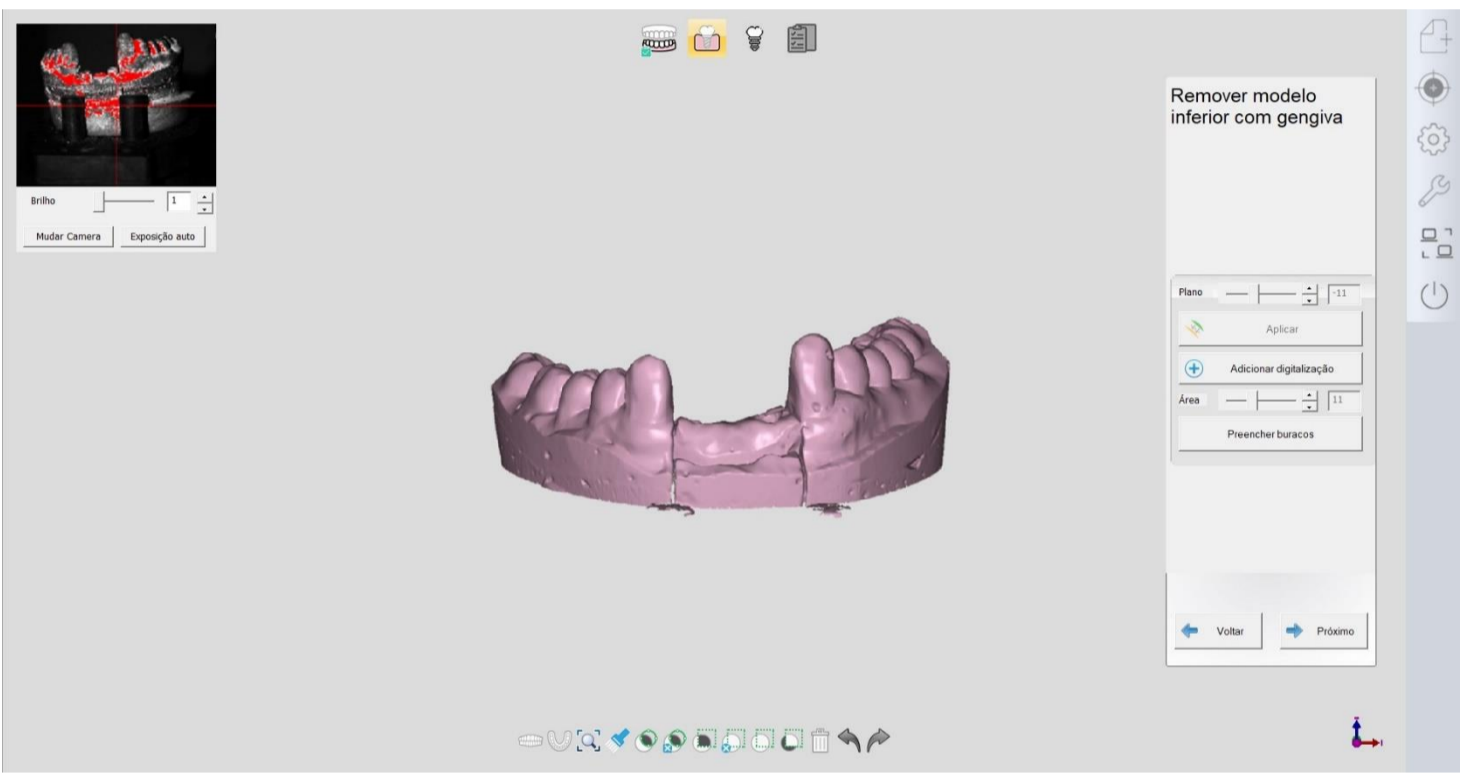
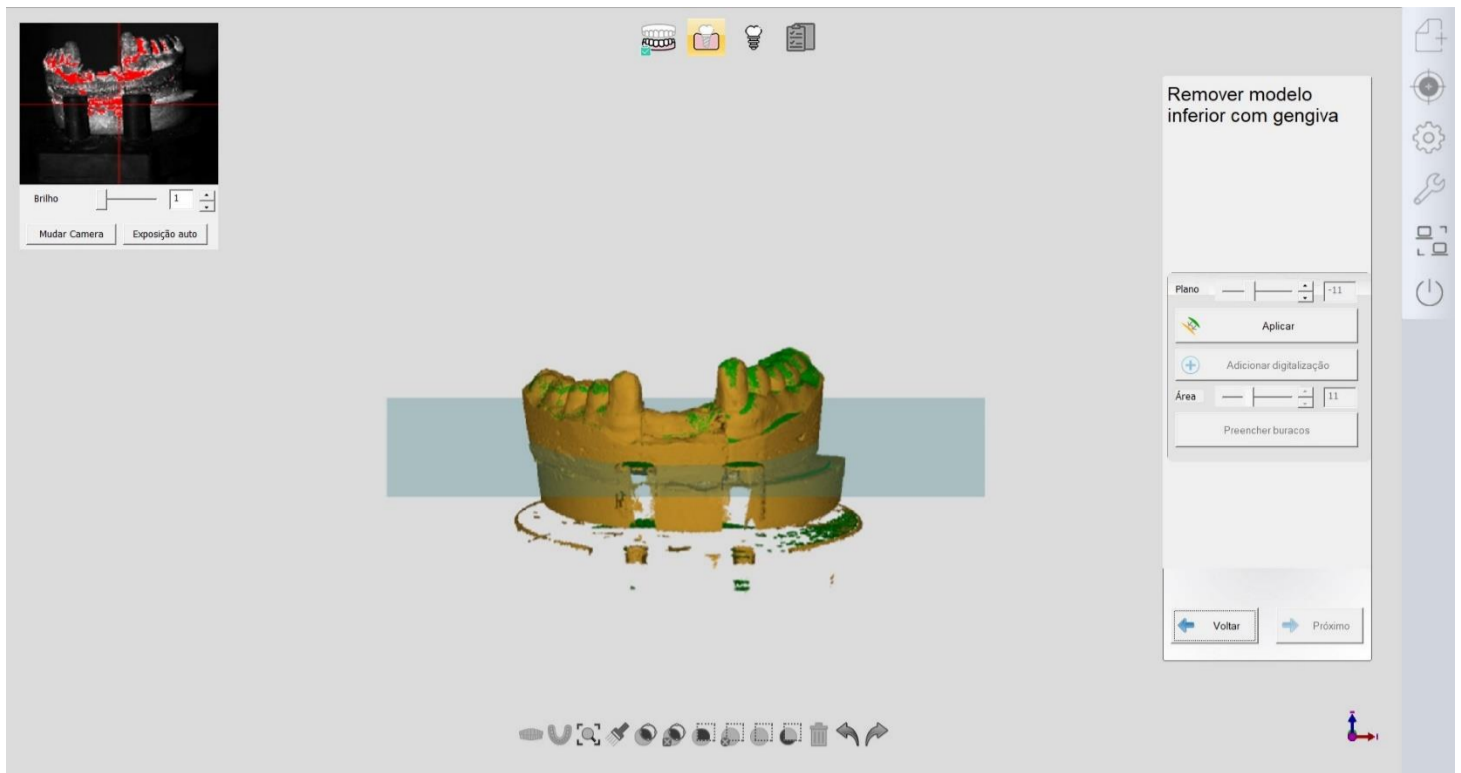

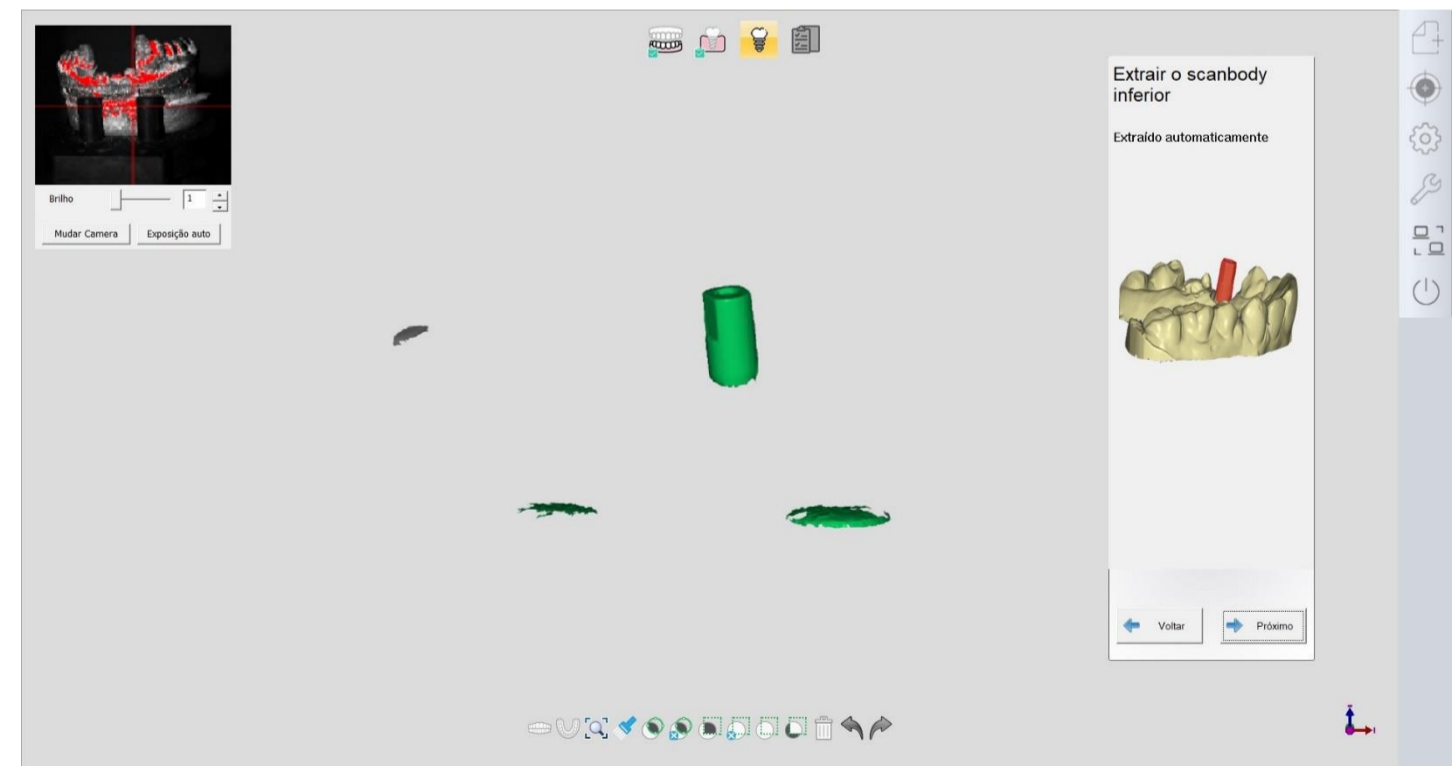
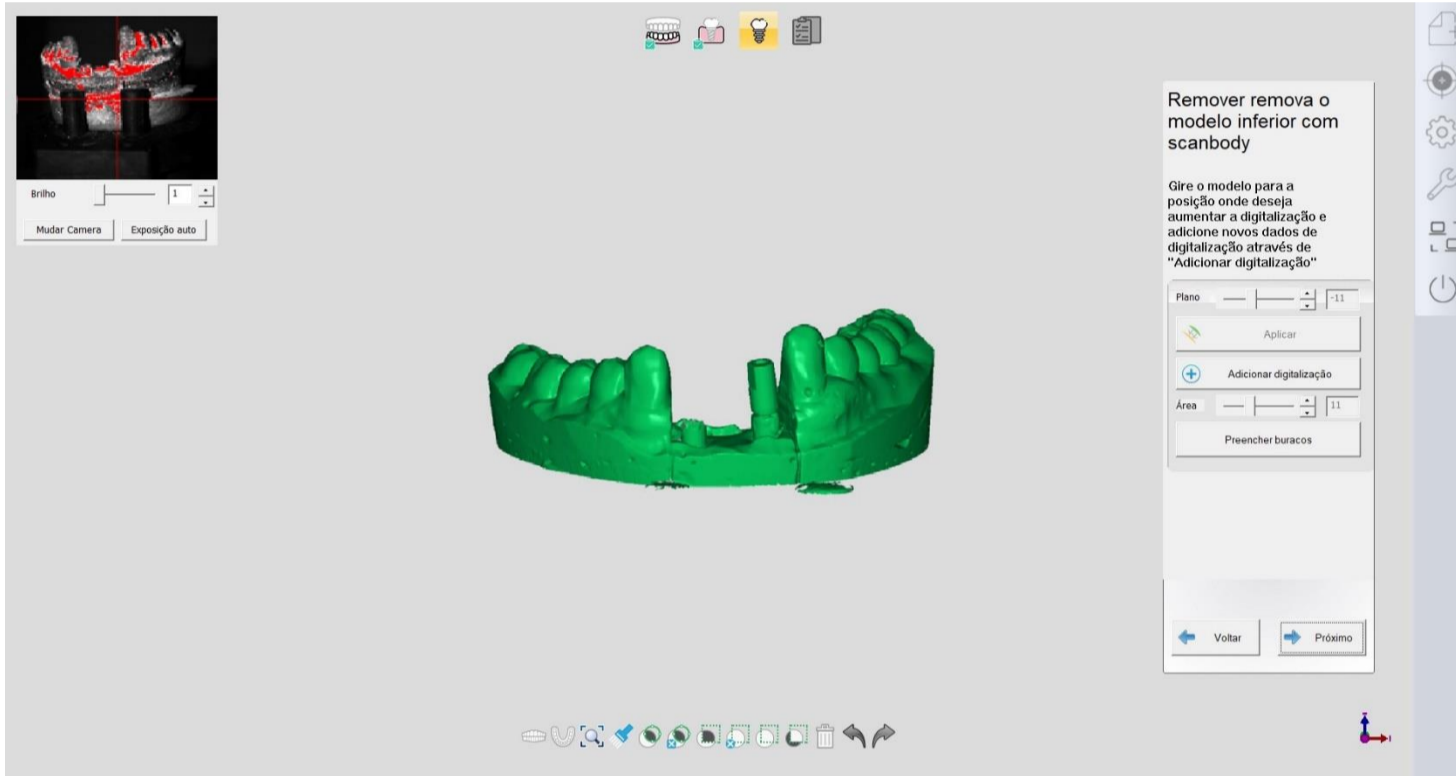
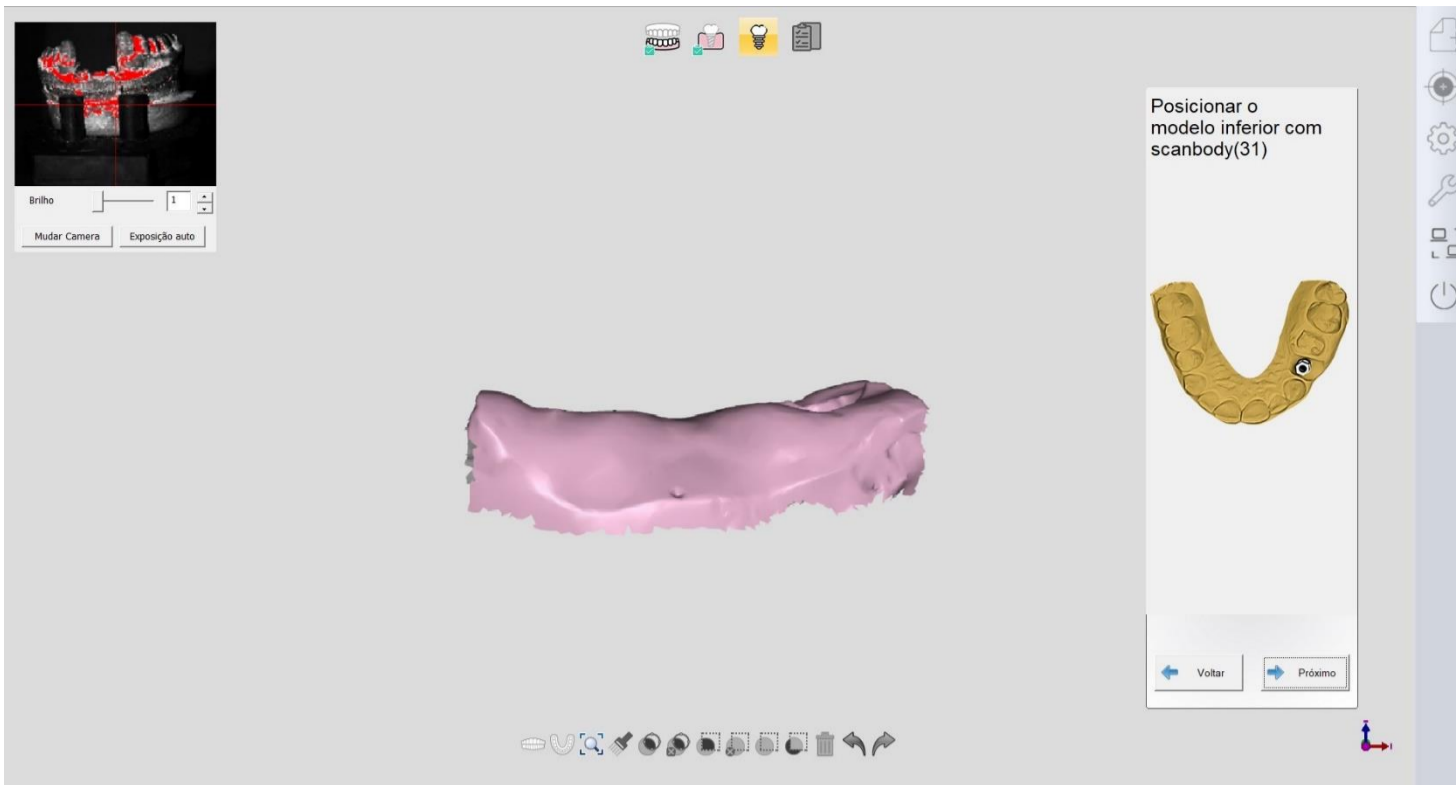

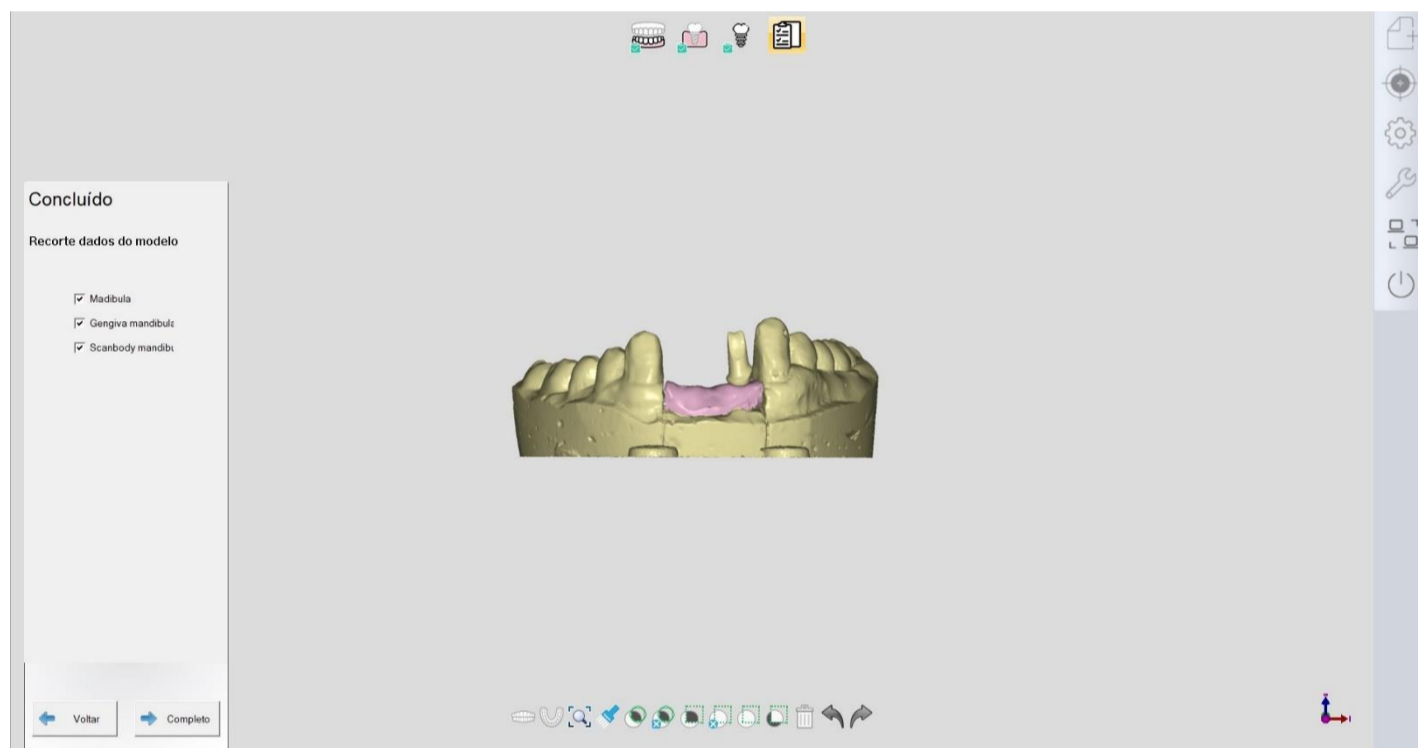
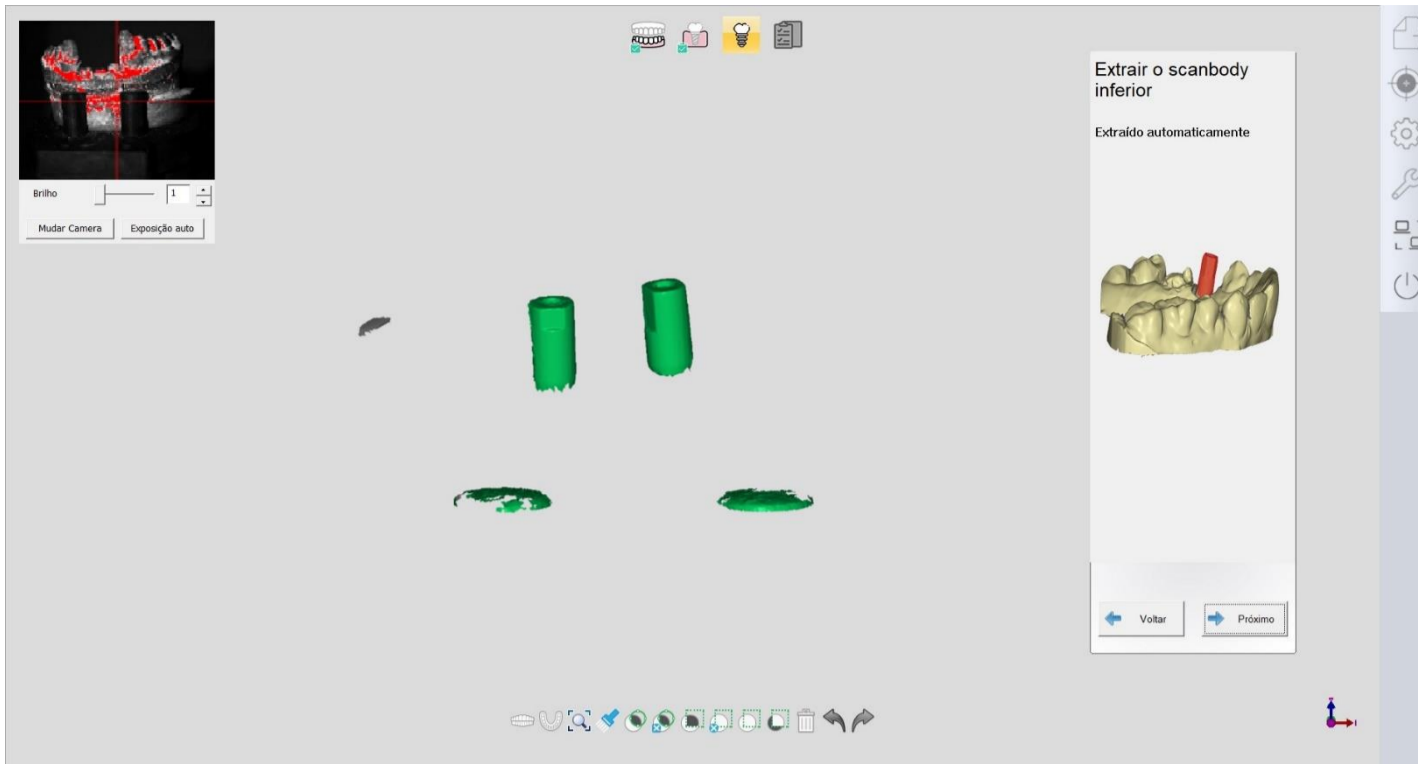

#### 5.1.4 Pilar personalizado (posicionamento manual)

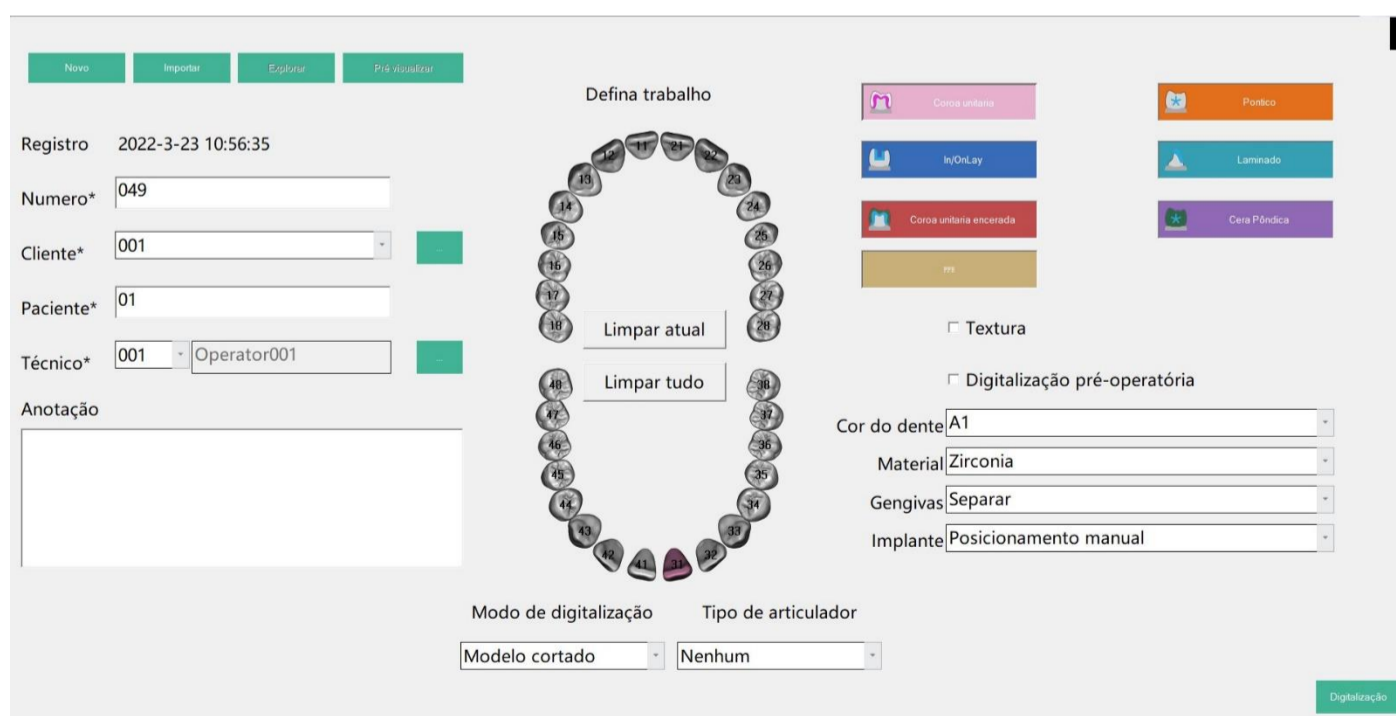

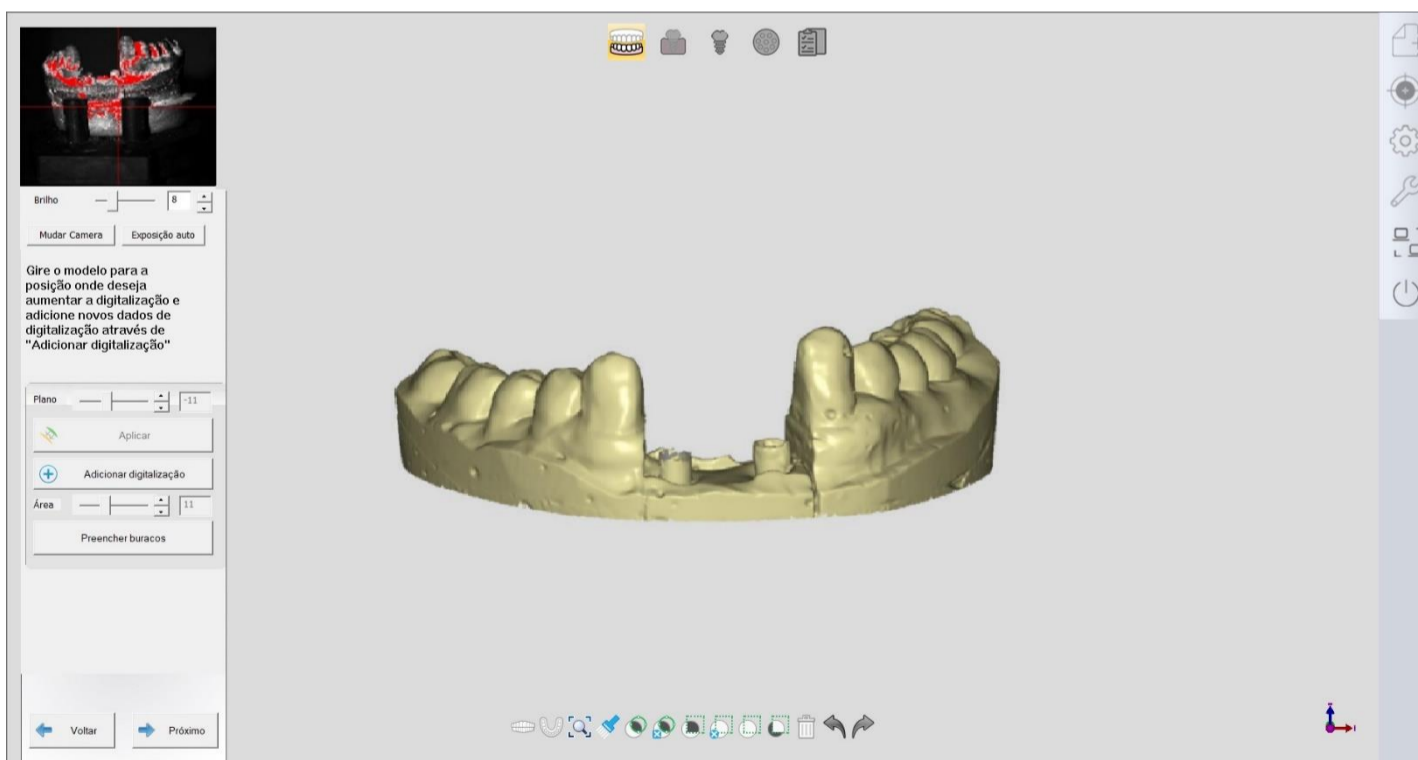
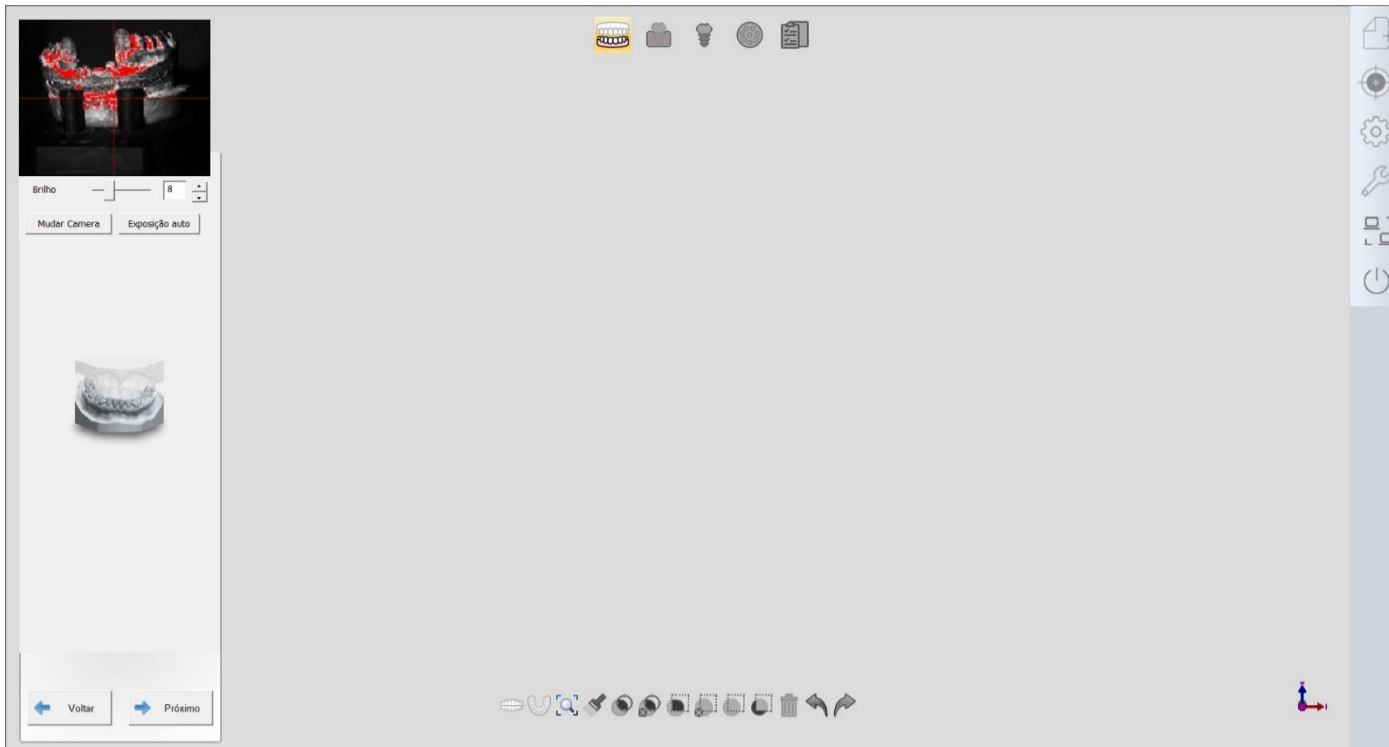



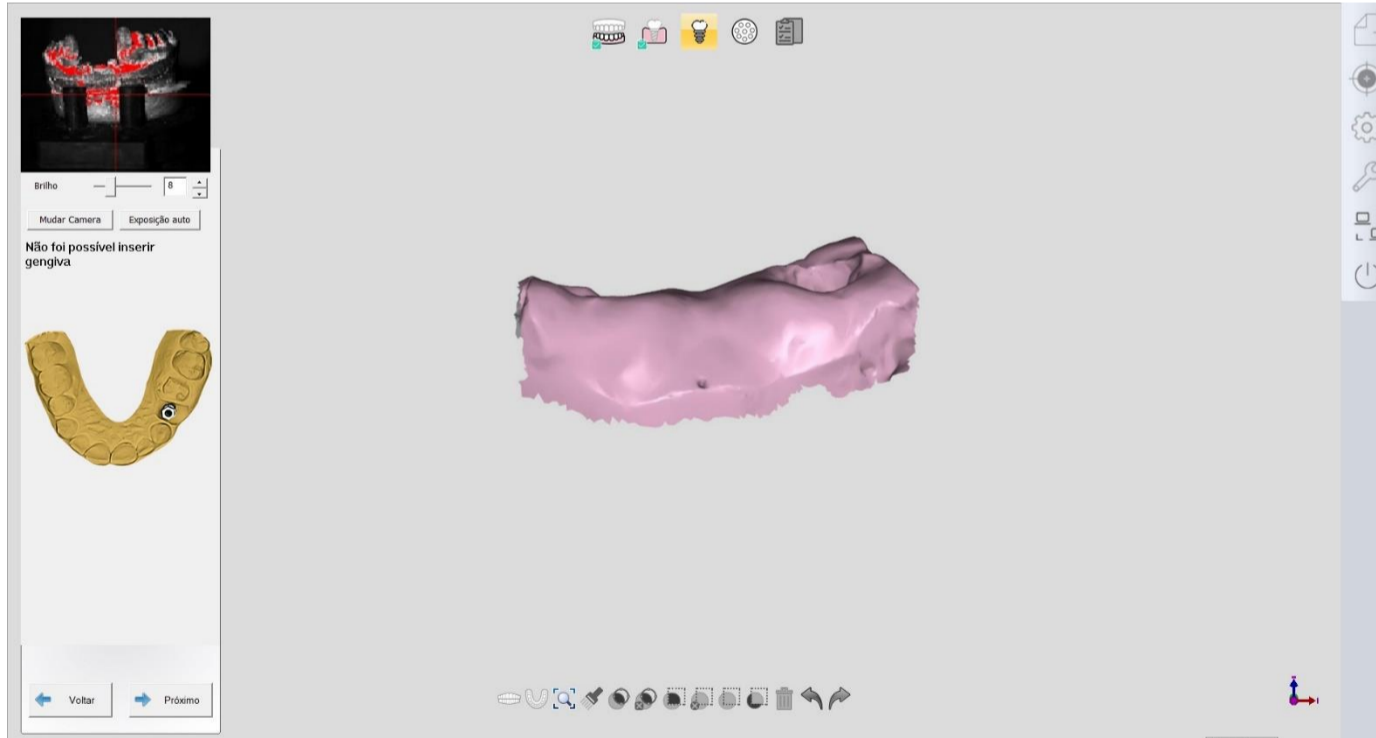
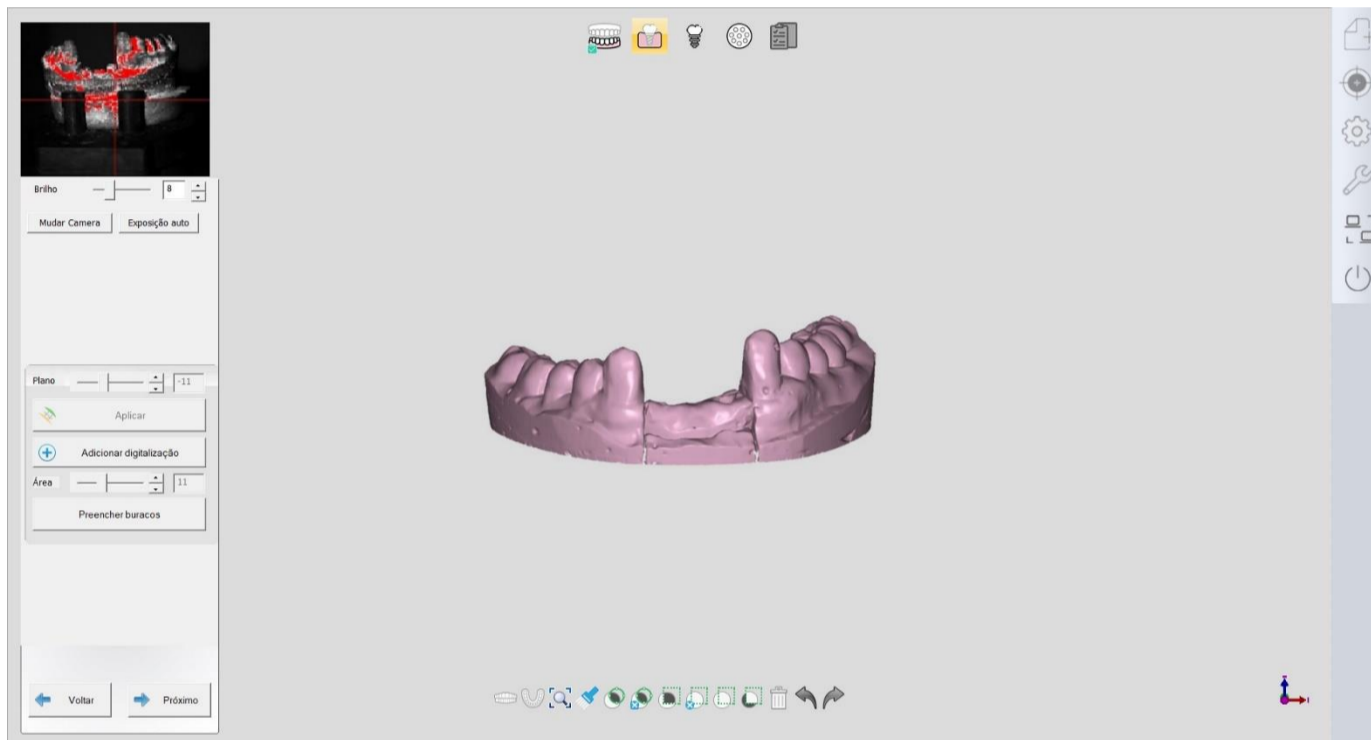
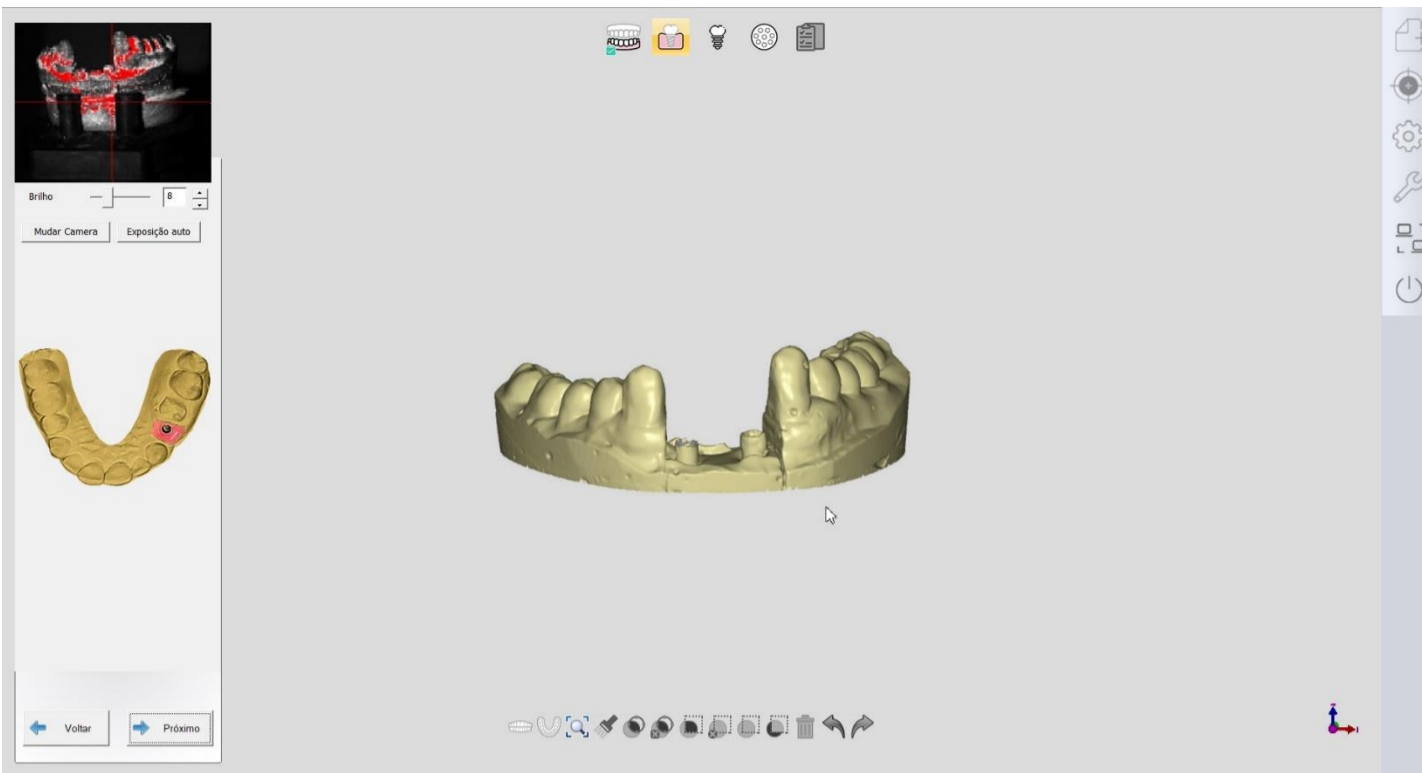

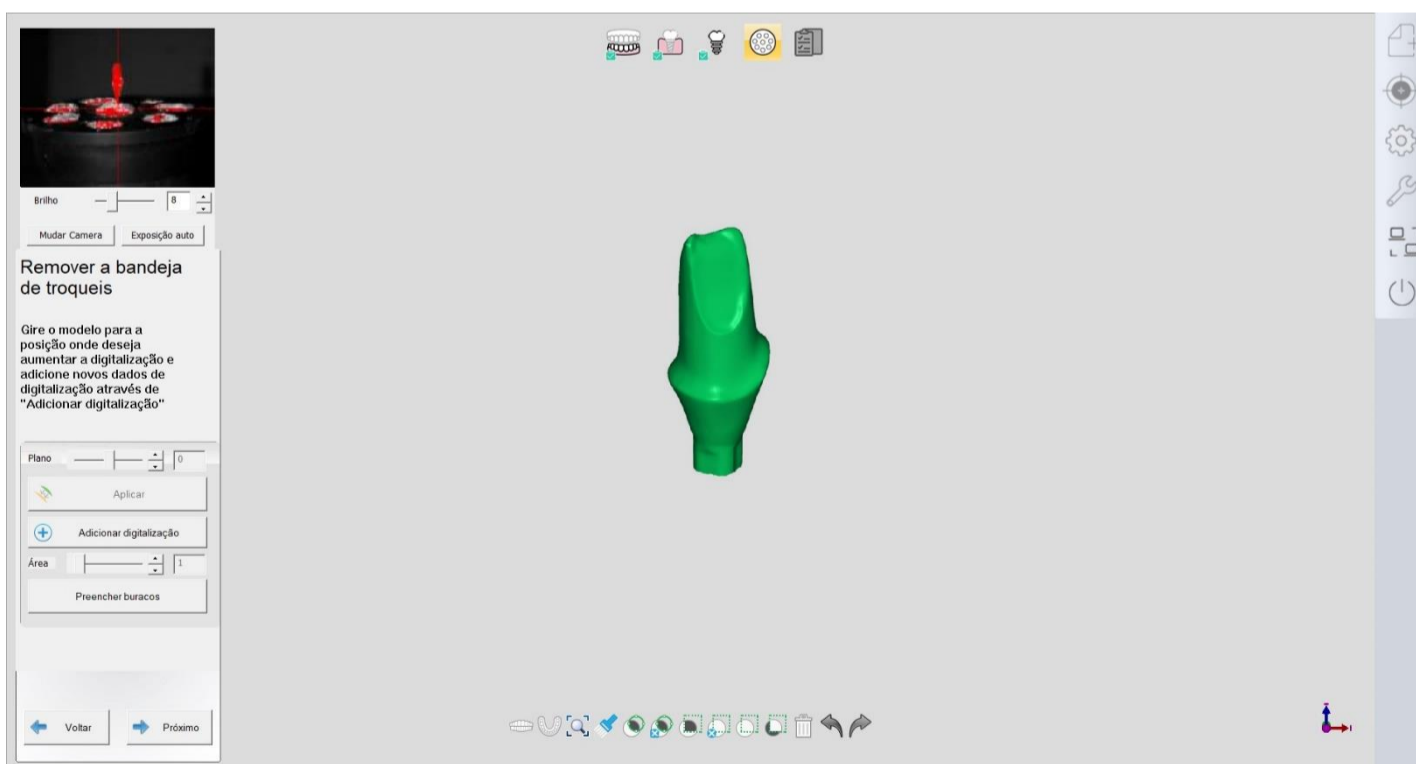
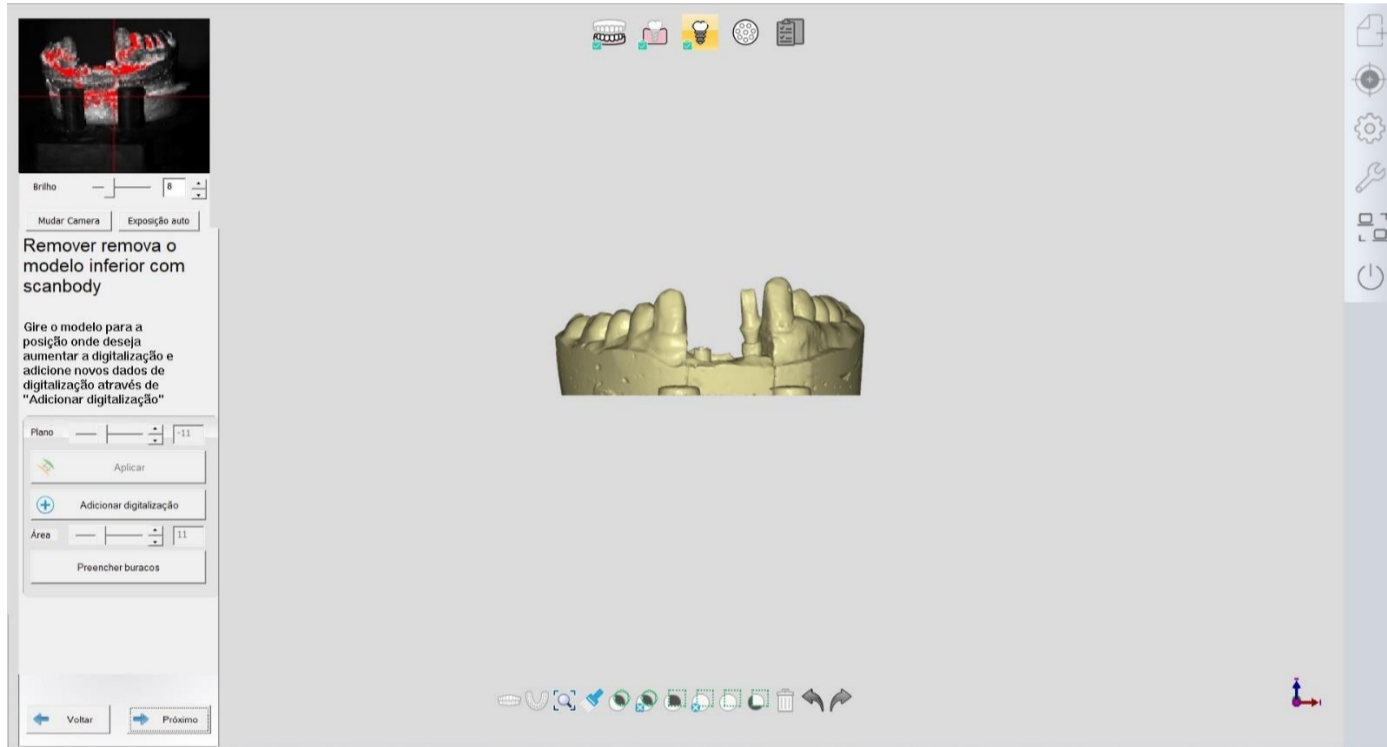
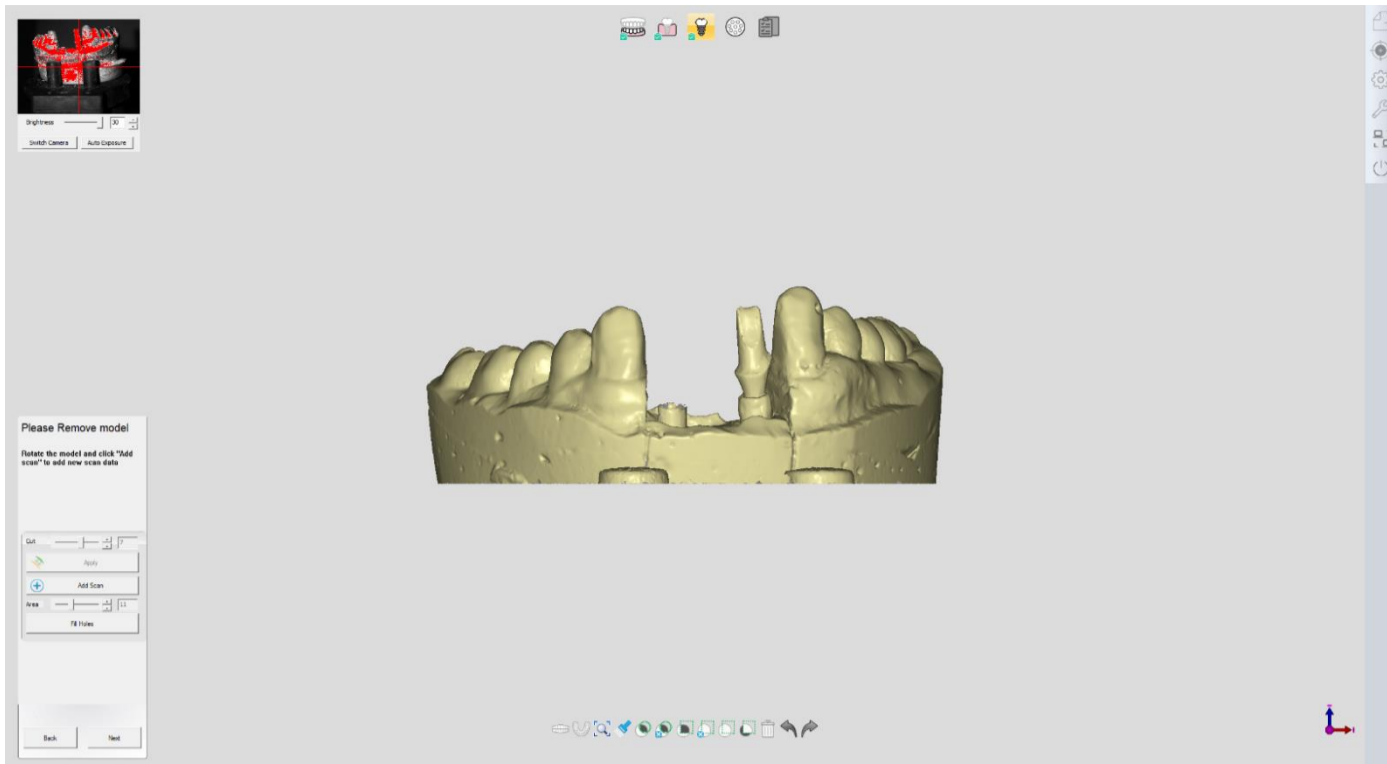

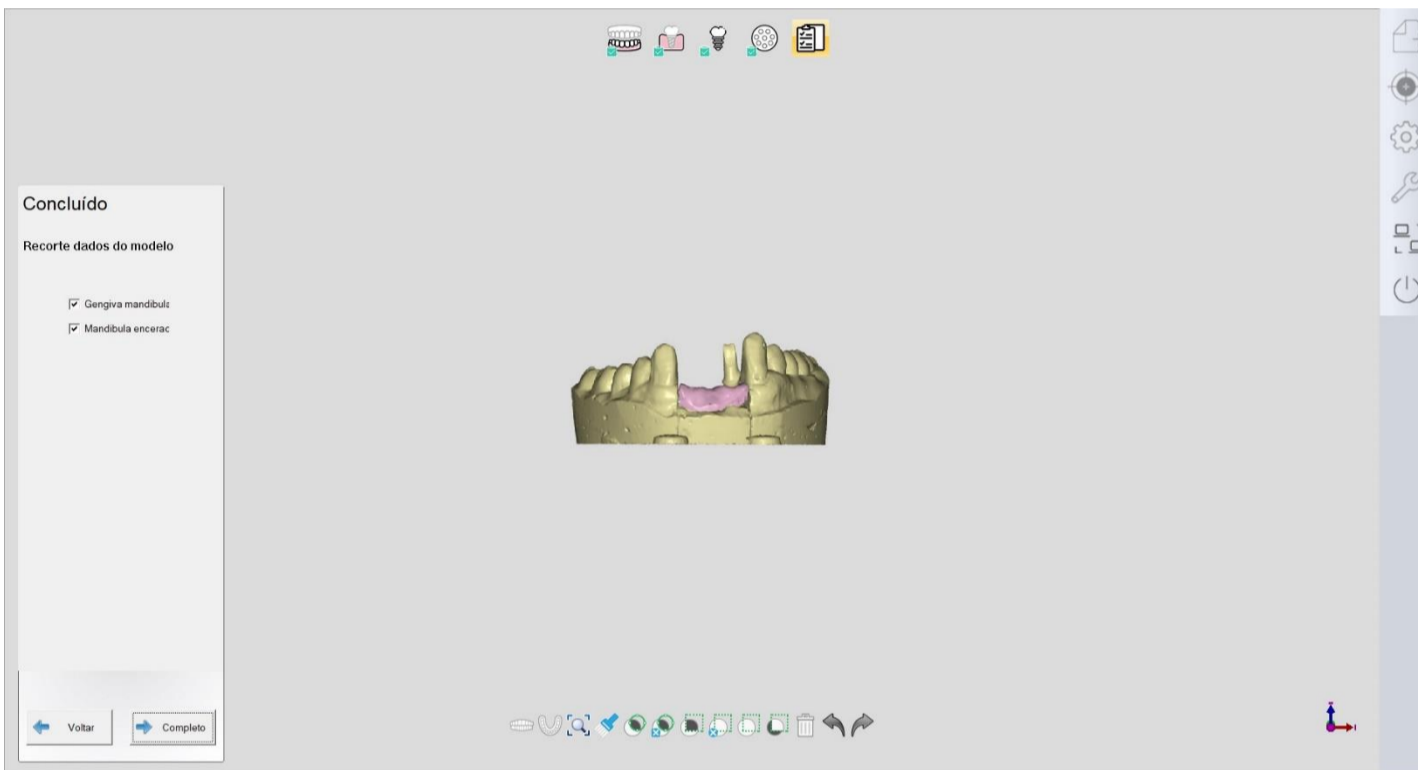
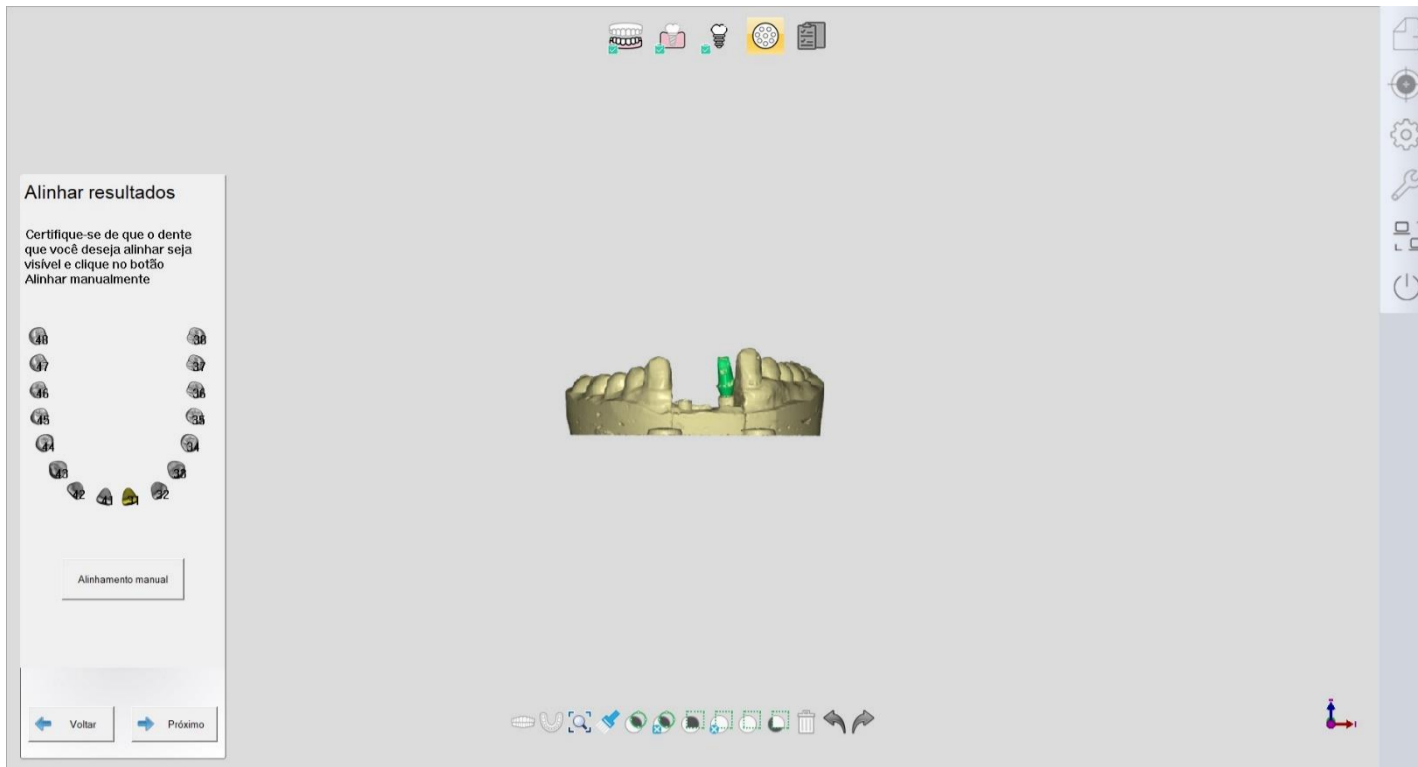

### 5.1.5 Cera de Coroa

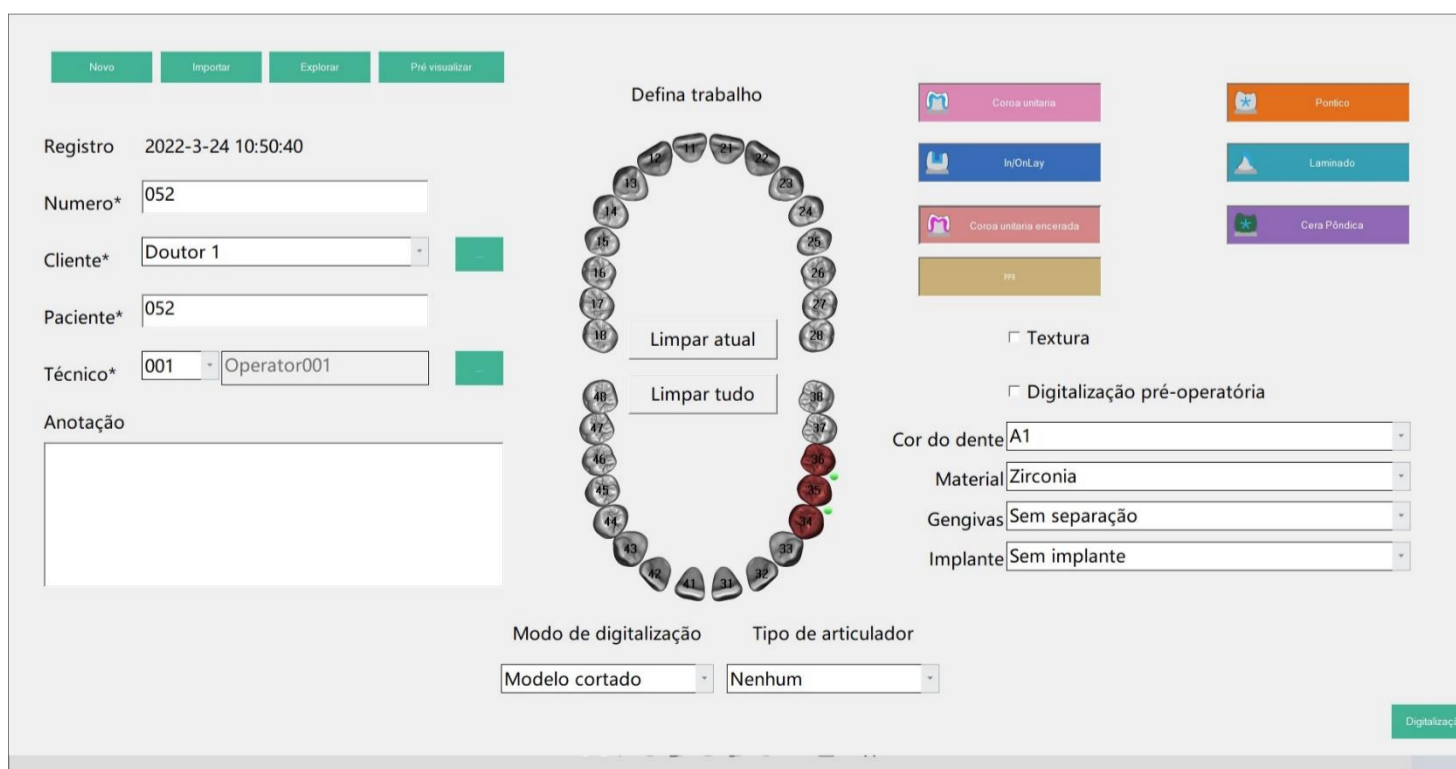

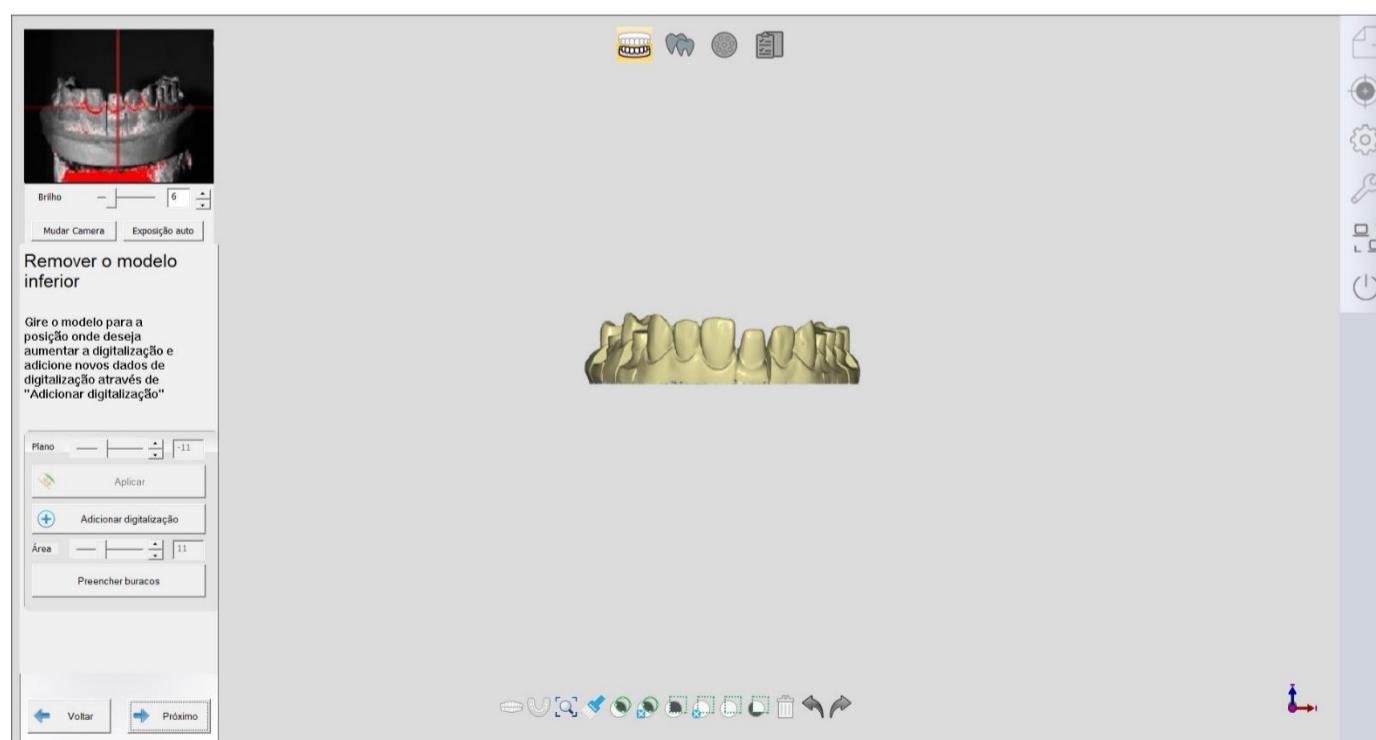
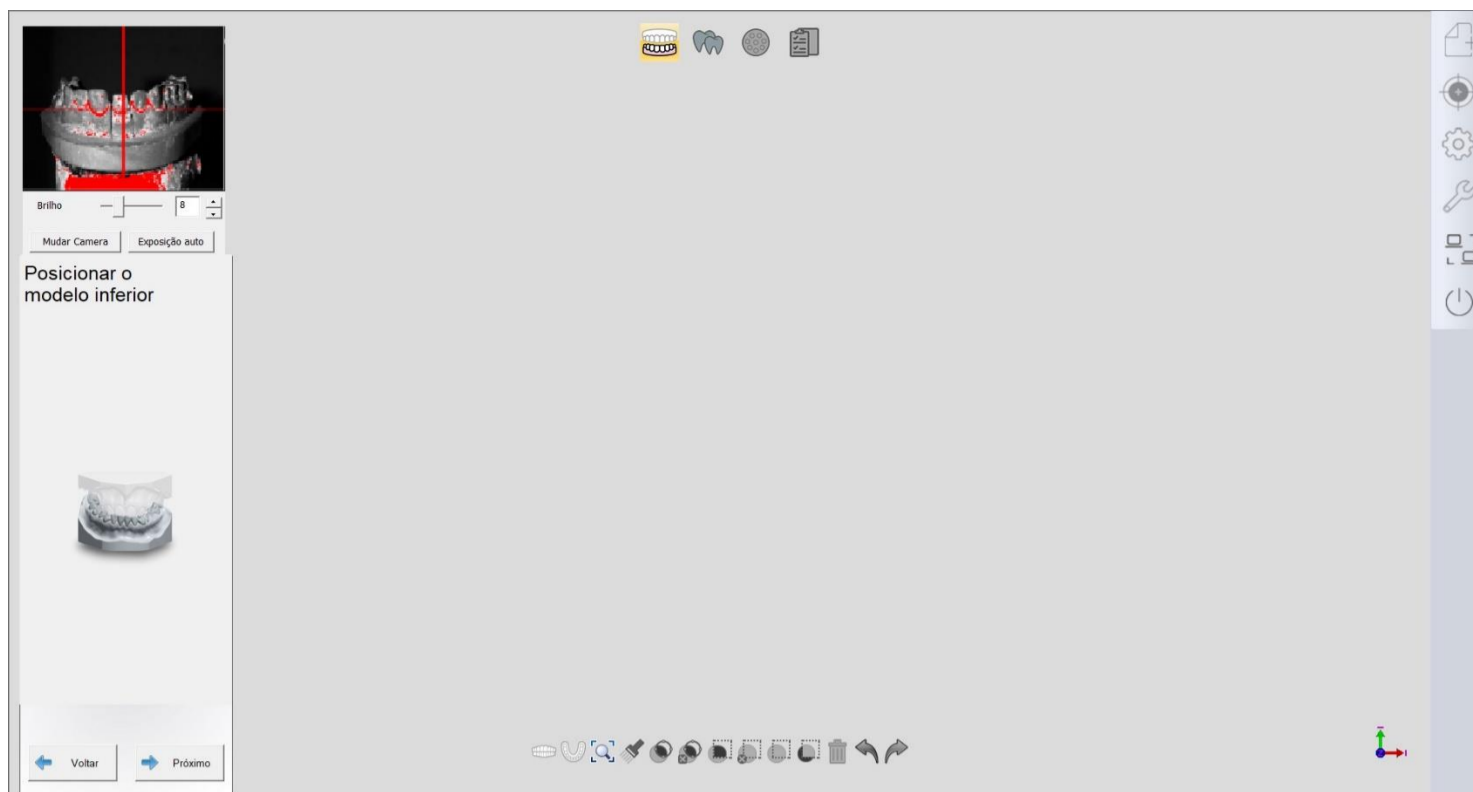

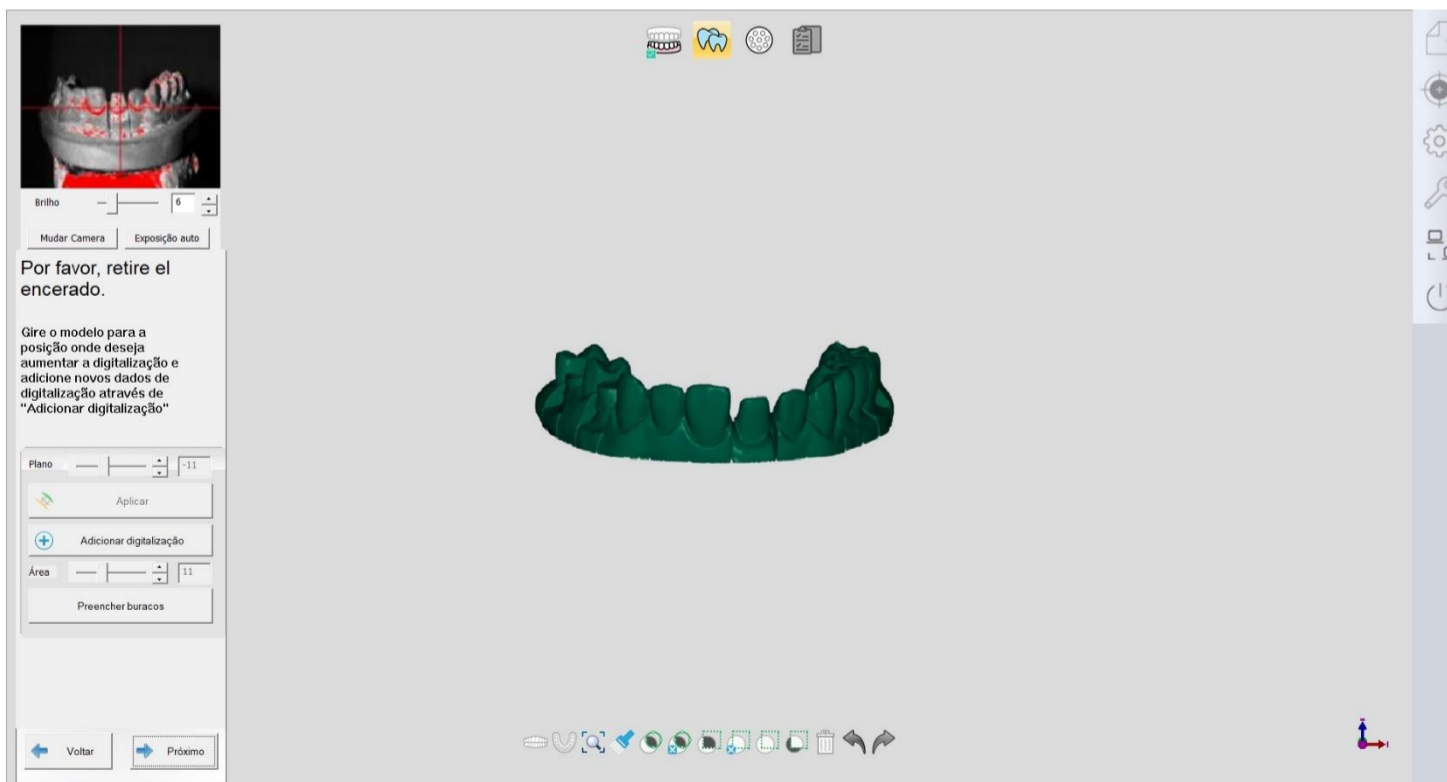
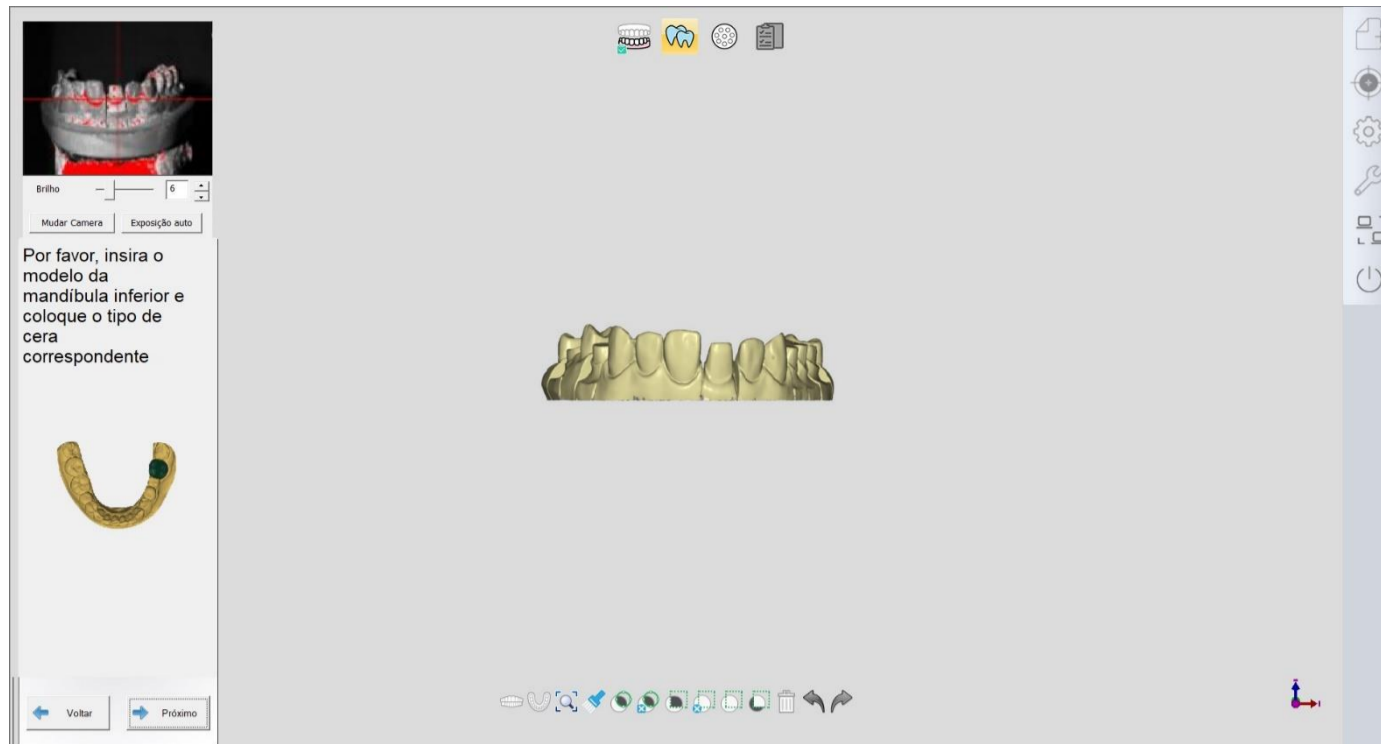

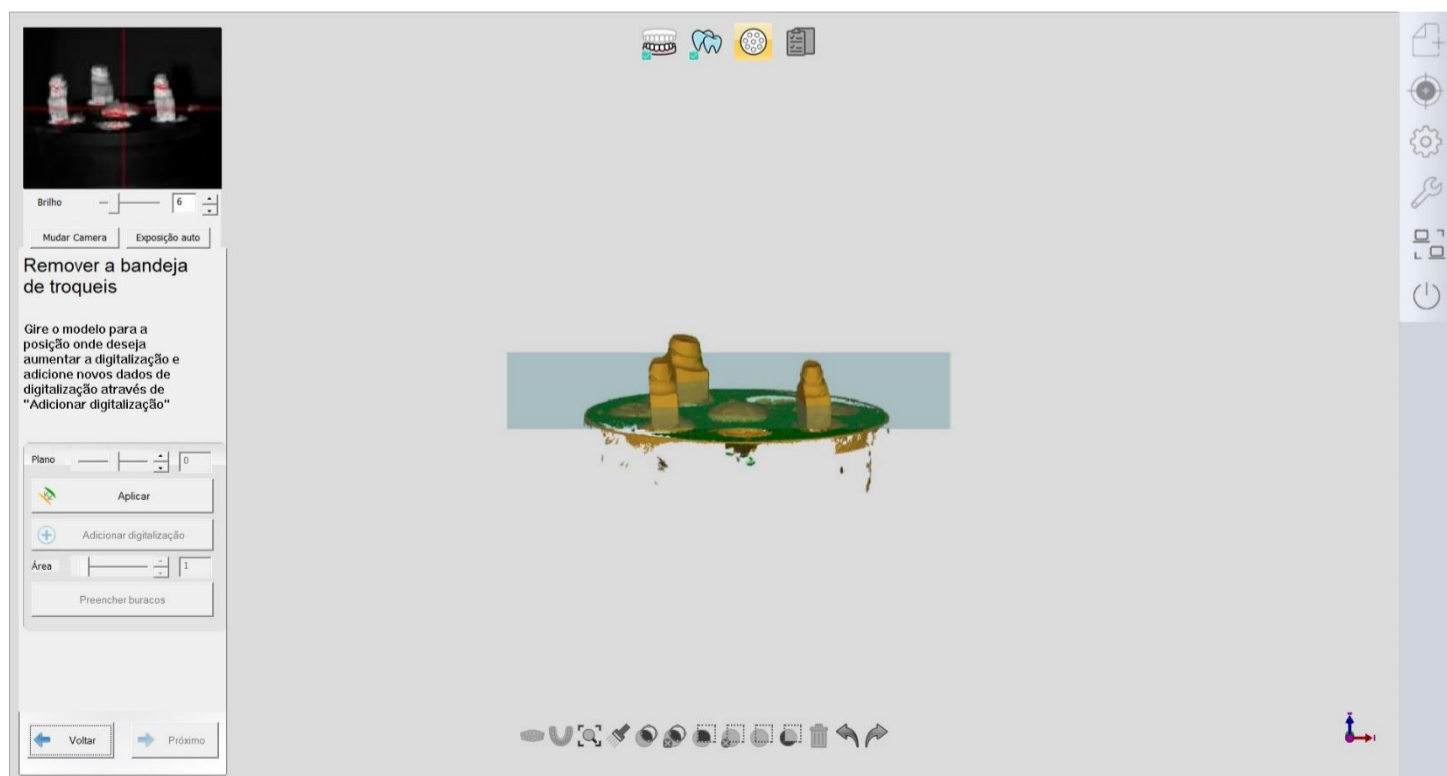
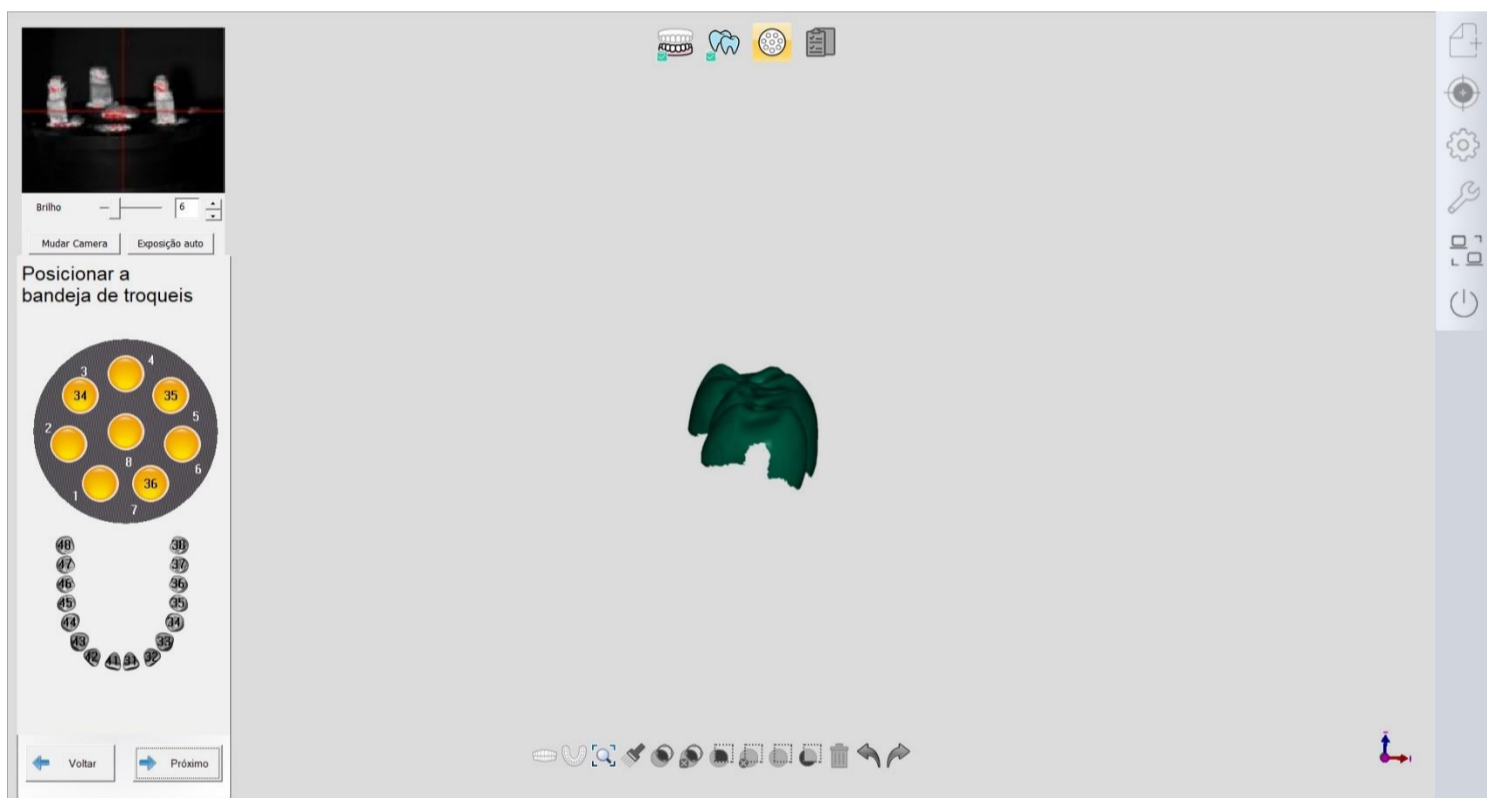
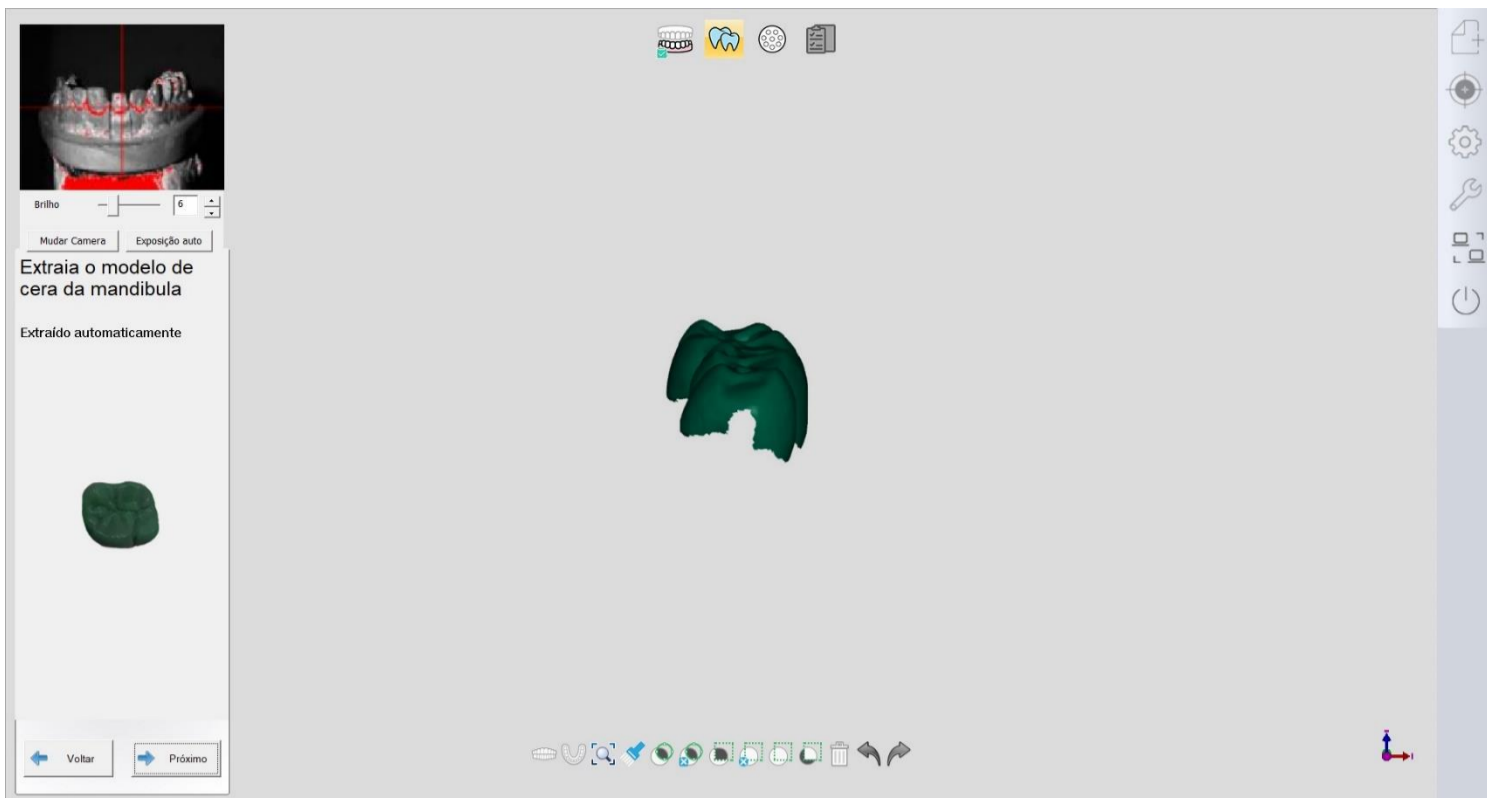

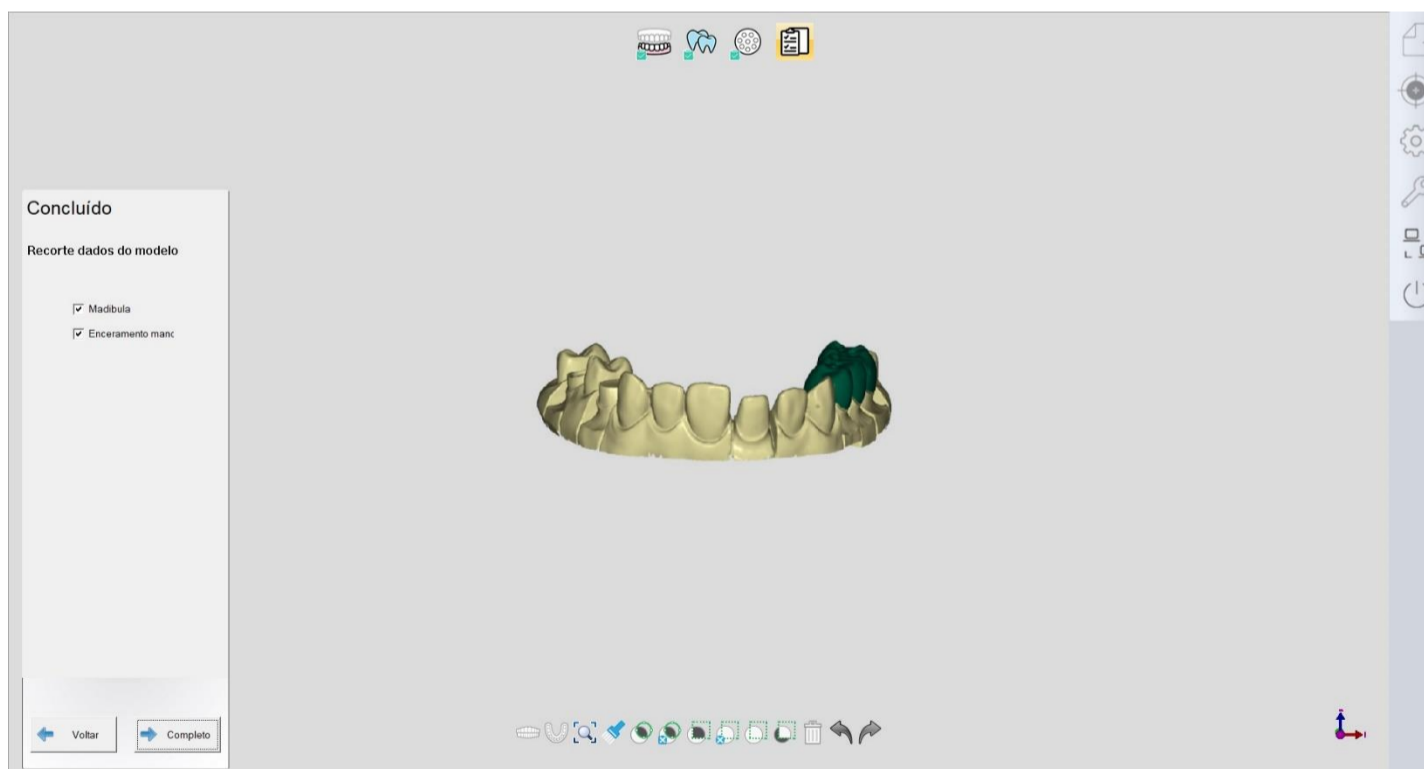
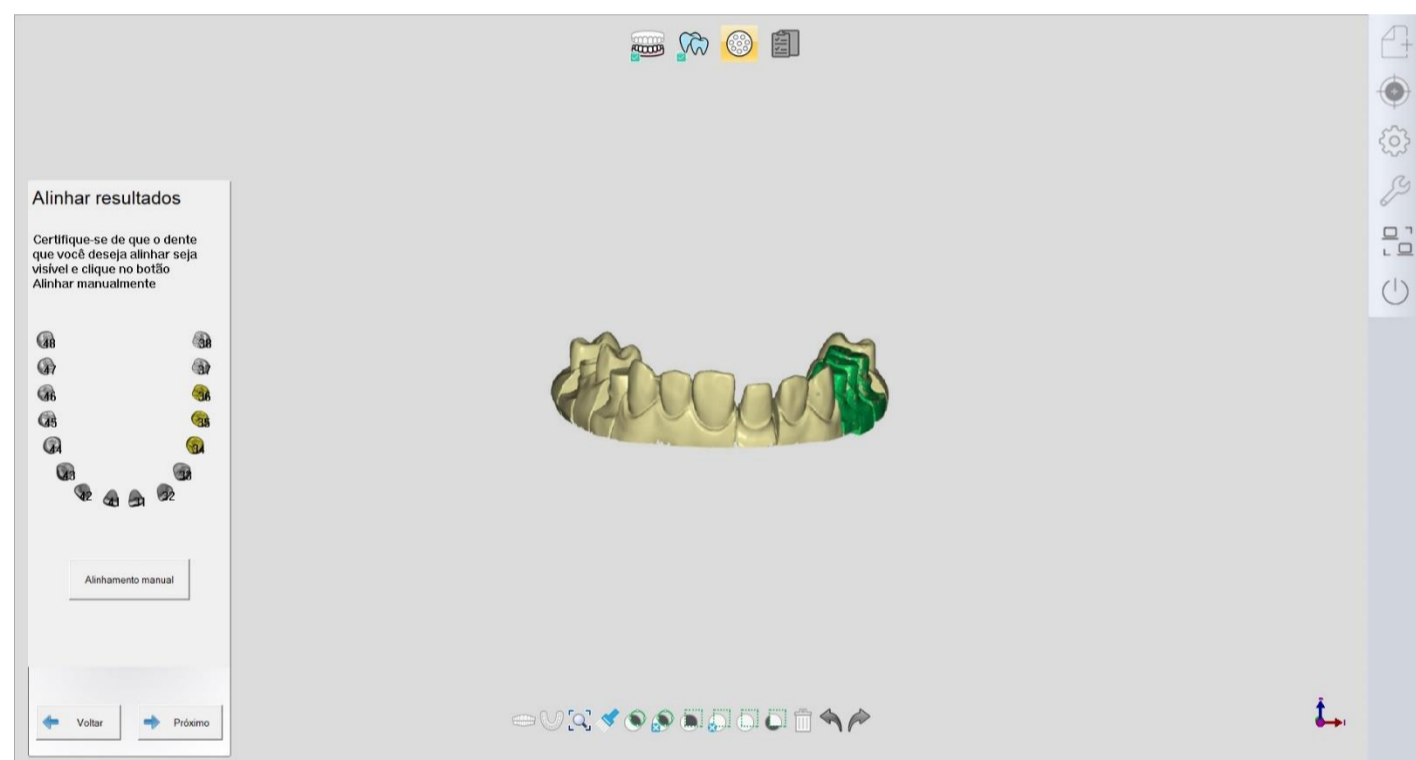
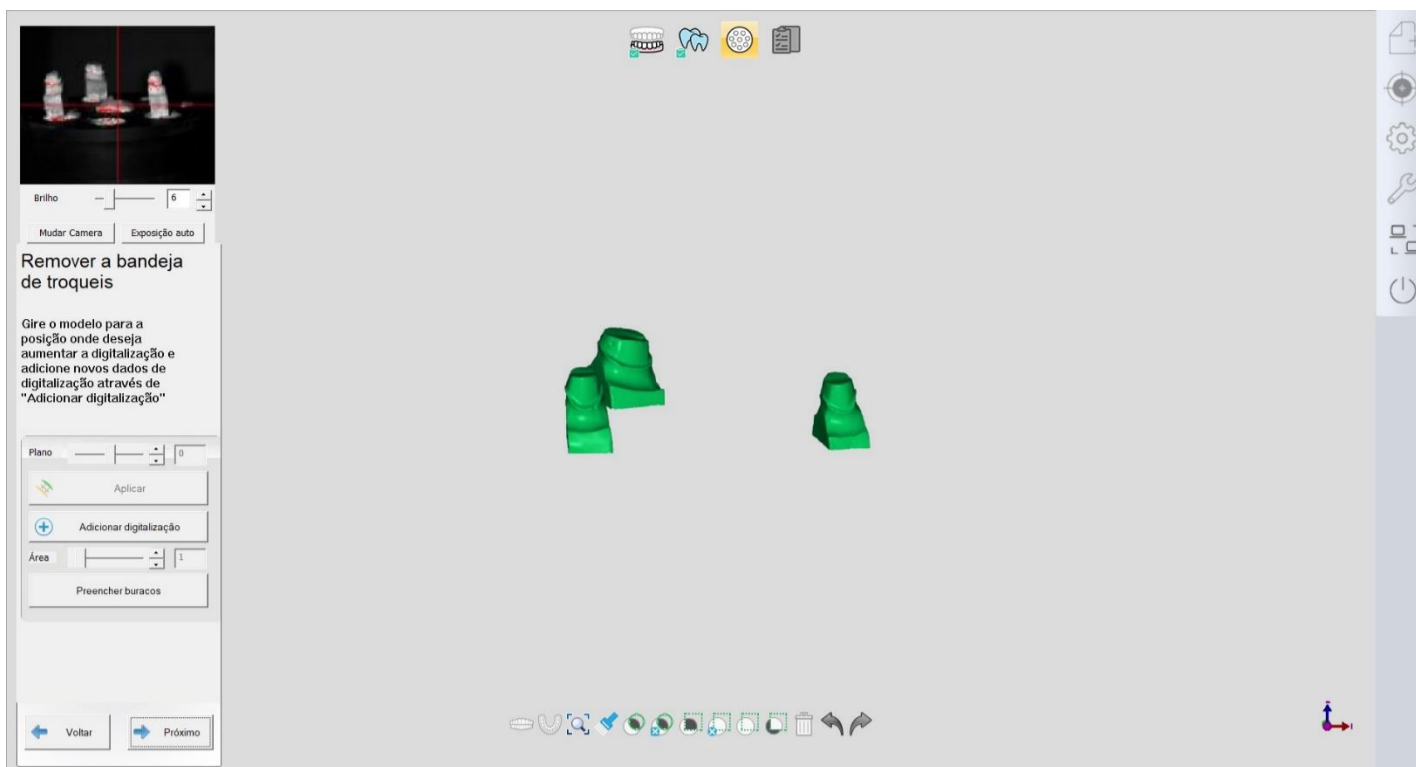

### 5.1.6 Parcial

Novo Importar Explorar Pré-visualizar

Registro 2022-3-28 11:42:0

Numero\* 046

Cliente\* Doutor 1

Paciente\* 001

Técnico\* 001 Operator001

Anotação

Defina trabalho

Limpar atual

Limpar tudo

Coroa unitaria

In/OcLay

Coroa unitaria encerada

ms

Textura

Cor do dente A1

Material Zirconia

Modo de digitalização Modelo sem corte

Tipo de articulador Nenhum

Digitalização

Brilho 6

Mudar Camera Exposição auto

Posicionar o modelo inferior

Voltar Próximo

Brilho 6

Mudar Camera Exposição auto

Remover o modelo inferior

Gire o modelo para a posição onde deseja aumentar a digitalização e adicione novos dados de digitalização através de "Adicionar digitalização"

Plano -11

Aplicar

Adicionar digitalização

Área 11

Preencher buracos

Voltar Próximo



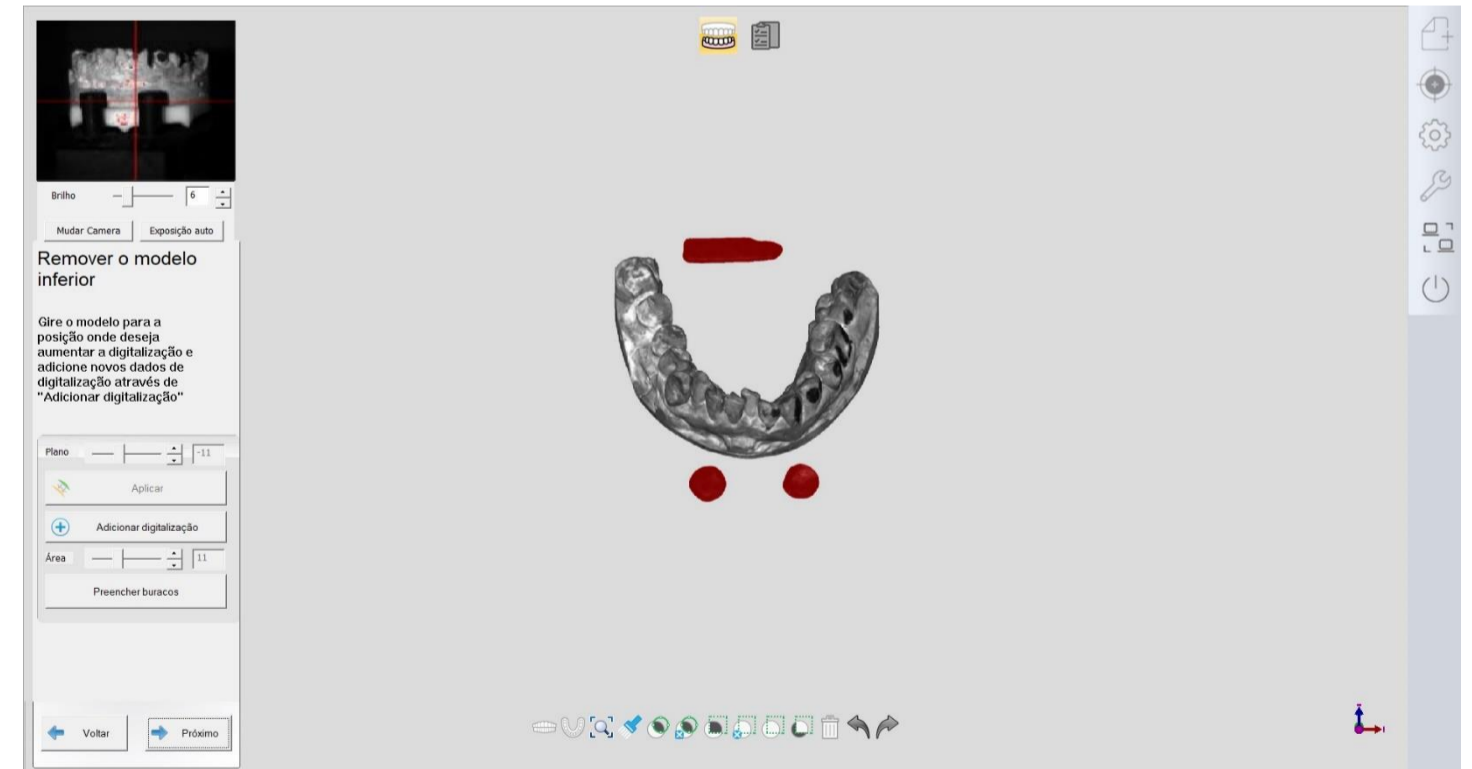
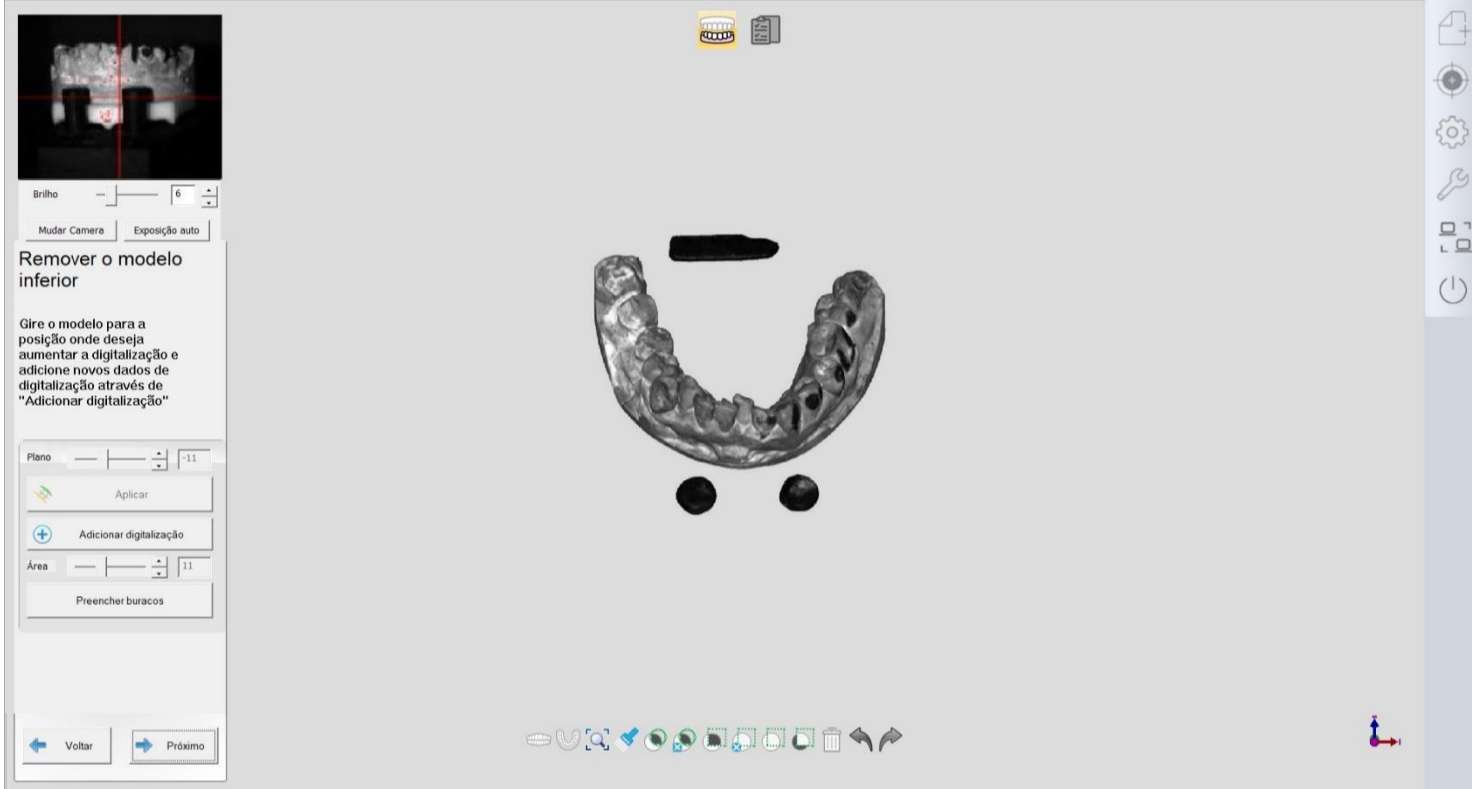

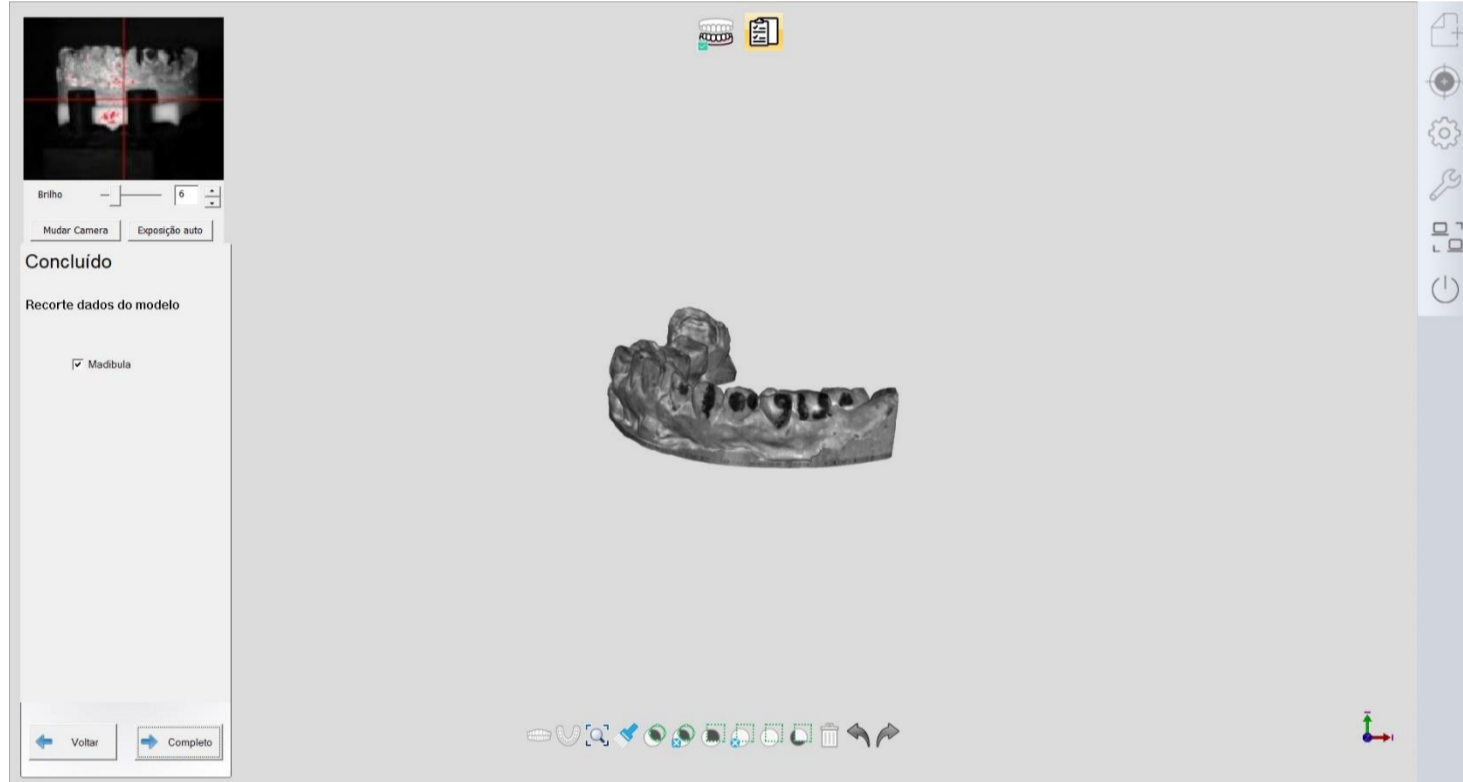
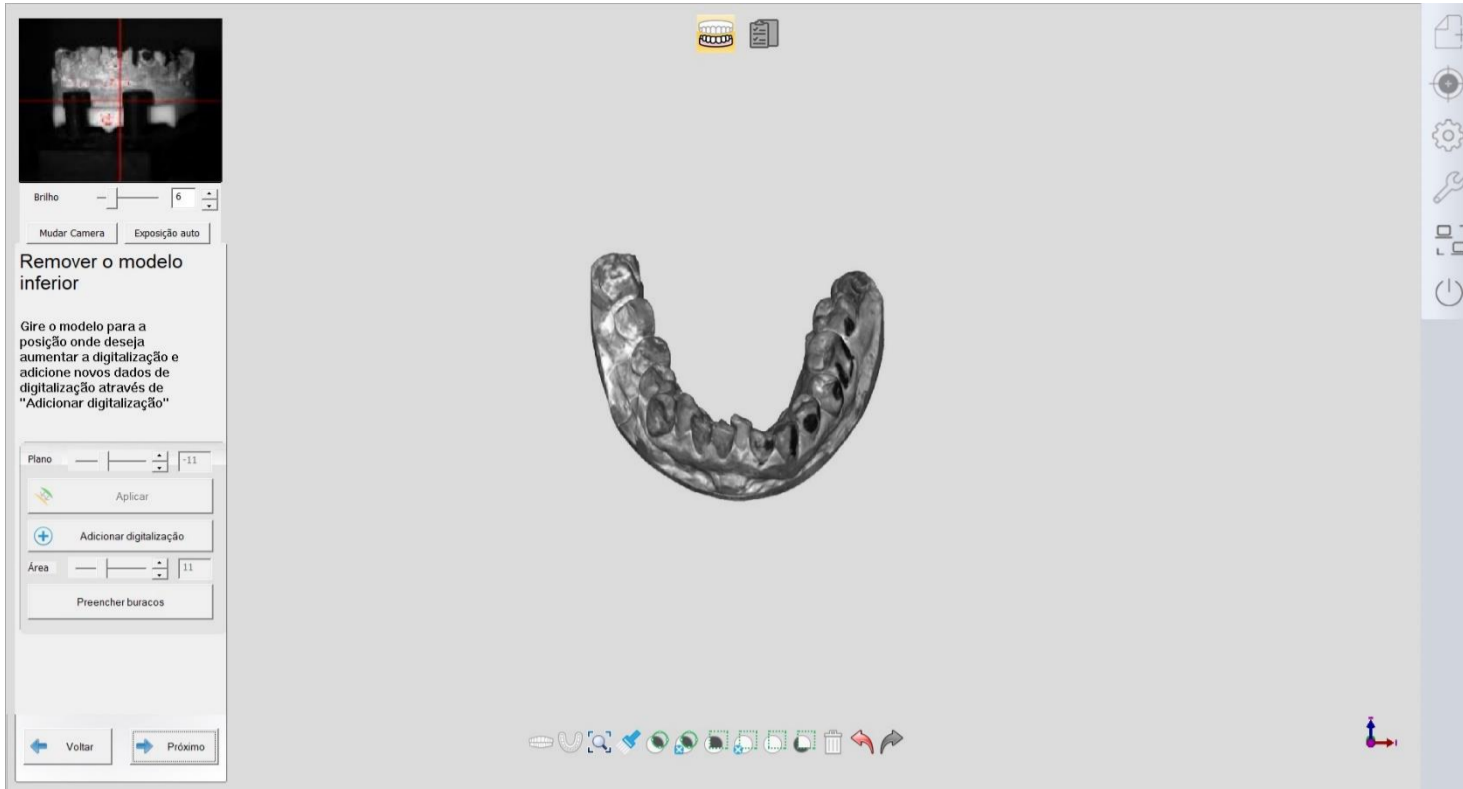

## 5.2 Oclusão

### 5.2.1 Coroa

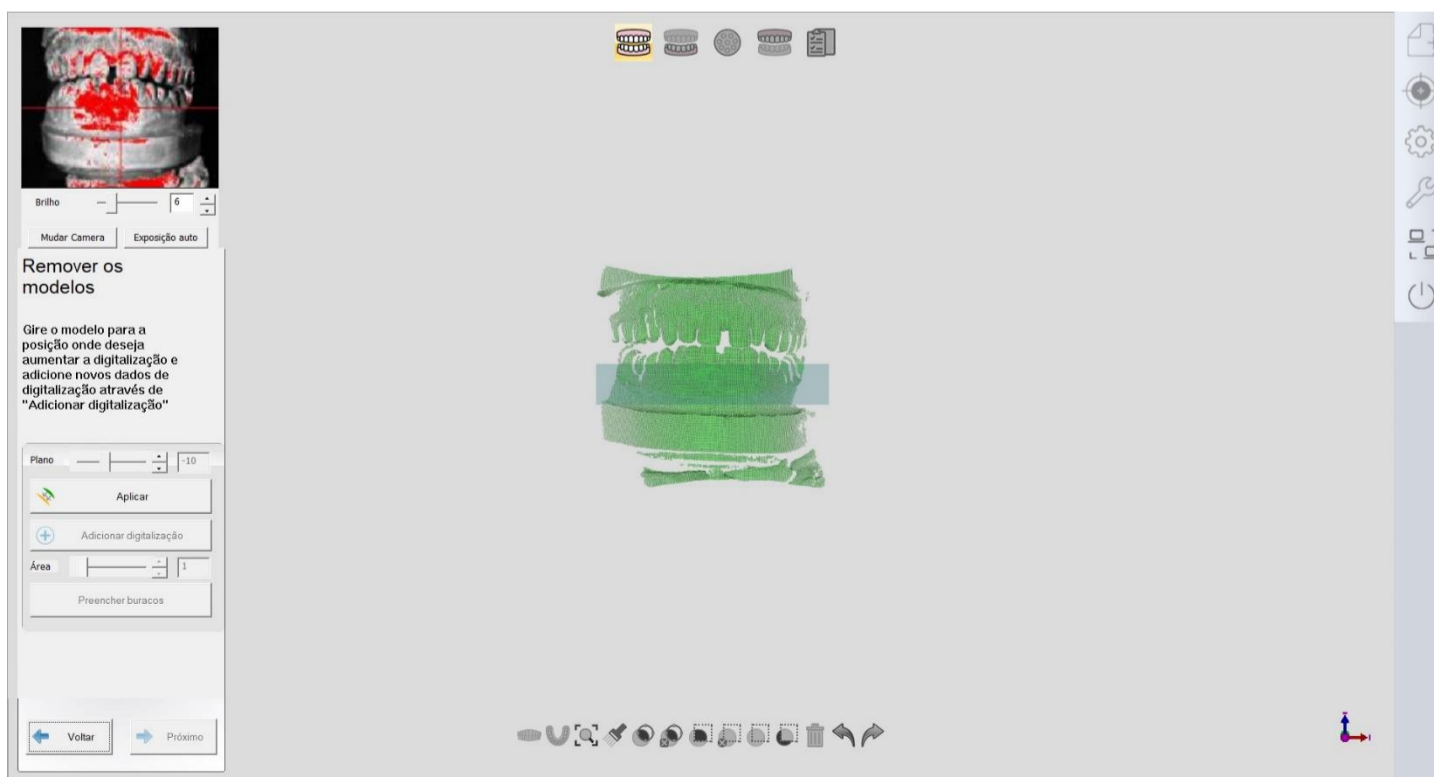

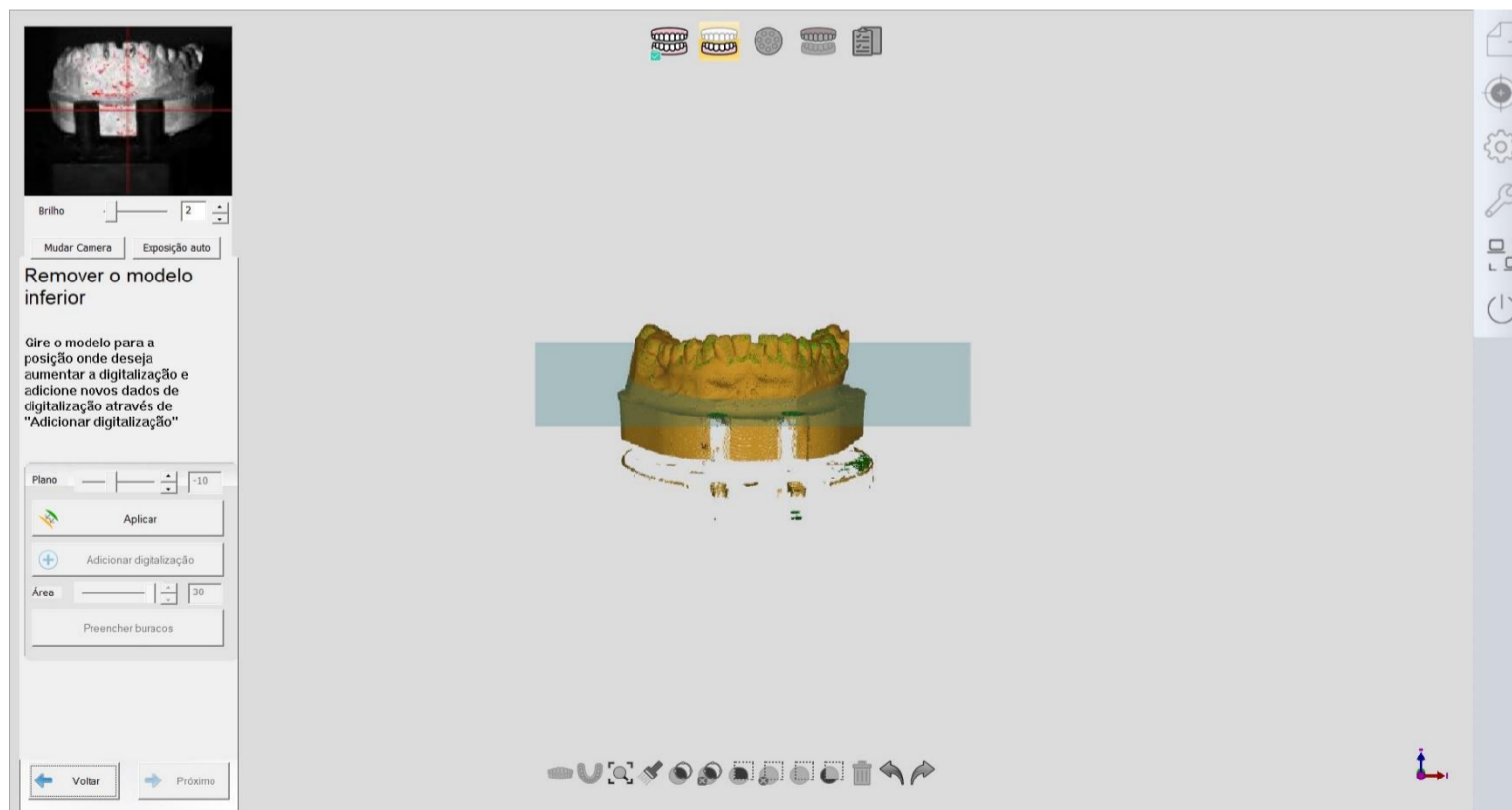
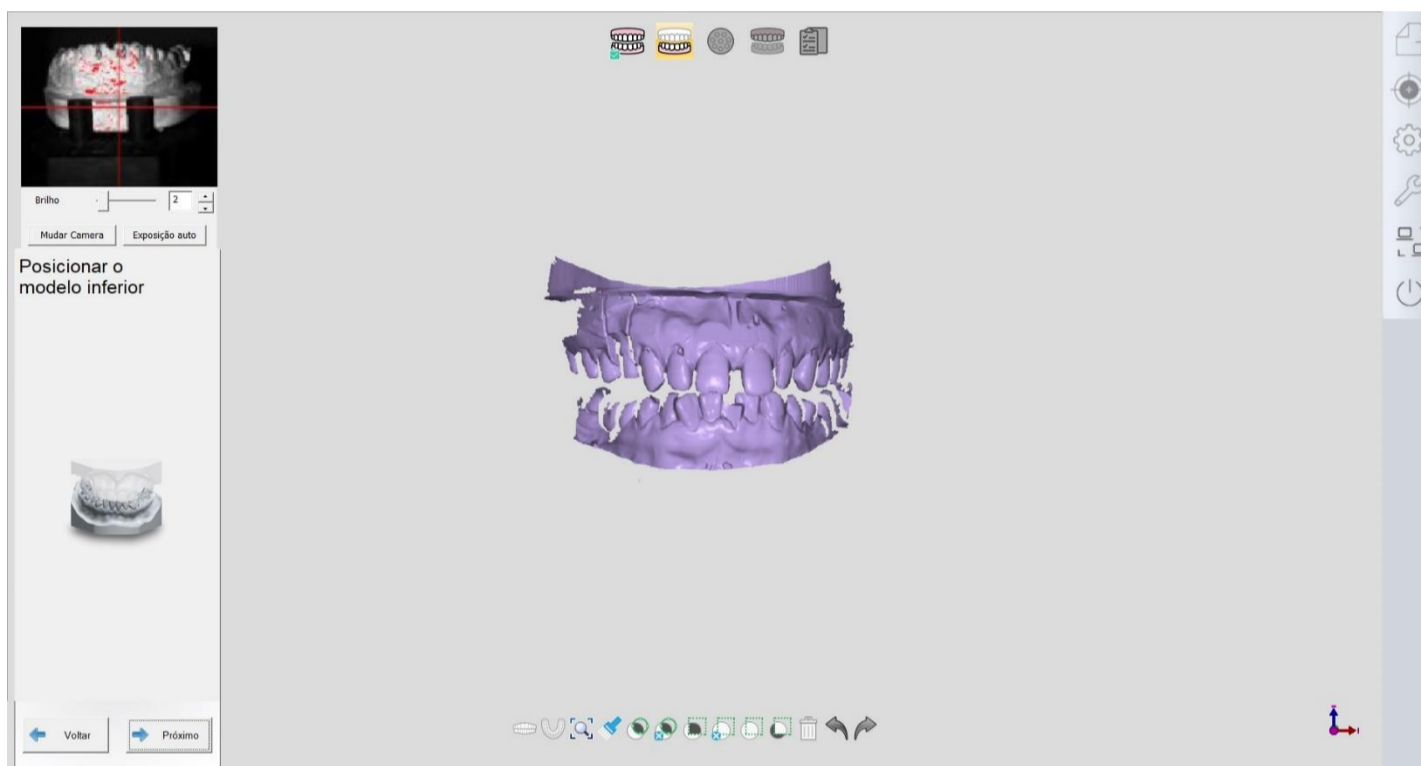
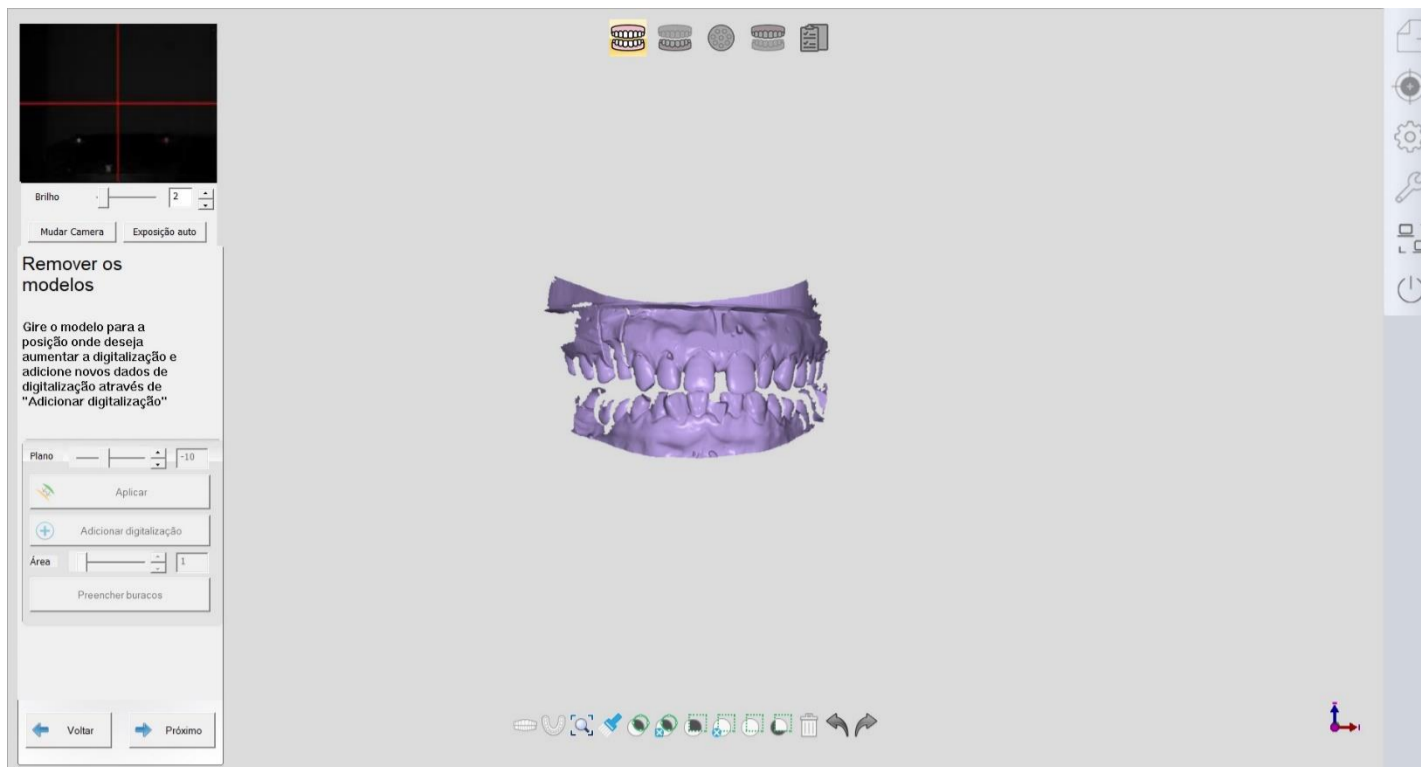

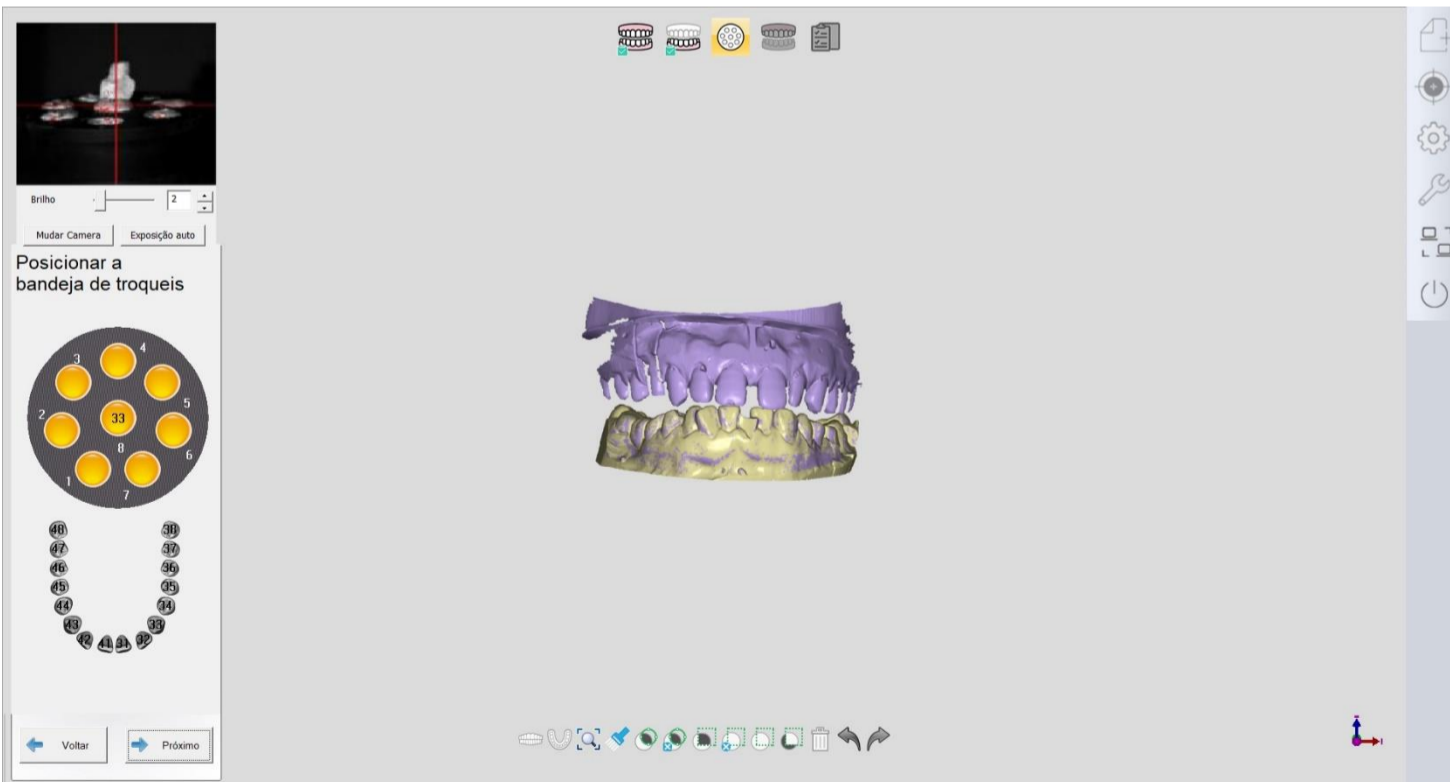
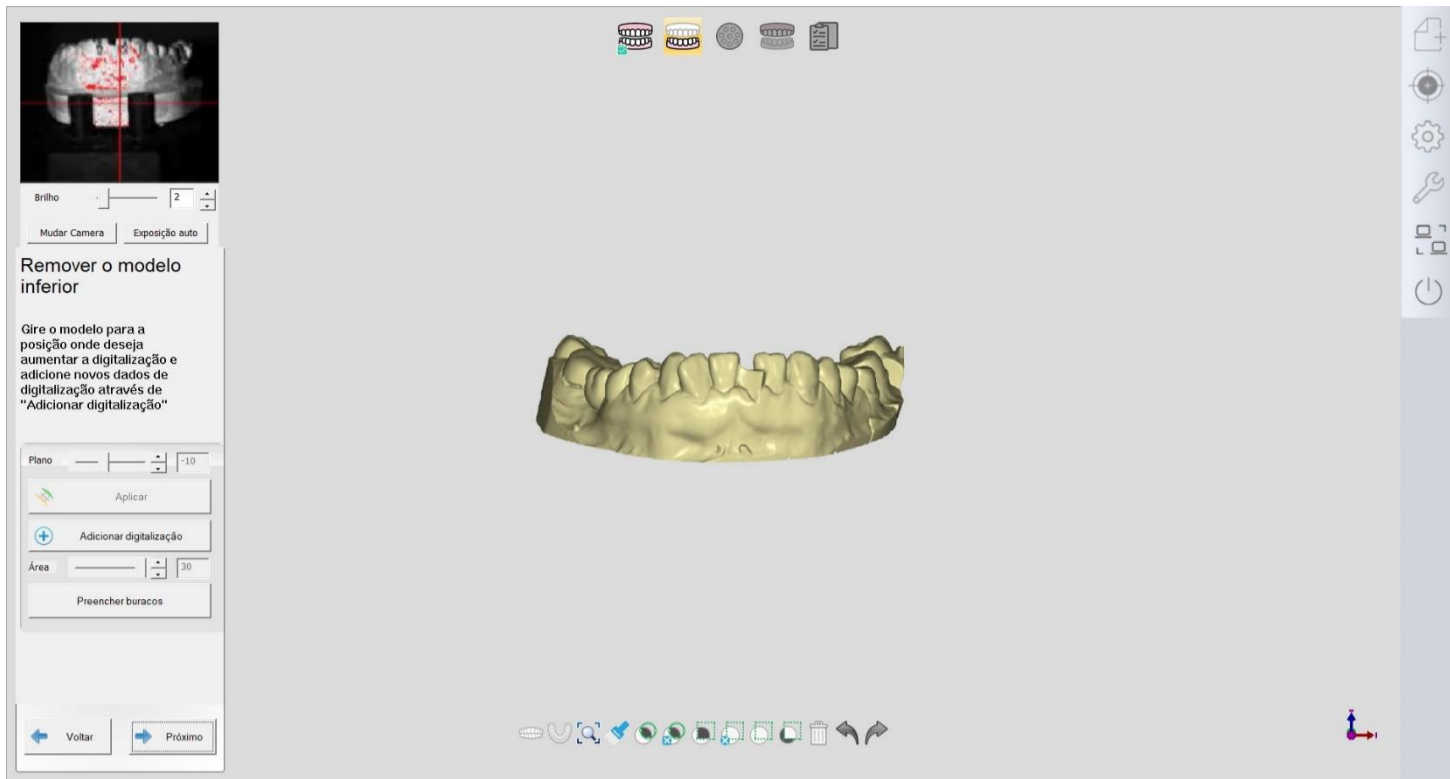

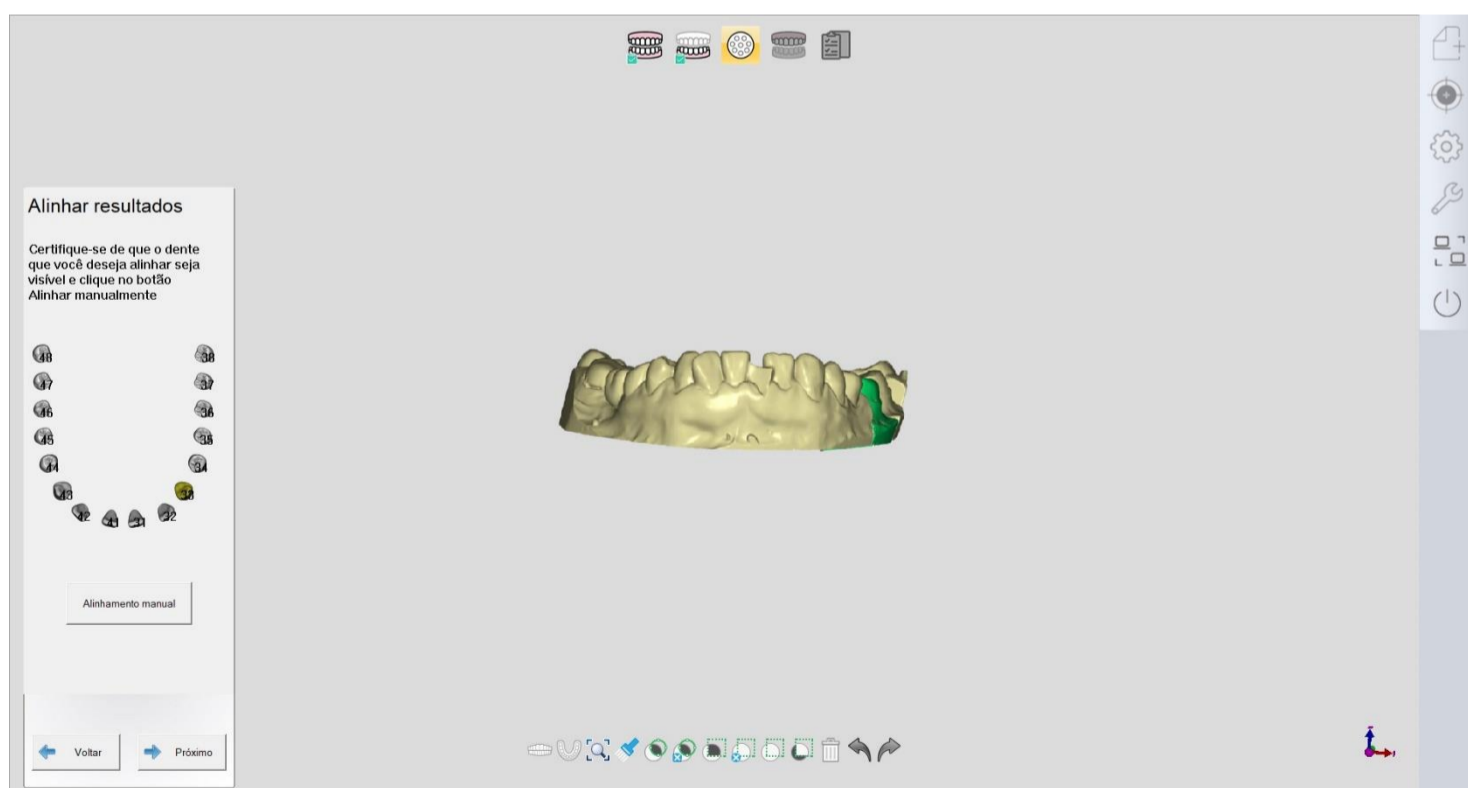
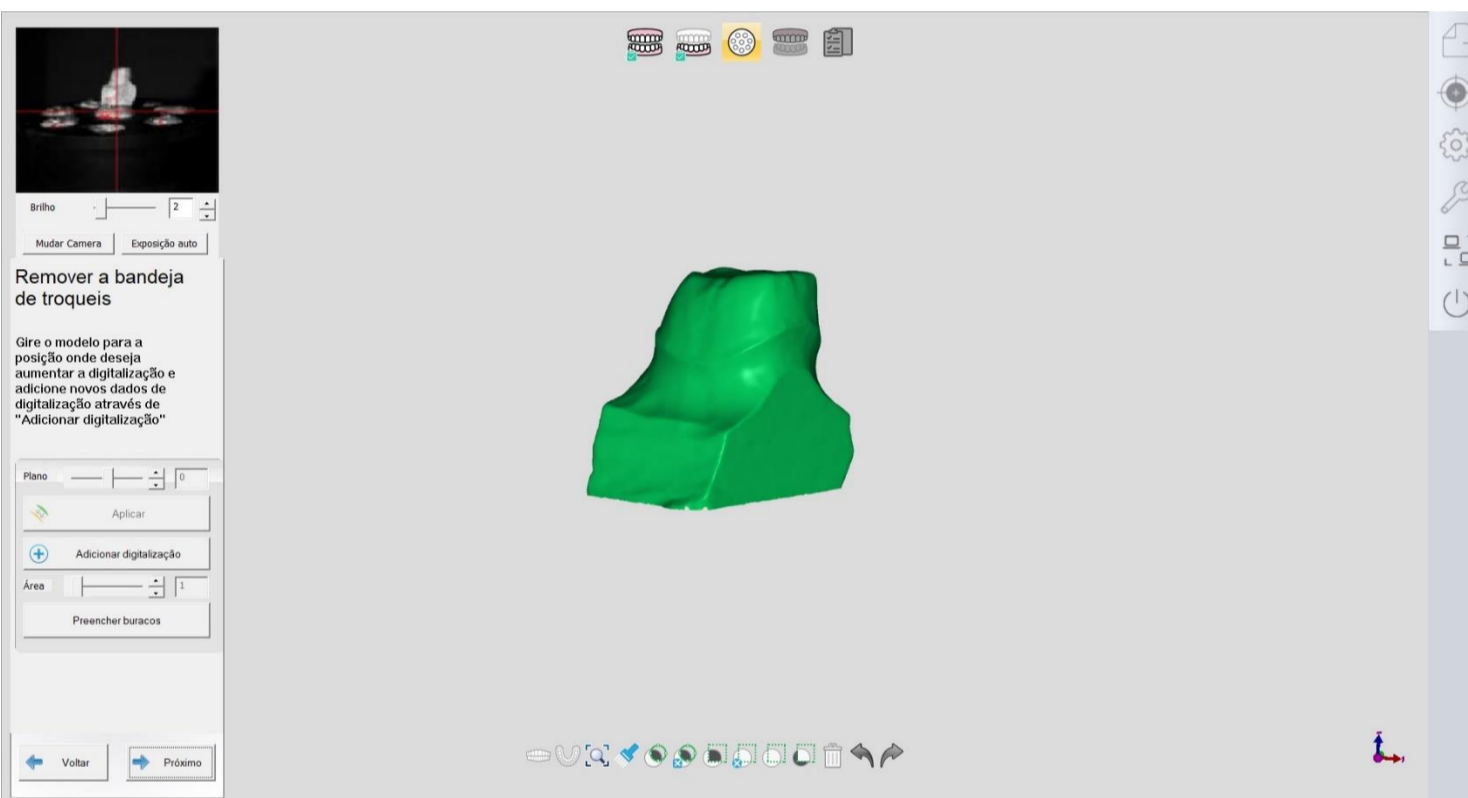

Brilho

Mudar Camera Exibição auto

**Remover o modelo superior**

Gire o modelo para a posição onde deseja aumentar a digitalização e adicione novos dados de digitalização através de "Adicionar digitalização"

Plano

Aplicar

Adicionar digitalização

Área

Preencher buracos

Voltar Próximo

Brilho

Mudar Camera Exibição auto

**Remover o modelo superior**

Gire o modelo para a posição onde deseja aumentar a digitalização e adicione novos dados de digitalização através de "Adicionar digitalização"

Plano

Aplicar

Adicionar digitalização

Área

Preencher buracos

Voltar Próximo

**Alinhar o modelo superior**

Escolha 3 pares de pontos correspondentes com um clique duplo

Alinhamento manual

Área de subtração da curva

Voltar Próximo

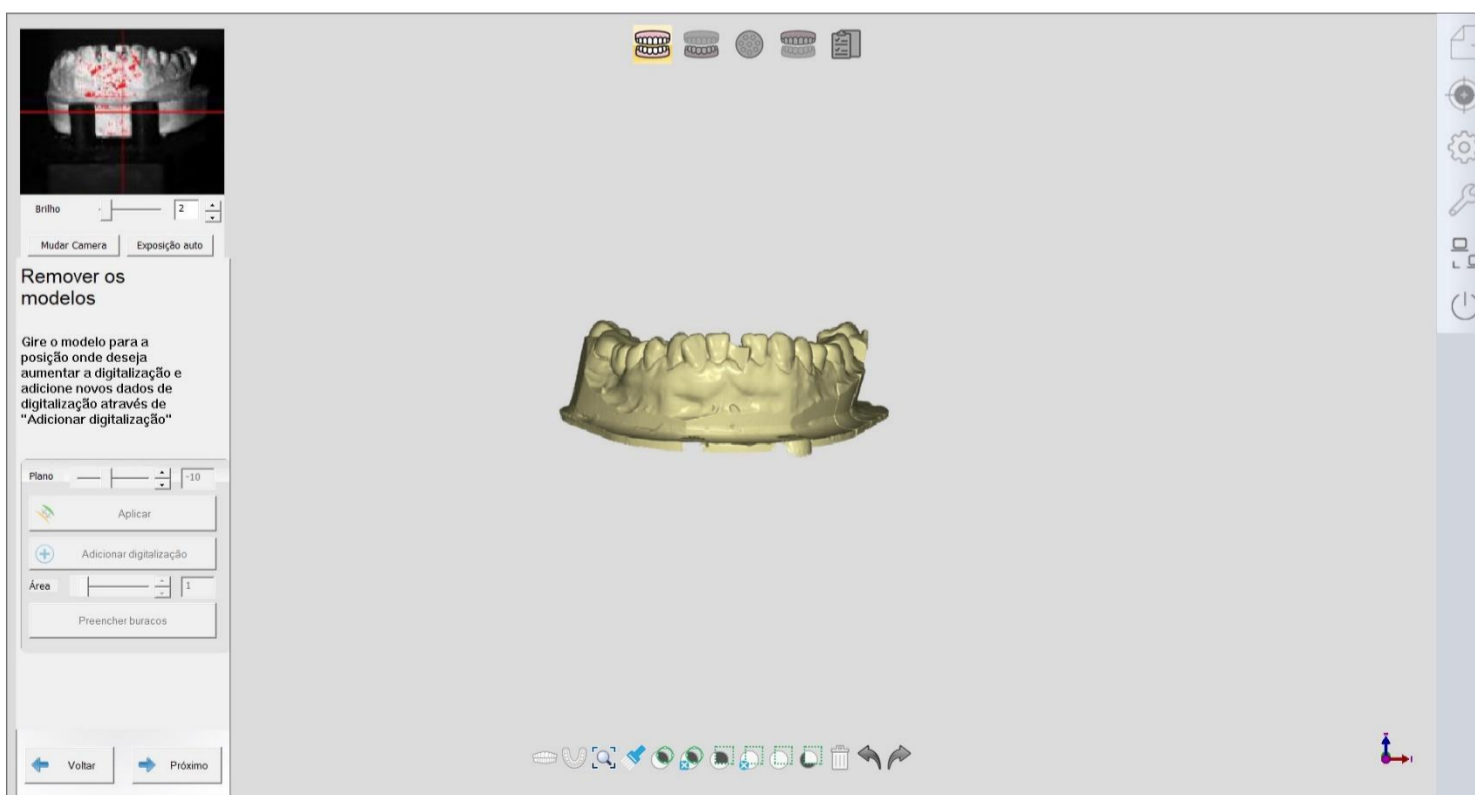
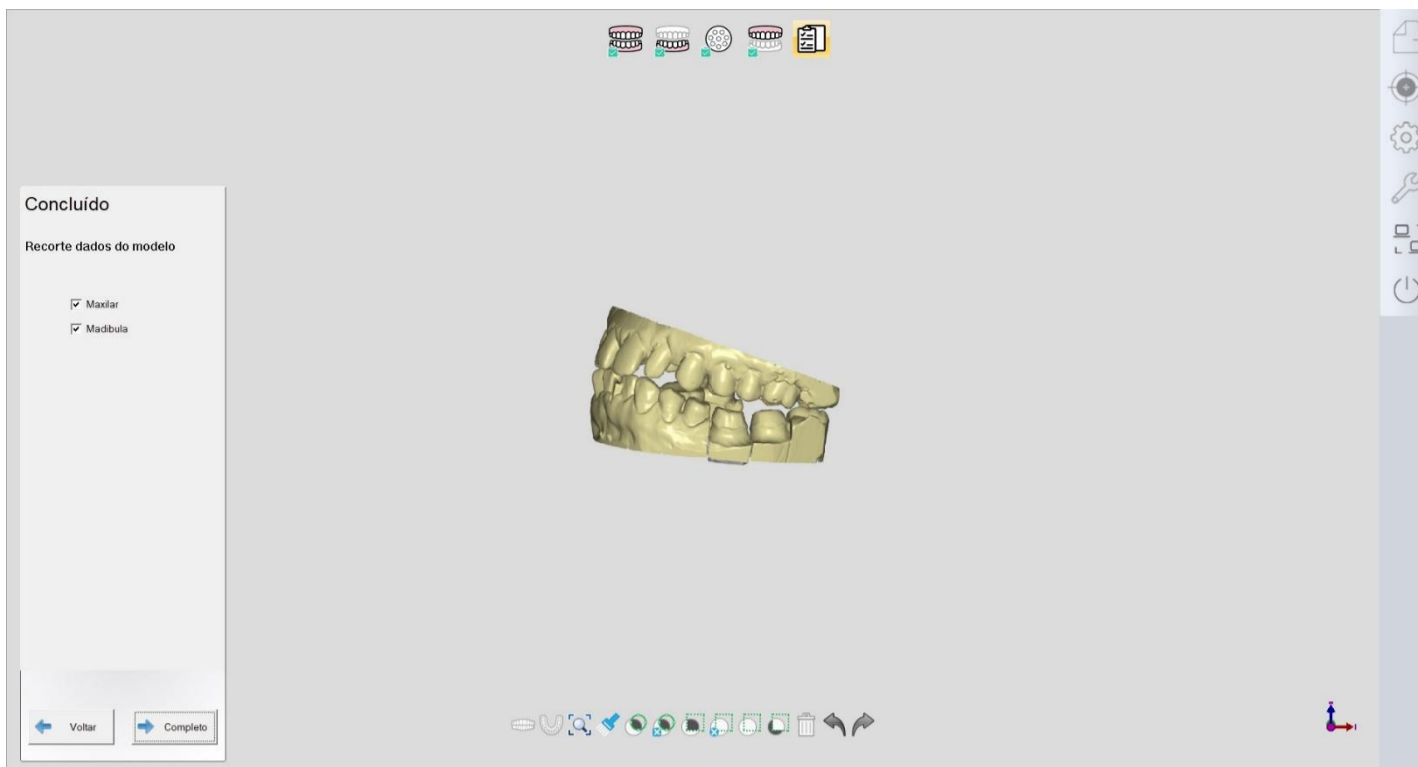

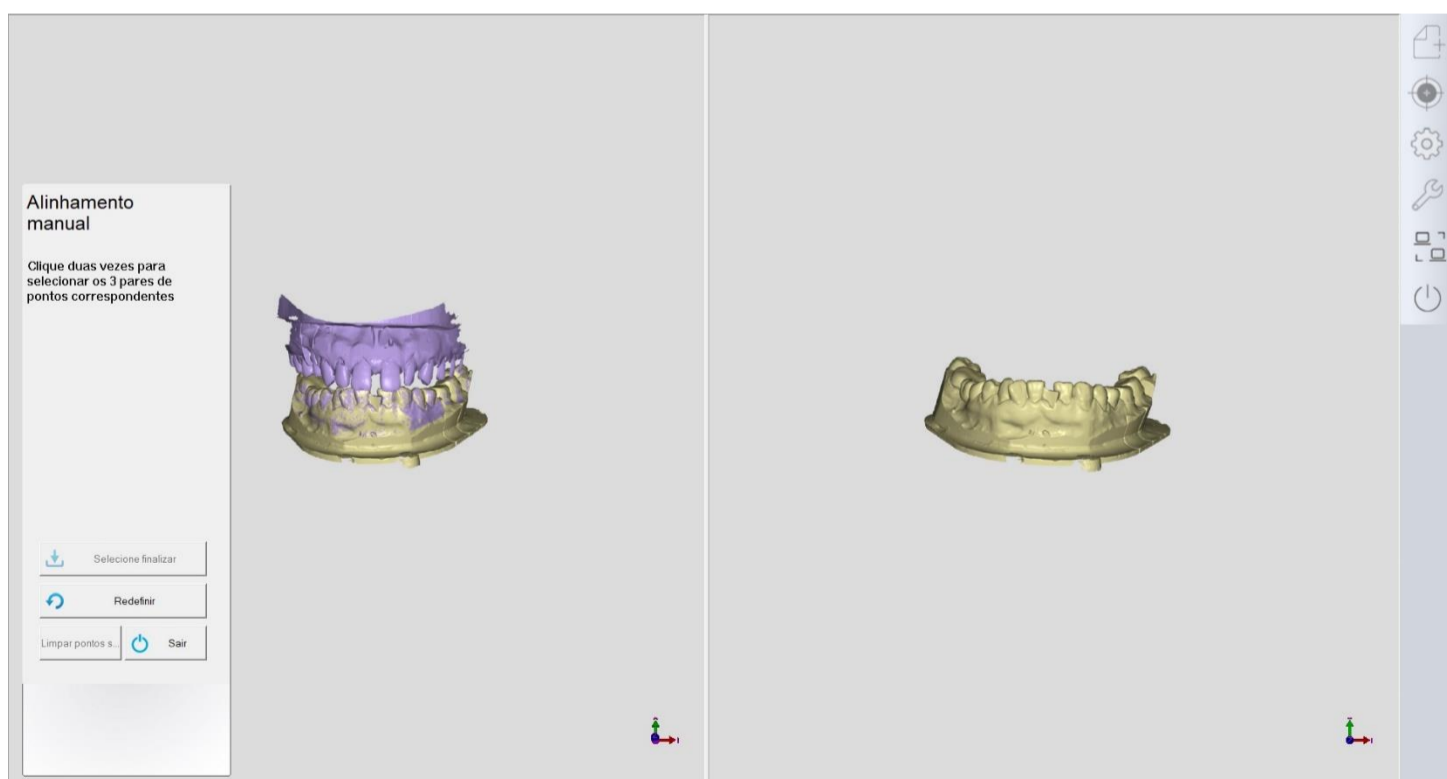
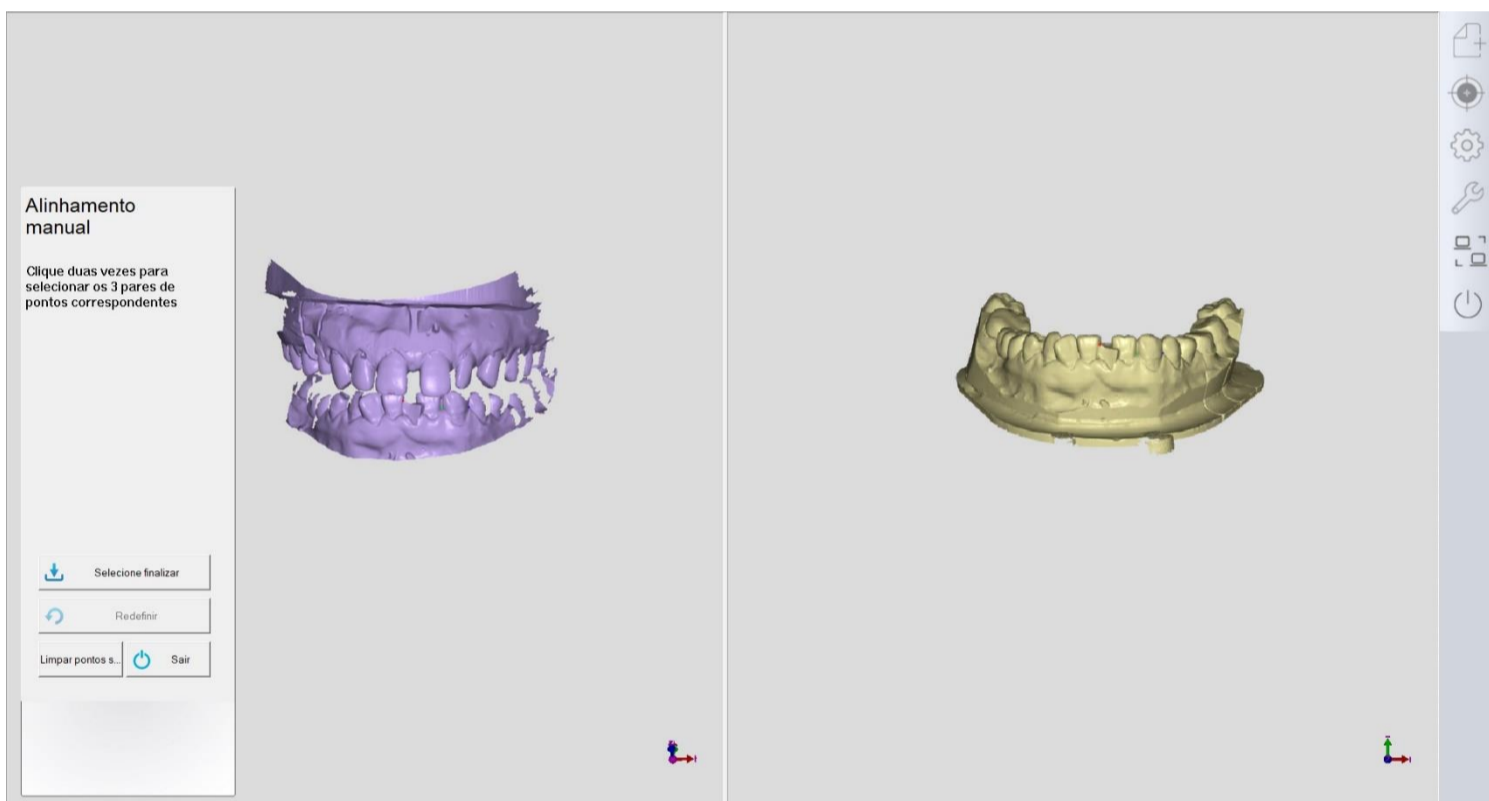
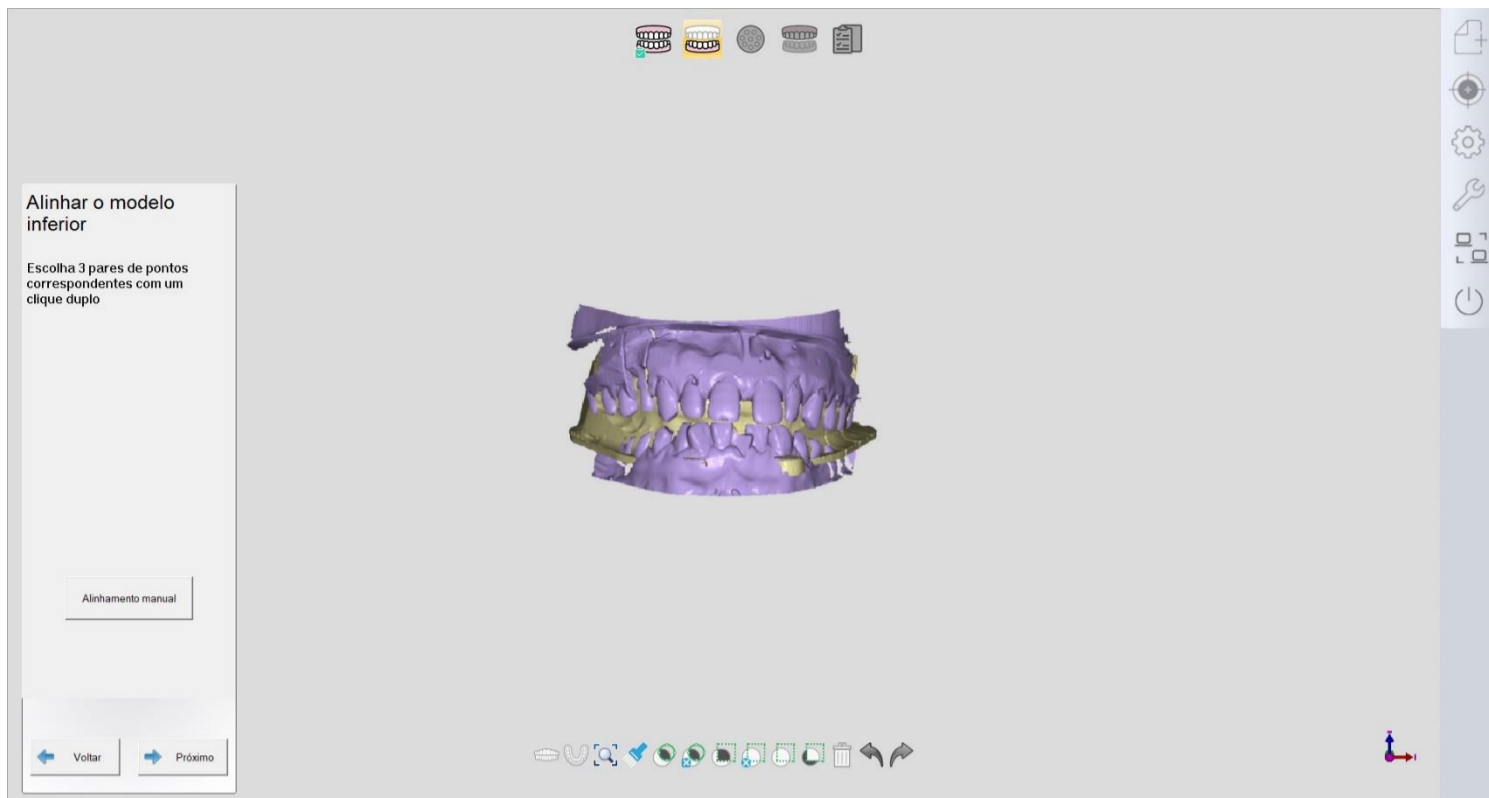



## 5.3 Articulador

### 5.3.1 Coroa

Novo Importar Explorar Pré-visualizar

Registro 2022-3-29 10:13:26

Numero\* 055

Cliente\* Doutor 1

Paciente\* 055

Técnico\* 001 Operator001

Anotação

Defina trabalho

Coroa unitária Pontico

Inlay

Coroa unitária encerada

Laminado

Cera Pédica

Limpar atual

Limpar tudo

Textura

Digitalização pré-operatória

Cor do dente A1

Material Zirconia

Gengivas Sem separação

Implante Sem implante

Modo de digitalização Tipo de articulador

Modelo cortado Articulador

Digitalização

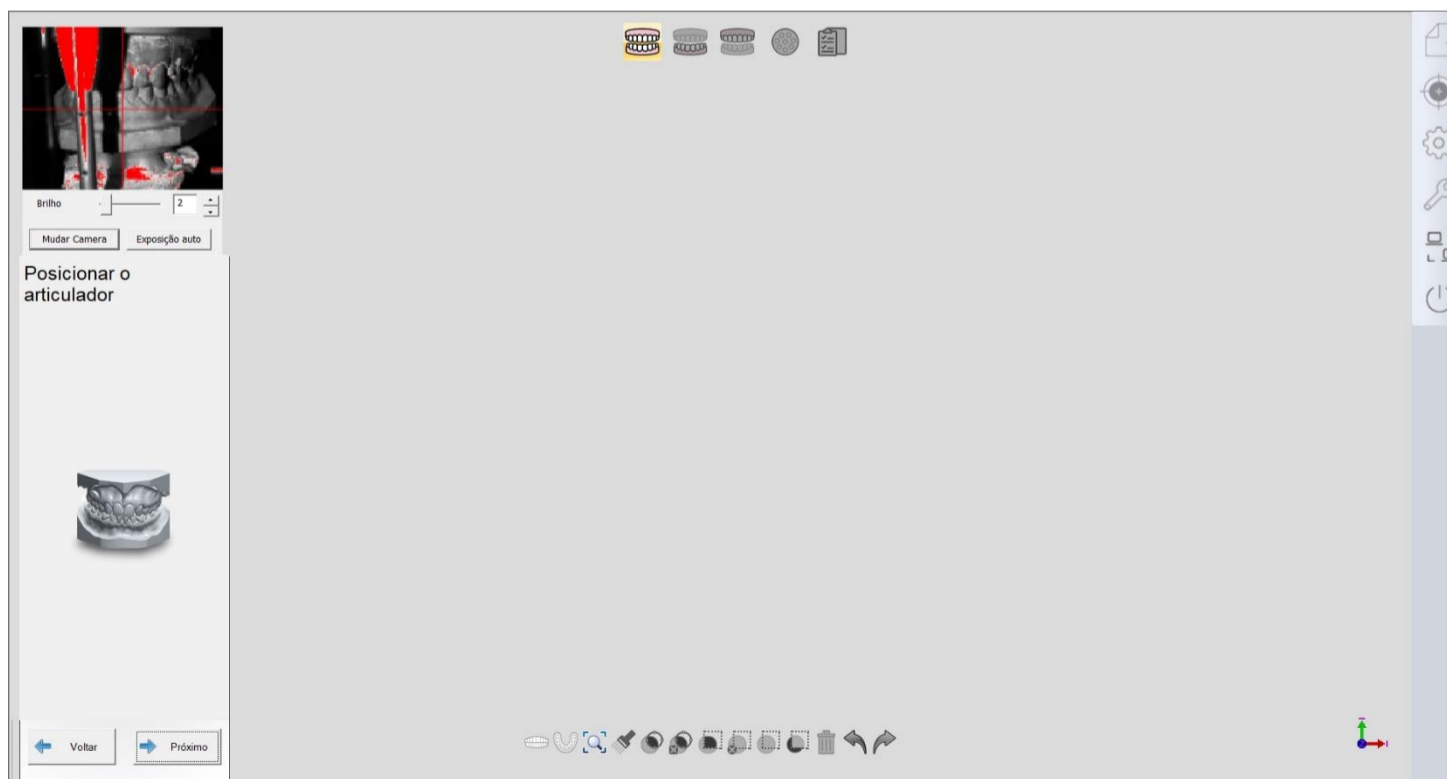
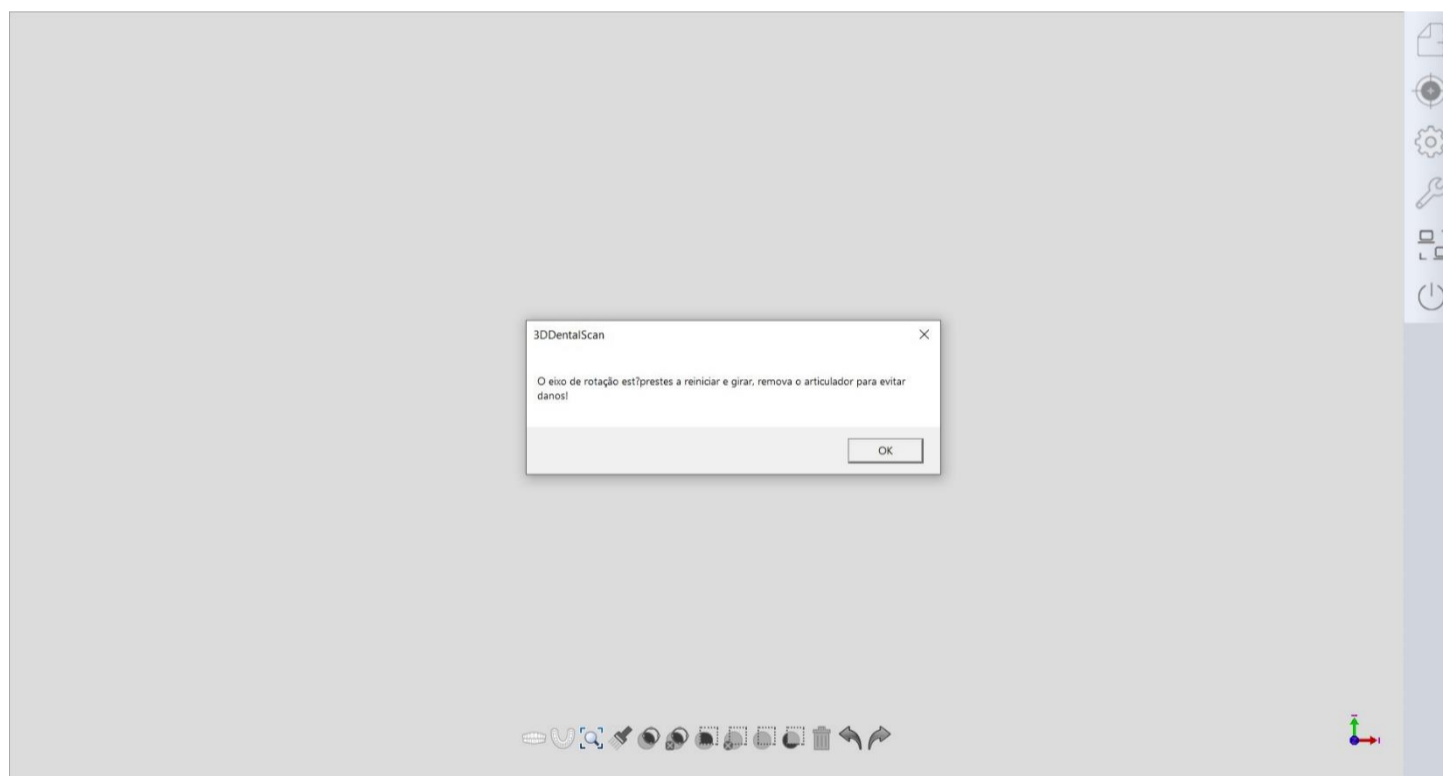

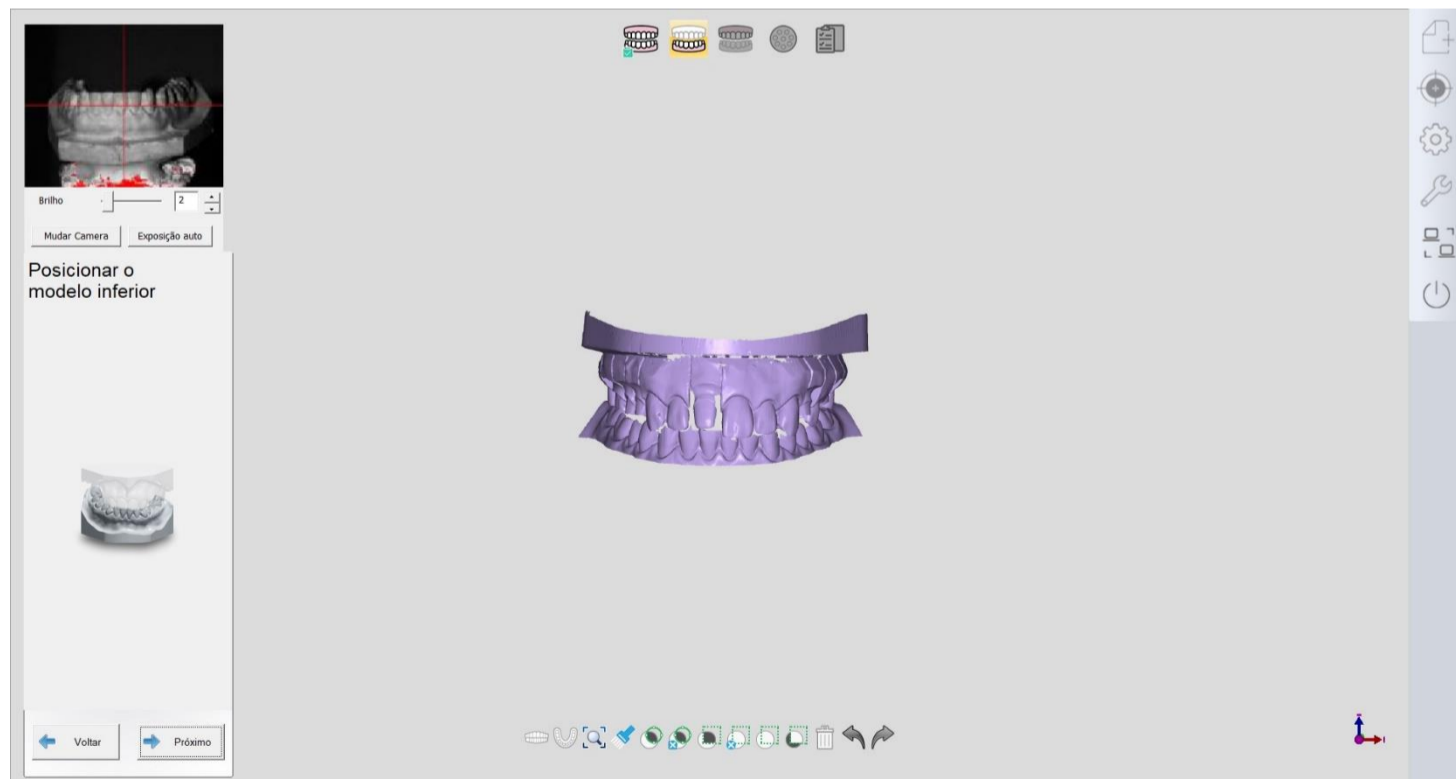
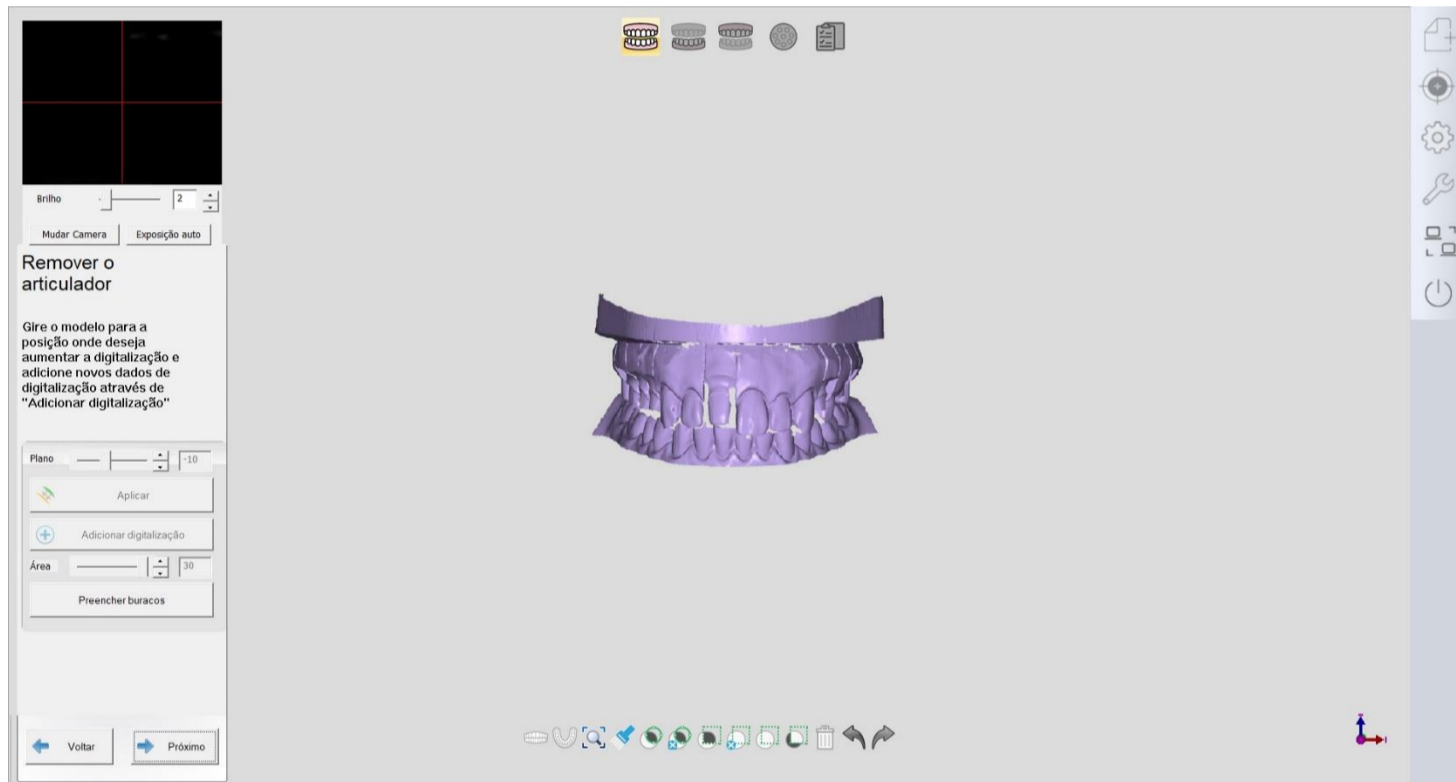

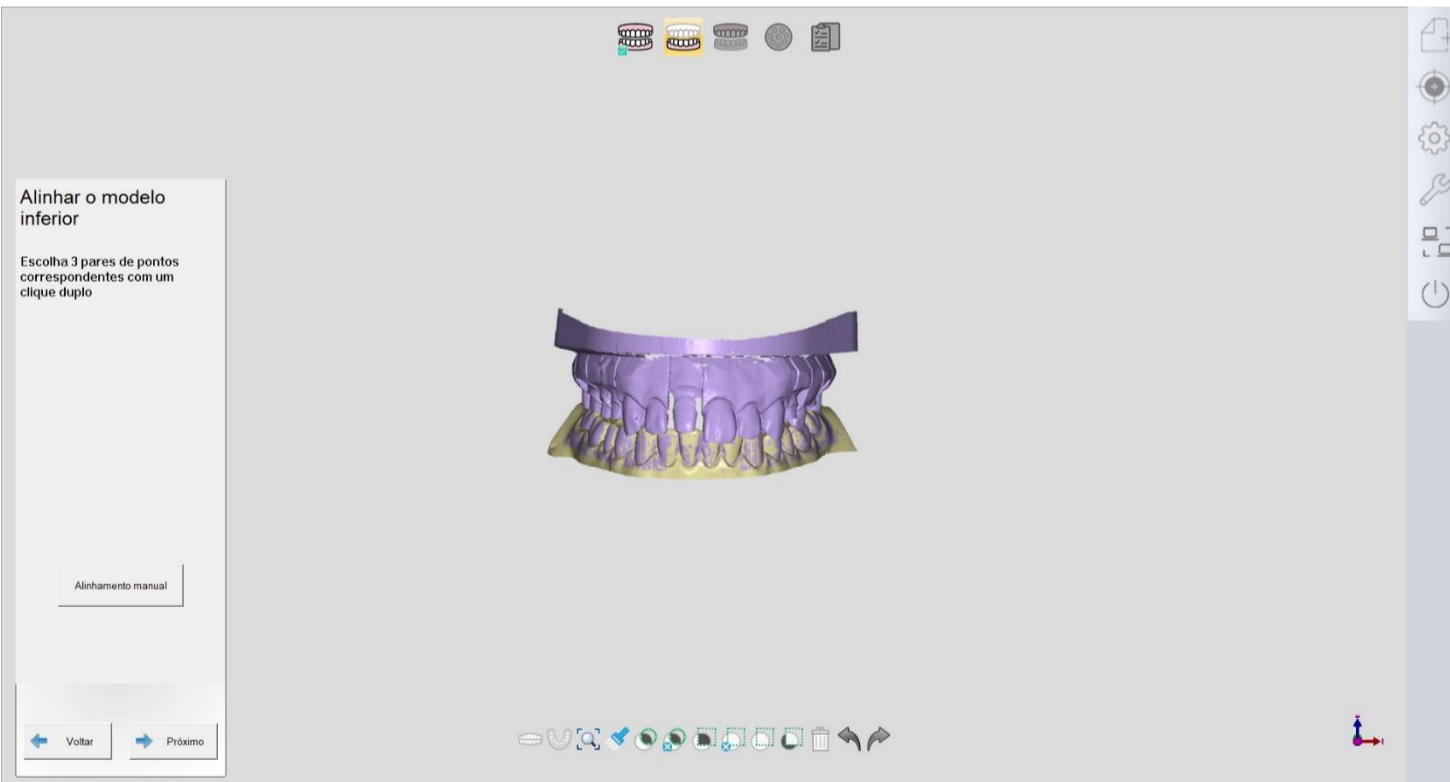
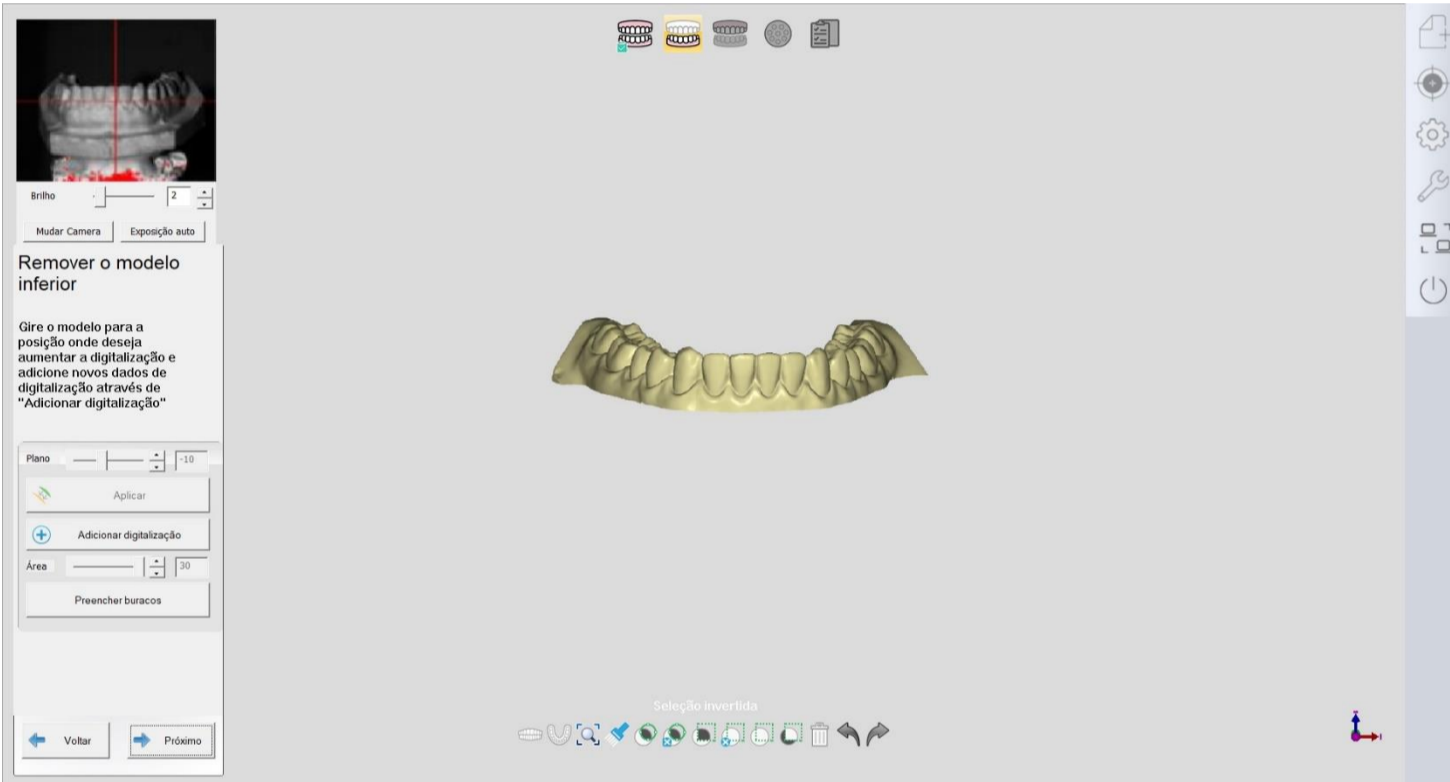

Brilho 2

Mudar Camera Exibição auto

### Posicionar o modelo superior

Ajustar visualização

Voltar Próximo

Brilho 2

Mudar Camera Exibição auto

### Remover o modelo superior

Gire o modelo para a posição onde deseja aumentar a digitalização e adicione novos dados de digitalização através de "Adicionar digitalização"

Plano -10

Aplicar

Adicionar digitalização

Área 30

Preencher buracos

Pincel de seleção

Voltar Próximo

### Alinhar o modelo superior

Escolha 3 pares de pontos correspondentes com um clique duplo

Alinhamento manual

Voltar Próximo

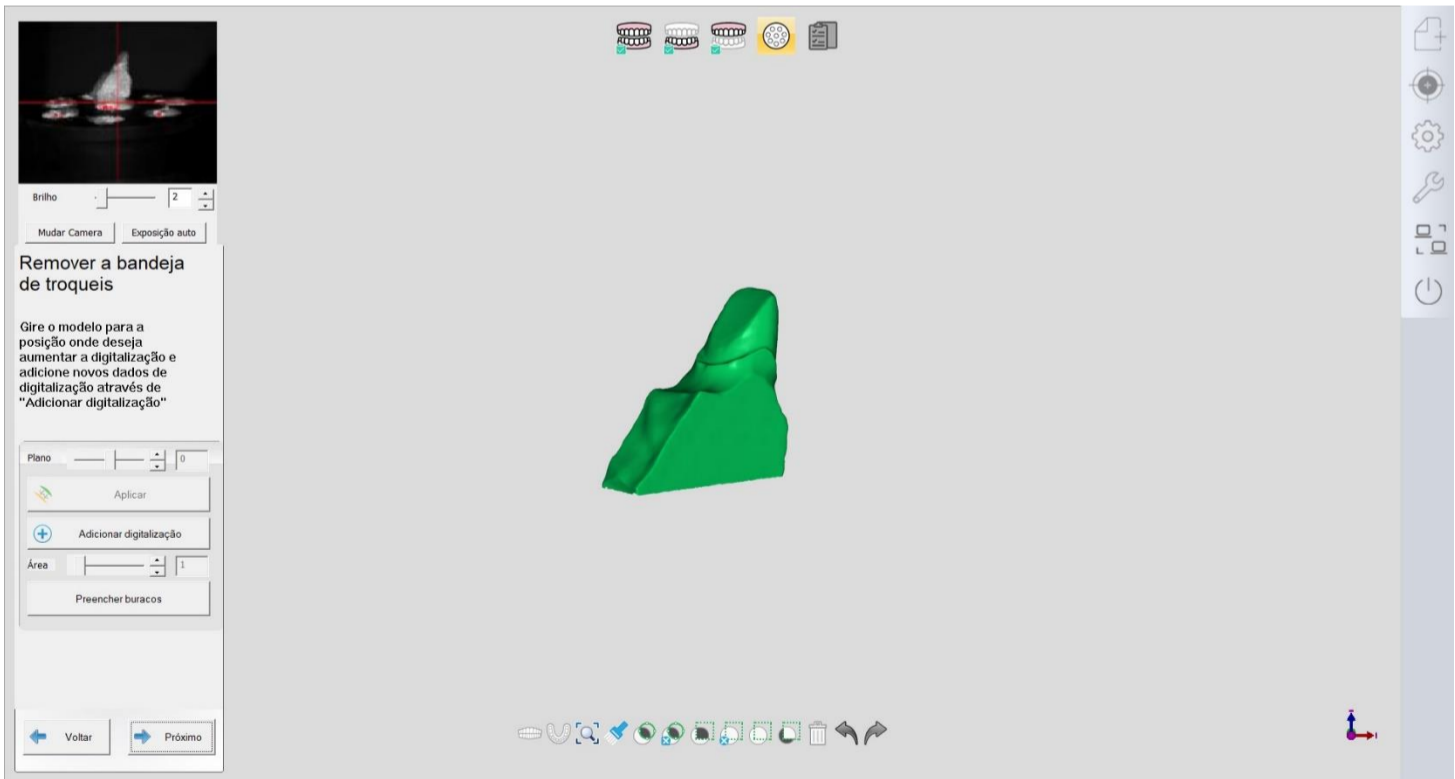
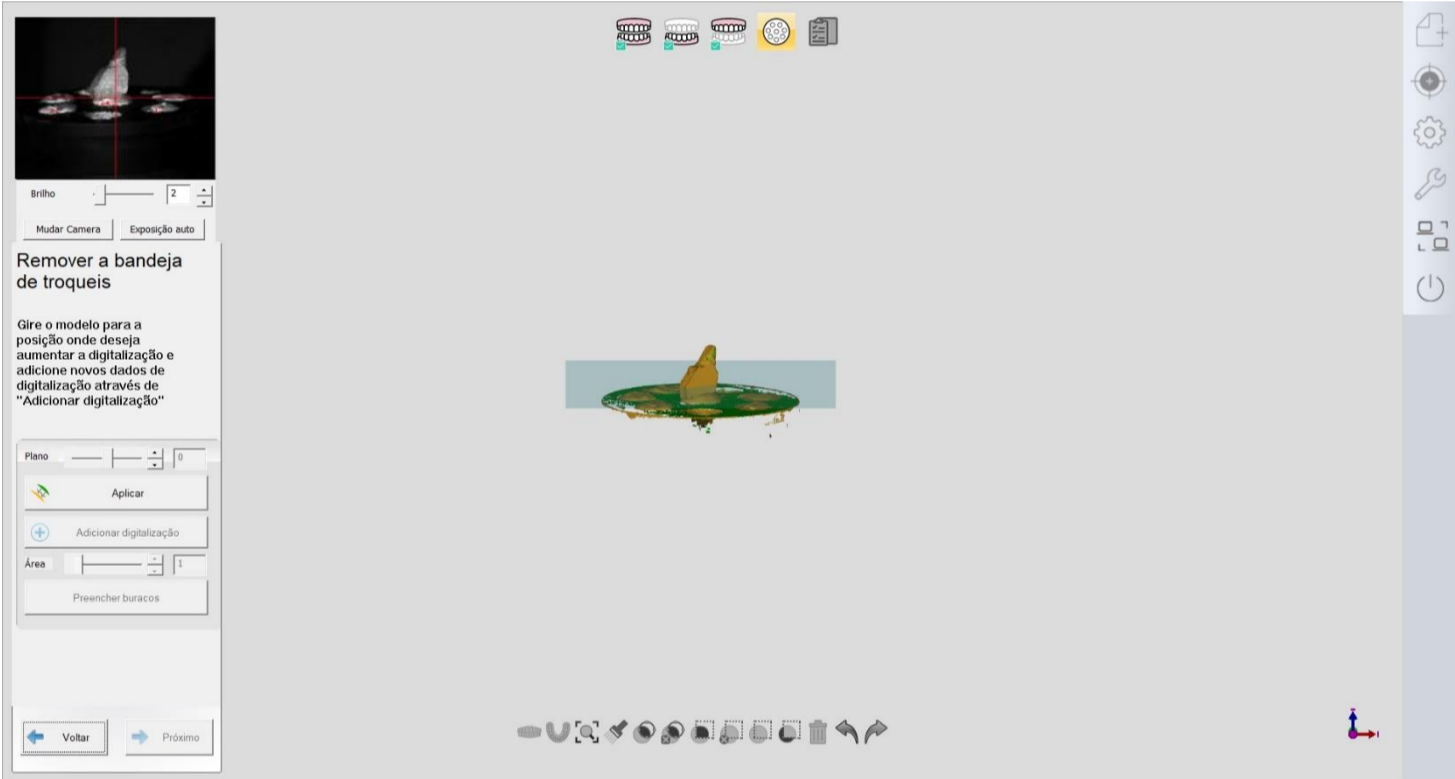
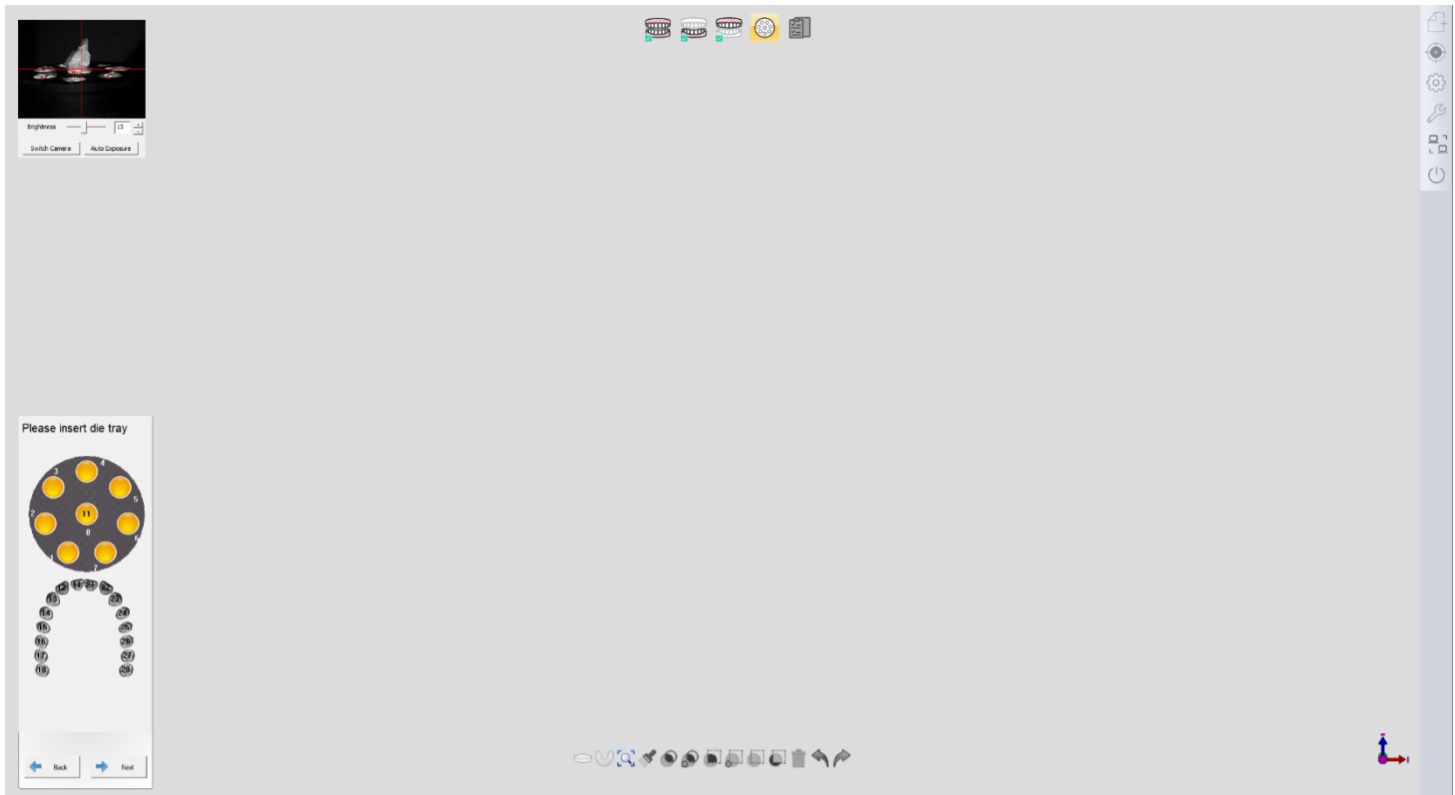

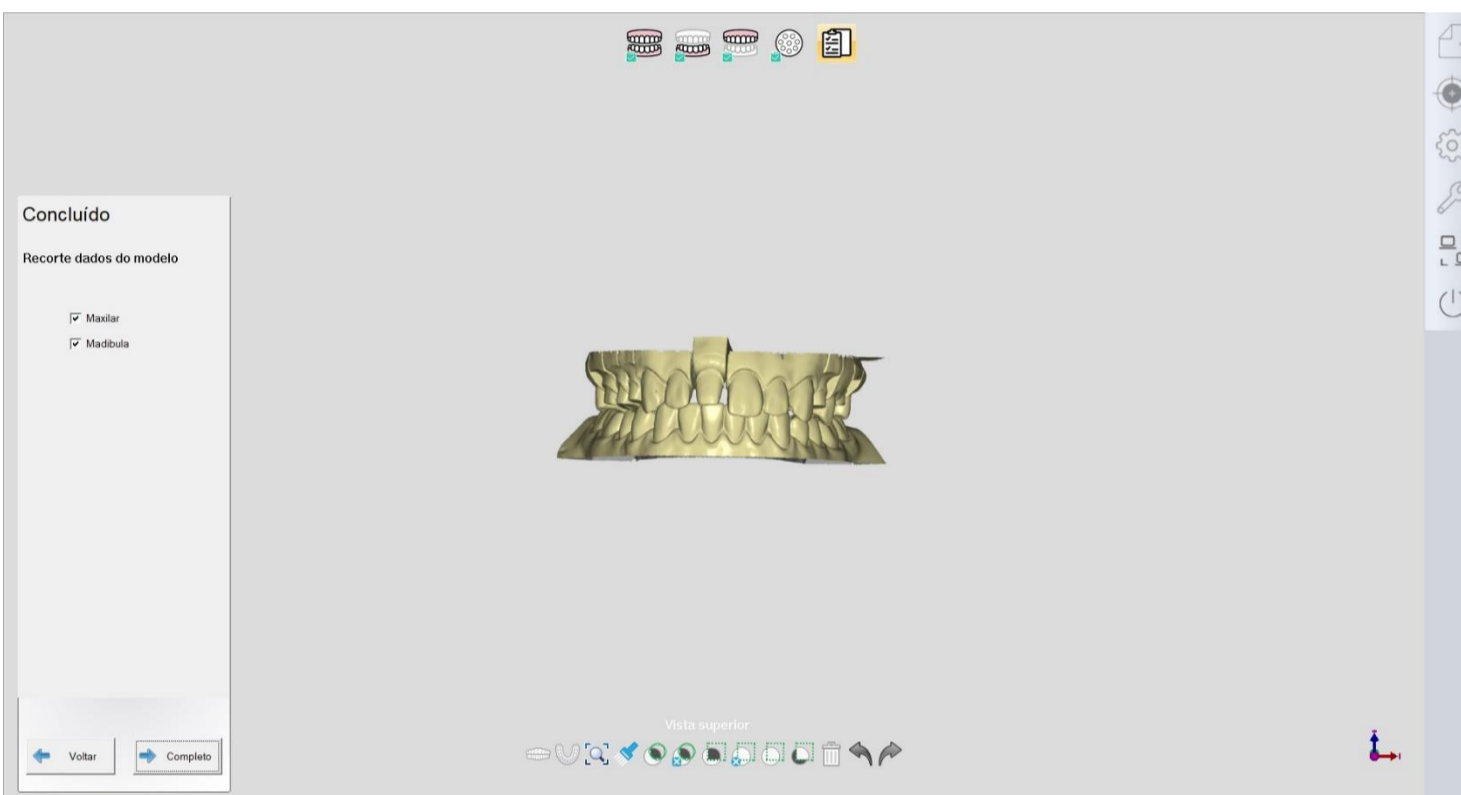
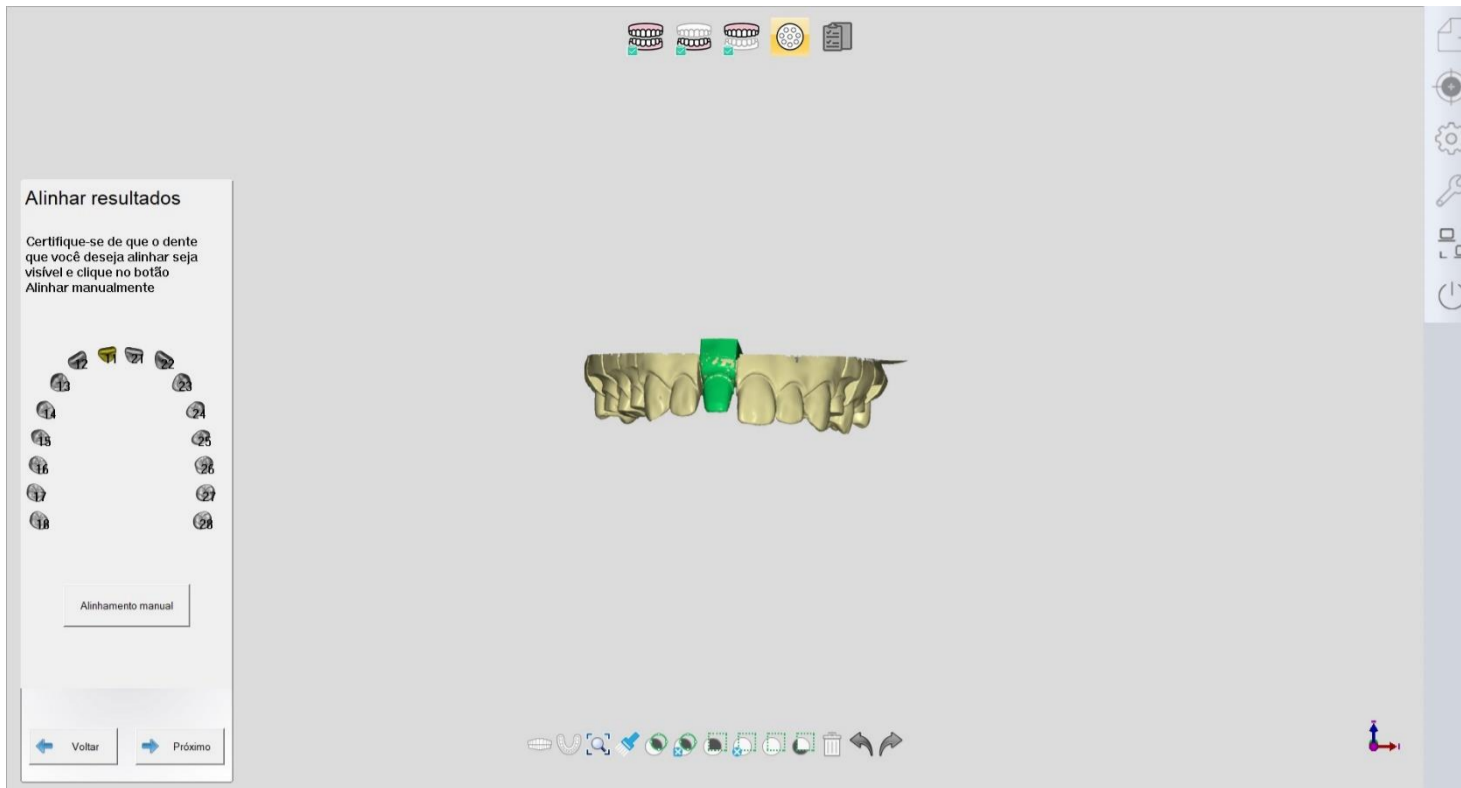

## 6 PERGUNTAS FREQUENTES

### 6.1 Falhas de instalação

**Causa 1:** O pacote de instalação está danificado

Solução:

- ① Baixe novamente.
- ② Consulte a equipe de pós-venda e peça para reenviar o pacote de instalação.

**Causa 2:** o usuário não tem direito de acessar a pasta de instalação

Solução: Contate o serviço pós-venda e peça para alterarem o direito do usuário ou o caminho de instalação.

### 6.2 Falhas de registro

**Causa 1:** Desconectar da Internet

Solução: Saia do software, conecte-se à Internet e registre-se novamente.

**Causa 2:** A recepção é ruim

Solução: Saia do software e reconecte-se à Internet e registre-se novamente.

### 6.3 Falha ao iniciar o software

**Causa 1:** A máquina está desligada.

Solução: Ligue a máquina.

**Causa 2:** A porta USB tem mau contato

Solução: mude para outra porta USB.

### 6.4 Falha na calibração

**Situação 1:** “Falha no motor de passo” ou “Falha na calibração da imagem” aparece durante a calibração.

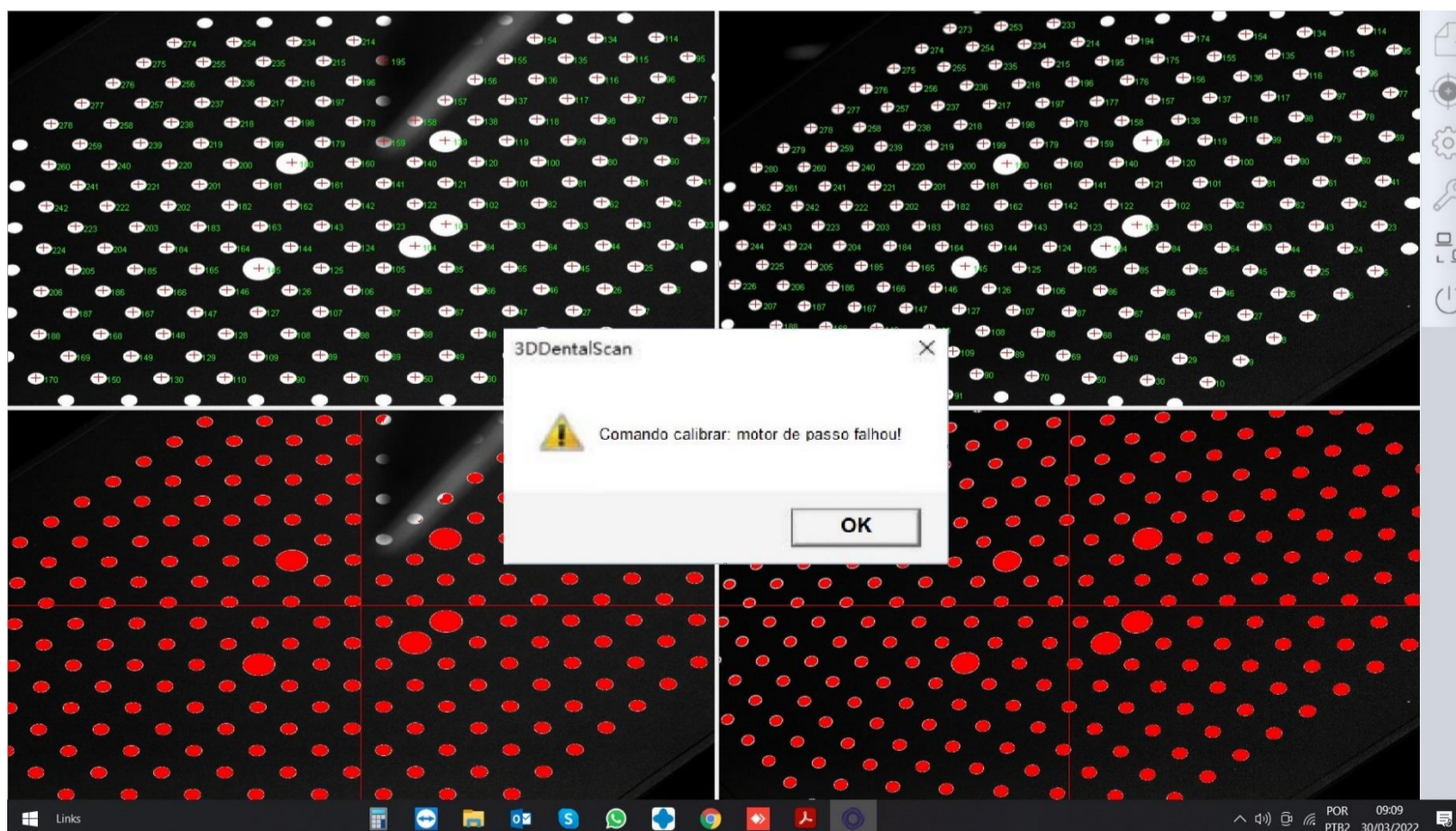

Solução: Verifique se o cabo está na porta USB 3.0 original e se a versão do drive USB é a mais recente, se o cabo USB é o original ou se a configuração do computador atende aos requisitos mínimos. Se você estiver usando um notebook, certifique-se de que ele seja

executado no modo de alto desempenho.

**Situação 2:** Durante a calibração: “Shot Calibration Image failed” aparece e os pontos de marca não aparecem.

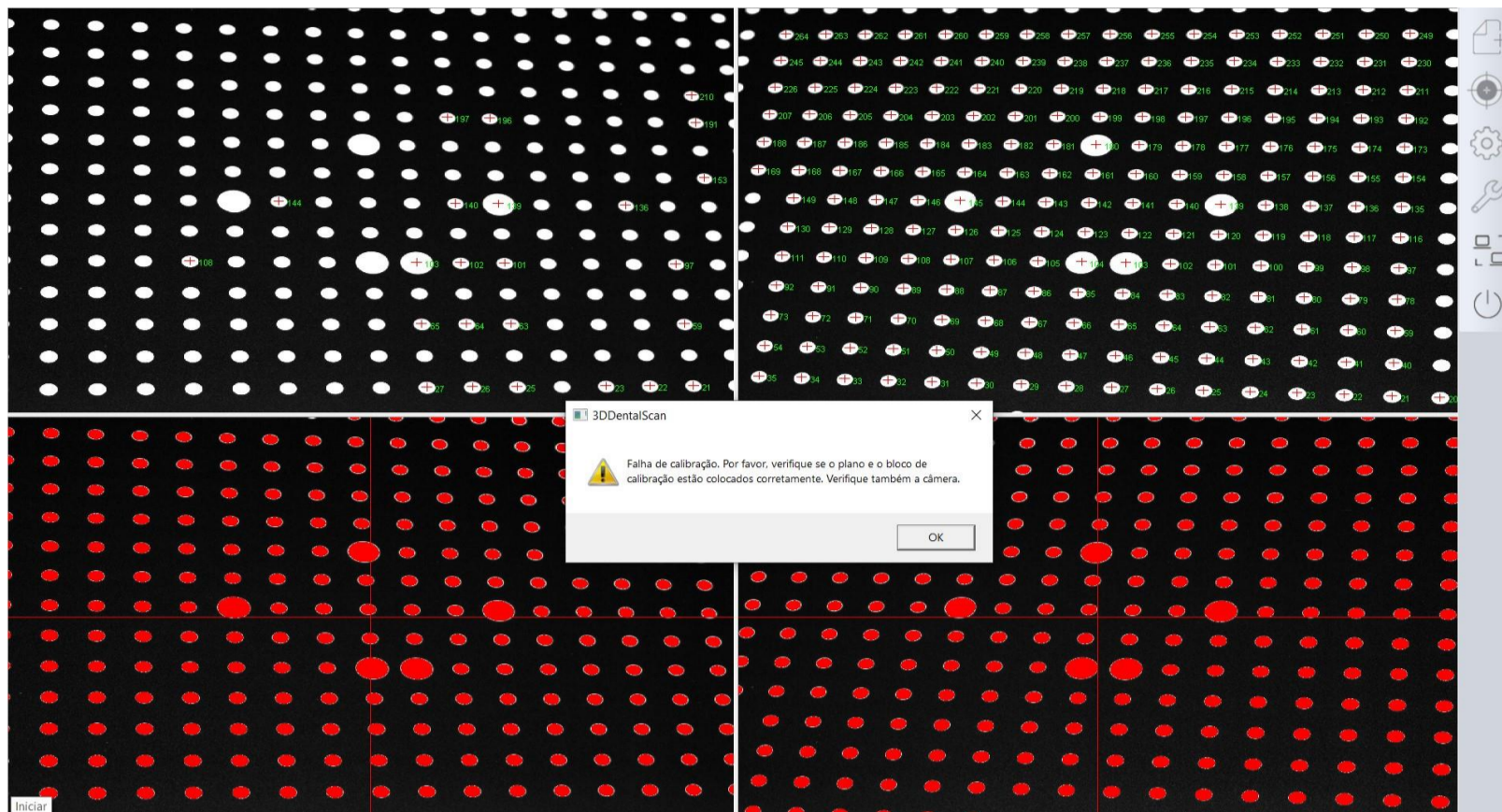

Solução: Verifique se o bloco é o correto e se a placa de calibração está instalada corretamente.

## 6.5 Falha ao digitalizar

### Causa 1: Software

Alguns softwares como o método de entrada 2345 afetam a operação do MegaScan.

**Causa 2:** Sob a circunstância de que CPU, USB, RAM, placa gráfica e câmera estão configurados corretamente, pode ser que a versão do driver da placa gráfica seja muito antiga.

Solução: atualize o driver da placa gráfica

### Causa 3: Aparecem listras horizontais na câmera

Causa: Pode ser que a porta USB esteja mau conectada.

Solução:

- ① Mude para outra porta USB (devem ser as portas na parte traseira do gabinete do computador).
- ② Se a solução um falhar, você deve desconectar outros dispositivos ao redor da porta.

**Causa 4:** O modelo digital mostra como abaixo

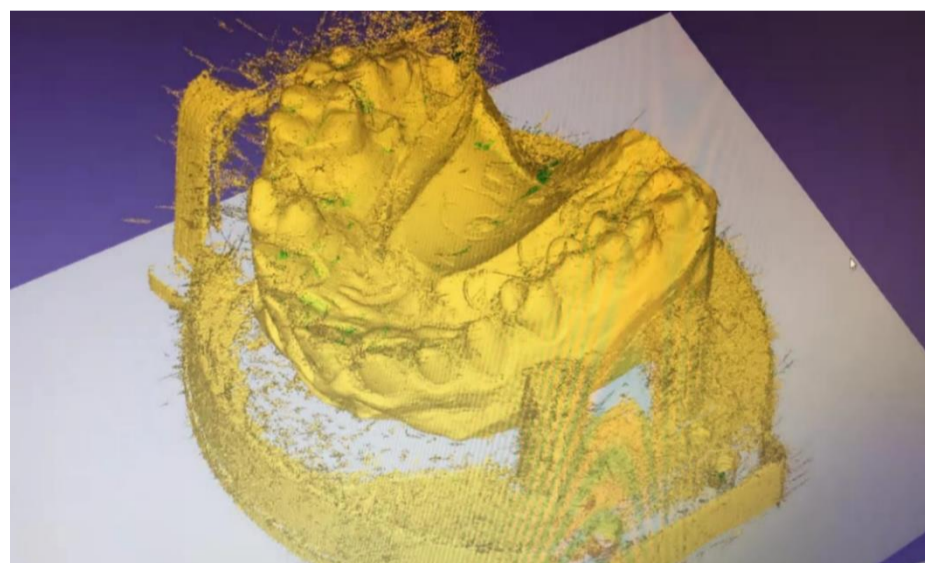

Causa: Além do hardware, o driver da versão antiga também causaria a situação.

Solução: atualize o driver.

**Causa 5:** a câmera não mostra a imagem



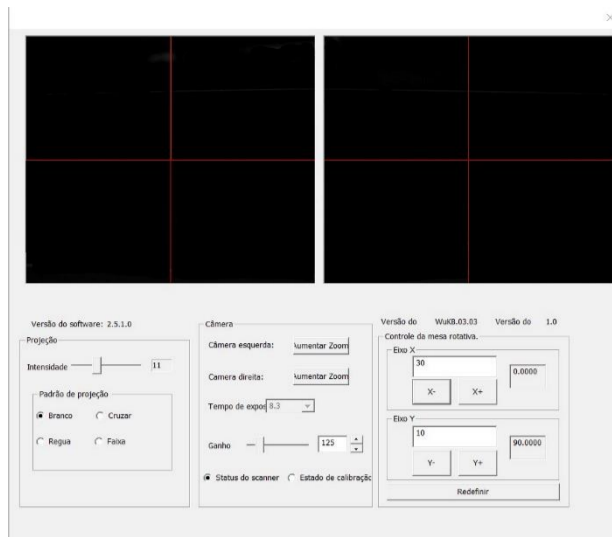

Causa: O computador pode identificar a câmera, mas a imagem não pode ser exibida normalmente. Se você clicar em “Reiniciar” e o scanner parar e travar (irá perceber isso através do controle na plataforma giratória no braço do scanner). Normalmente, isso acontece porque o MegaScan está conectado à porta USB3.0 na parte frontal do gabinete do computador.

Solução: Altere a porta USB3.0 até que o scanner funcione bem.

**Causa 6:** As informações abaixo aparecem em

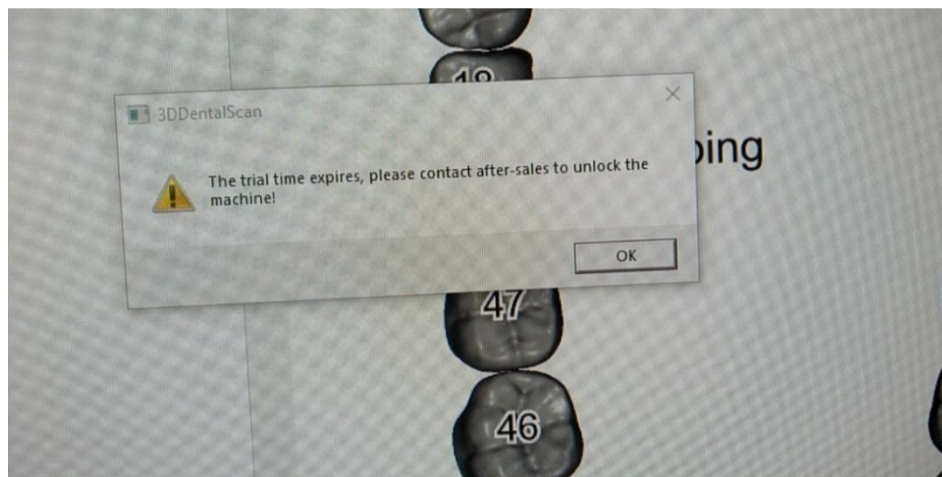

Causa:

- ① Talvez seja a porta USB3.0 com mau contato.
- ② Talvez seja porque o computador não está conectado à Internet há muito tempo.

Solução:

- ① Reinicie o MegaScan.
- ② Conecte-se à Internet.

## 6.6 Detalhamento do software

**Situação 1** - Inicie a digitalização na plataforma do exocad, e o software quebra (enquanto inicia a digitalização diretamente na plataforma do MegaScan está OK).

Causa: Principalmente devido ao caminho de chamada errado

- ① Caminho de instalação do EXOCAD é muito profundo. Sugere-se que seja instalado sob o Disco Local (D:). Por exemplo:

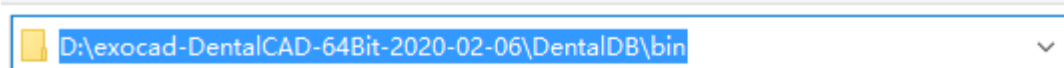

- ② O cliente altera o nome do arquivo do modelo, tornando-o diferente do nome do arquivo de sua pasta (este bug foi corrigido após a versão 0707).

```
<FilenameTemplate>%d_%n-%s</FilenameTemplate>
<PathTemplate>%d_%n-%s</PathTemplate>
```

**Situação 2:** Durante a digitalização, o software falha

Causa: A porta USB não está estável.

Solução:

- ① Reinicie o software.
- ② Conecte o cabo e conecte-o novamente.

## 7 NOTAS

1. Mantenha o scanner limpo devido a essa estrutura aberta. Certifique-se de que o MegaScan esteja em um ambiente menos empoeirado;
2. Evite luz solar direta;
3. Cada scanner tem uma placa de calibração correspondente, portanto, não use uma placa diferente;
4. Não toque nos pontos da placa de calibração. Após o uso, coloque a placa em saco de pano e guarde com segurança;
5. Não mova o scanner durante a digitalização;
6. A temperatura ambiente deve ser  $\leq 45^{\circ}\text{C}$ ;
7. Para evitar eventuais danos durante o transporte, utilize a embalagem original;
8. Caso ocorra a mensagem de erro “Falha ao ligar a câmera”, verifique se o cabo está conectado. Se estiver, reinsira-o ou de acordo com as perguntas frequentes para solucionar o problema.