

ProFace

com Lupa

manual do usuário



 bio.art

CE

▶ **ÍNDICE** ◀

1. INTRODUÇÃO.....	1
2. ESPECIFICAÇÕES TÉCNICAS.....	2
3. CONTEÚDO DA EMBALAGEM.....	2
4. INSTRUÇÕES DE USO.....	3
5. PRECAUÇÕES DE SEGURANÇA.....	4
6. MANUTENÇÃO E LIMPEZA.....	4
7. CONDIÇÕES ESPECIAIS DE ARMAZENAMENTO.....	4
8. PROBLEMAS E SOLUÇÕES.....	5
9. SIMBOLOGIA.....	5
10. TERMO DE GARANTIA E ASSISTÊNCIA TÉCNICA.....	6
11. REPRESENTANTE AUTORIZADO NA EUROPA.....	6
12. ASSISTÊNCIA TÉCNICA AUTORIZADA.....	6

▶ **1 - INTRODUÇÃO** ◀



O ProFace Bio-Art com Lupa é um instrumento óptico desenvolvido para ser utilizado na ampliação de imagens com o objetivo de facilitar a visualização e melhorar o desempenho do profissional em procedimentos técnicos, ao mesmo tempo sendo um EPI (Equipamento de Proteção Individual) por possuir uma viseira para proteção dos olhos e da face do usuário contra respingos de saliva, líquidos, aerossóis, poeiras e partículas em geral. Suas características físicas satisfazem os padrões de qualidade internacional: excelente desempenho visual, ergonomia, leveza, praticidade, fácil higienização e manutenção (troca de viseiras). Em caso de qualquer incidente grave ocorrido em relação ao dispositivo, o usuário e/ou paciente deve comunicar a Bio-Art Equipamentos Odontológicos Ltda e à autoridade competente de seus país.

Antes de utilizar o ProFace com Lupa Bio-Art, leia as instruções contidas neste manual.

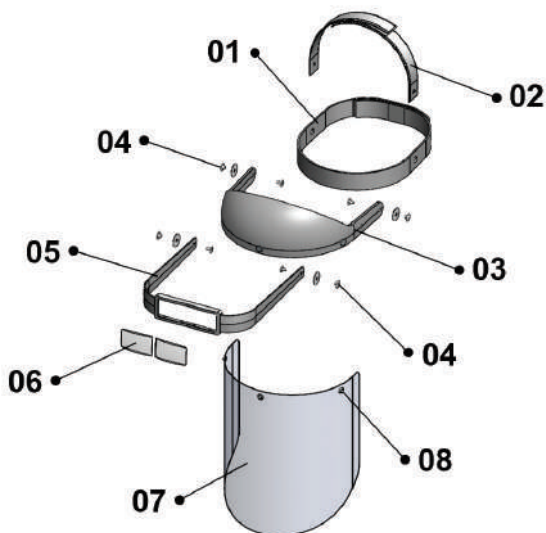

- 01 – Cinta de fixação
- 02 – Cinta de topo
- 03 – Testeira
- 04 – Rebites de fixação
- 05 – Armação das lentes
- 06 – Lentes
- 07 – Viseira de proteção
- 08 – Trava de fixação da viseira

► 2 - ESPECIFICAÇÕES TÉCNICAS ◀

Material

Lentes 2.5x e 3.5x.....	CR-39
Armação das lentes.....	ABS
Cinta.....	Cinta de PP revestida com filme de PVC
Testeira.....	PP
Viseira de proteção.....	PETG
Fixador da cinta.....	Velcro
Mecanismo móvel.....	Rebite de latão cromados
Graus de aumento.....	2,5x ou 3,5x

Dimensões

(CxLxH) 31,0 x 19,0 x 30,0cm

Dimensões da embalagem

(CxLxH) 19,0 x 11,0 x 27,0cm

Peso

Sem embalagem 187g

Com Embalagem 200g

► 3 - CONTEÚDO DA EMBALAGEM ◀

01 Protetor Facial ProFace com Lupa.

01 Manual de instruções.

► 4 - INSTRUÇÕES DE USO ◀

O ProFace Bio-Art é um instrumento extremamente simples de ser utilizado. Solte os velcros das cintas (01 e 02) e ajuste-as na cabeça na altura da testa fixando-as novamente com os velcros até que o ProFace esteja seguro e confortável.

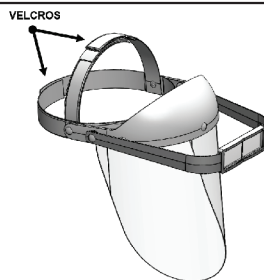

Em seguida movimente verticalmente a viseira (07) frente a face e ajuste a armação (05) para que as lentes (06) fiquem posicionadas frente aos olhos. Para ajustar o foco aproxime ou afaste a cabeça do objeto visualizado até que a imagem aumentada seja nítida.

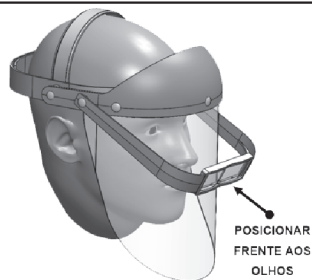

No momento que estiver com a cabeça abaixada, caso a viseira (07) toque o peito, ajuste-a empurrando a testeira (03) para cima.

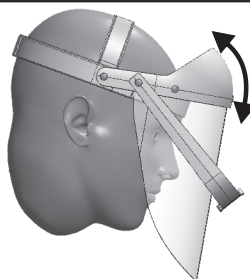

Nota:

A distância focal do objeto em relação as lentes para se obter uma imagem aumentada e nítida tem relação direta ao grau de aumento das lentes utilizadas na lupa.

Quanto maior o grau de aumento das lentes da Lupa, mais próximo do objeto deve-se posicionar para uma imagem aumentada e nítida.

Para a troca da viseira, gire seus três botões de fixação (08) até a posição horizontal dos mesmos, deixando-a livre para a remoção e/ou colocação de uma nova viseira. Após a troca, gire novamente os três botões (08) na posição vertical para sua fixação.

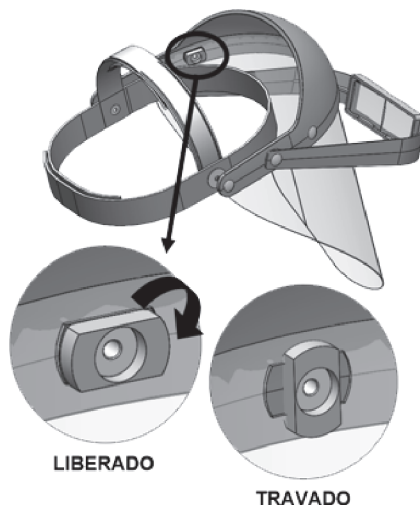

► 5 - PRECAUÇÕES DE SEGURANÇA ◀



- Este produto é de uso pessoal e intransferível evitando assim a possibilidade de contaminação cruzada, oftálmica ou dermatológica.
- Como qualquer outro EPI, o ProFace deve ser somente utilizado por pessoas cientes quanto a suas aplicações, limitações, inspeção, limpeza, manutenção e armazenamento corretos;
- Utilizando a lupa, nunca direcione os olhos contra qualquer fonte de luminosidade intensa (ex: sol, refletores, etc.), com riscos de danos visuais graves ao usuário;
- Não remova as lentes da armação, pois esta ação poderá danificar a armação da lupa;
- Caso ocorra danos nas lentes, na armação ou nas partes móveis da lupa, utilize apenas peças originais Bio-Art adquiridas através da assistência técnica autorizada, desta forma a garantia de qualidade óptica do produto será preservada;
- O uso de lupas deve ser realizado apenas em razão de exigência das características de determinados trabalhos. O uso contínuo e indiscriminado pode provocar habito, desta forma consulte sempre seu oftalmologista para o caso de seu trabalho exigir uso prolongado de algum tipo de lupa. logista para o caso de seu trabalho exigir uso prolongado de algum tipo de lupa.

► 6 - MANUTENÇÃO E LIMPEZA ◀



- A limpeza de rotina do ProFace deve ser feita com lenços de papel ou tecido macio de uso óptico;
- Quando necessário, o ProFace poderá ser lavado exclusivamente com água e detergente comprovadamente neutro, não devendo ser utilizado qualquer outro tipo de produto químico ou esponjas.
- Para a desinfecção utilize álcool 70% em pequena quantidade.









► 7 - CONDIÇÕES ESPECIAIS DE ARMAZENAMENTO ◀

- Quando não utilizado, guarde o ProFace em local seco, isento de poeira, distantes de produtos químicos, longe de fontes de calor excessivo e luz solar e com as lentes protegidas com lenços de papel ou tecido macio de uso óptico;
- Sempre que possível, mantenha o ProFace em sua embalagem original.

► 8 - PROBLEMAS E SOLUÇÕES ◀

PROBLEMA	POSSÍVEL CAUSA	SOLUÇÃO/SUGESTÕES
Movimentos verticais da viseira e ou da armação com instabilidade de equilíbrio.	Rebite frouxo.	Entre em contato com a assistência técnica autorizada.
Armação e/ou testeira quebrada.	Manuseio incorreto. Tentativa ou retirada das lentes da armação.	Entre em contato com a assistência técnica autorizada. Nota: Não retirar a lente da armação em hipótese alguma.
Riscos na viseira e/ou lentes	Limpeza inadequada. Armazenamento Inadequado.	Para evitar riscos na viseira e lentes, utilize para a limpeza lenços de papel ou tecido macio de uso óptico. Quando não utilizado, guarde o ProFace em local seco, isento de poeira, distantes de produtos químicos e com as lentes protegidas com lenços de papel ou tecido macio de uso óptico. Para troca das lentes do ProFace com Lupa entre em contato com a assistência técnica autorizada.
Armação, testeira e/ou cintas amareladas	Ação de raios ultravioletas.	Para a troca da armação, testeira ou da cinta, entre em contato com a assistência técnica autorizada. Nota: Mantenha sempre o ProFace distante de fontes de calor excessivo ou luz solar.

► 9 - SIMBOLOGIA ◀

 Consultar Instruções para Uso	 Código do Lote	 Código do Lote	 Representante Autorizado na Comunidade Europeia	 Data de Fabricação	 Dados do Fabricante	 Atenção	 Dispositivo médico
--	---	---	--	---	--	--	--

► 10 - TERMO DE GARANTIA E ASSISTÊNCIA TÉCNICA ◀

A BIO-ART Equipamentos Odontológicos Ltda., concede garantia de seis meses à partir da data de compra, abrangendo todo e qualquer defeito de fabricação e será prestada mediante a substituição do produto e condicionada aos seguintes requisitos:

- a) Que o produto tenha sido transportado, armazenado e utilizado corretamente de acordo com as instruções fornecidas;
- b) Que a reclamação seja acompanhada da Nota Fiscal de compra e registrada dentro do período de garantia, seguida de um relatório com a descrição do defeito e número de lote de fabricação;

Limitações da garantia:

- Desgaste natural das lentes;
- Defeitos decorrentes do uso ou armazenamento incorreto do produto;
- Transporte inadequado;
- Utilização em desconformidade com as características e finalidades do produto;
- Danos por exposição a condições adversas (umidade, calor intenso, interação química, etc.);
- Limpeza e/ou desinfecção com produtos inadequados.

Para usufruir desta garantia no mercado nacional (Brasil), o consumidor deverá enviar o produto, por seus custos, para o endereço abaixo ou à Assistência Técnica Autorizada Bio-Art mais próxima. Consulte sobre os postos de Assistência Técnica Autorizada em nosso site: www.bioart.com.br.



BIO-ART EQUIPAMENTOS ODONTOLÓGICOS LTDA.

Rua Teotônio Vilela, 120 - Jardim Tangará - CEP 13568-000 - São Carlos - SP - Brasil
Tel. +55 (16) 3371-6502 - assistenciaticnica@bioart.com.br
CNPJ 58.538.372/0001-56 - Insc. Estadual 637.034.447.113

Para demais países, a garantia é fornecida exclusivamente pelo distribuidor autorizado (importador legal).

► 11 - REPRESENTANTE AUTORIZADO NA EUROPA ◀



Obelis s.a.

Boulevard Général Wahis 53 - 1030 Brussels, BELGIUM
Tel: +(32) 2.732.59.54 - Fax: +(32) 2.732.60.03
E-mail: mail@obelis.net

As informações contidas neste manual estão sujeitas às mudanças que poderão ser realizadas sem prévio aviso.

► 12 - ASSISTÊNCIA TÉCNICA AUTORIZADA ◀

Para sua segurança, a assistência técnica deste produto deverá ser executada por pessoas/empresas autorizadas. Consulte sobre postos de Assistência Técnica Autorizada em nosso site: www.bioart.com.br



BIO-ART EQUIPAMENTOS ODONTOLÓGICOS LTDA.

📍 Rua Teotônio Vilela, 120 - Jardim
Tangará - CEP 13568-000
São Carlos - SP - Brasil

☎ (16) 3371-6502
🌐 www.bioart.com.br
📷 [bioart_solucoes_inteligentes](https://www.instagram.com/bioart_solucoes_inteligentes)