

CATÁLOGO DE PRODUTOS

a melhor  
versão do  
**Sorriso**

 **MORELLI**

[morelli.com.br](http://morelli.com.br)



45

**ANOS**

*A Ortodontia*  
**TEM NOSSO NOME.**

# Governança e continuidade corporativa

PARA UM FUTURO  
SÓLIDO E CONFIÁVEL

A Morelli demonstra solidez e confiança ao longo de mais de quatro décadas de crescimento, focando em visão de longo prazo.

Em 2020, iniciou um processo de sucessão empresarial sob a liderança visionária de seu fundador, Sr. Oraci Morelli. Esse processo incluiu estudos profundos sobre os desafios e oportunidades da sucessão, com consultoria especializada em gestão sucessória. Foram implementados processos de Governança Corporativa e Reestruturação Societária, incluindo a criação de um Conselho Consultivo experiente para orientar decisões.

Em 2023, a empresa estabeleceu o Protocolo Familiar e o Acordo de Sócios, passos importantes para garantir uma transição suave e planejada, assegurando que o legado do fundador perdure pelas próximas gerações.

Na Morelli, excelência e continuidade são pilares inegociáveis, e o compromisso com clientes e parceiros muito claro: **o futuro é preparado com cuidado e dedicação, e a empresa está pronta para enfrentá-lo e moldá-lo em favor da odontologia.**

Assim é a Morelli:  
Dedicação contínua, para sempre ser **Morelli.**

# Guia rápido de Kits Morelli

Prescrição

ROTH

EDGEWISE

M.B.T.

CAPELOZZA

RICKETTS

Modelo	Gancho nos caninos	Gancho nos caninos e premolares	Ângulo canino superior	1 CASO (20 peças / pieces)		10 CASOS (200 peças / pieces)		100 CASOS (2000 peças / pieces)		Página
				22	18	22	18	22	18	
Autoligado SLI	✓	✓	9°	10.14.900						11
Autoligado SLP	✓	✓	9°	10.13.900						11
Autoligado SLH	✓	✓	9°	10.23.900						11
Ceramic SLI	✓	✓	9°	10.12.900						9
Ceramic SLP	✓	✓	9°	10.16.900						9
Ceramic SLH	✓	✓	9°	10.26.912						9
Polysafira	✓	✓	9°	10.24.900						15
Ceramic	✓	✓	9°	10.11.900						15
Max	✓	✓	9°	10.15.903	10.15.902	10.15.933	10.15.932	10.15.923	10.15.922	20
Max	✓	✓	13°	10.15.905	10.15.904	10.15.935	10.15.934	10.15.925	10.15.924	20
Max (Bidimensional)	✓	✓	9°	10.15.930						20
Nano	✓	✓	9°	10.15.906						23
Light			13°	10.10.907	10.10.906					24
Light			9°	10.10.915						23
Light	✓		13°	10.10.961	10.10.960					24
Light	✓		9°	10.10.963						24
Light	✓	✓	13°	10.10.979	10.10.978	10.10.996				25
Light	✓	✓	9°	10.10.981		10.10.997				25
Light (Biofuncional)	✓	✓	13°	10.10.920						25
Standard			13°	10.10.901	10.10.900					27
Standard			9°	10.10.911						27
Standard	✓		13°	10.10.951	10.10.950					28
Standard	✓		9°	10.10.953						27
Standard	✓	✓	13°	10.10.969						28
Standard	✓	✓	9°	10.10.971						28
Composite	✓	✓	13°	10.17.901		10.17.932				15
Ceramic	✓	✓		10.18.901						16
Slim Max				10.65.905	10.65.904	10.65.935	10.65.934			22
Slim Max	✓			10.65.907	10.65.906	10.65.937	10.65.936			23
Slim	✓			10.65.901	10.65.900					30
Slim				10.65.903	10.65.902					30
Standard				10.30.901	10.30.900					
Autoligado SLI	✓	✓		10.27.900						12
Autoligado SLP	✓	✓		10.28.900						12
Autoligado SLH	✓	✓		10.23.935						12
Ceramic	✓	✓		10.32.900						16
Polysafira	✓	✓		10.33.900						16
Max		✓		10.35.906		10.35.936				22
Max	✓	✓		10.35.905		10.35.935				22
Light				10.35.904						26
Light	✓	✓		10.35.903						26
Light (Bidimensional)	✓				10.35.924					26
Standard				10.35.901						29
Standard	✓			10.35.902						29
Max Padrão I	✓	✓		10.19.904		10.19.934				21
Max Padrão II	✓	✓		10.19.905		10.19.935				21
Max Padrão III	✓	✓		10.19.906		10.19.936				21
Actual	✓	✓			10.25.901					31
Actual Especial	✓	✓			10.25.900					31
Slim	✓	✓			10.25.905					31

# Índice

ENCONTRE A COR DA  
CATEGORIA NAS BORDAS  
DAS PÁGINAS

BRÁQUETES AUTOLIGADOS	07
BRÁQUETES ESTÉTICOS	13
BRÁQUETES METÁLICOS	17
TUBOS	33
ADESIVOS	41
ACESSÓRIOS	45
SOLUÇÕES ESTÉTICAS	57
ANCORAGEM ABSOLUTA	61
BANDAS	67
ARCOS	73
FIOS	81
ELÁSTICOS	85
ORTOPEDIA FUNCIONAL	93
CASQUETES E TRACIONADORES	101
INSTRUMENTOS	105
HIGIENE BUCAL	117
COMPARTIMENTOS	121

# GUIA DE ESPECIFICAÇÕES ORTODÔNTICAS

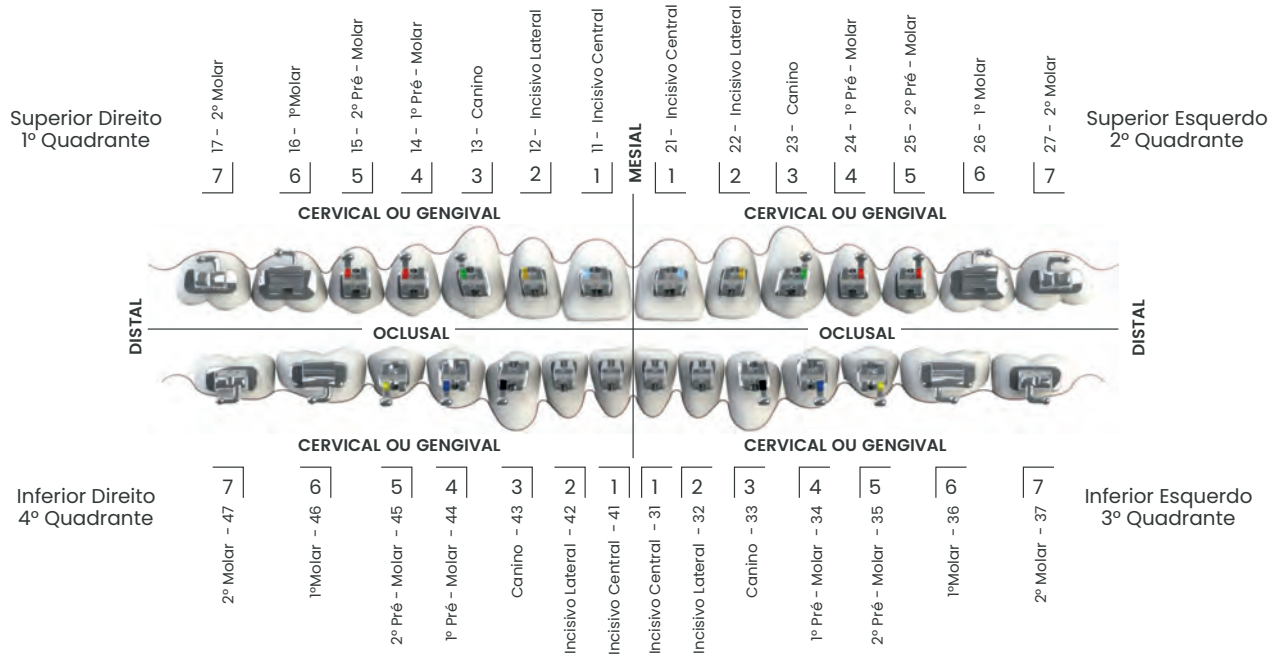

## TORQUE

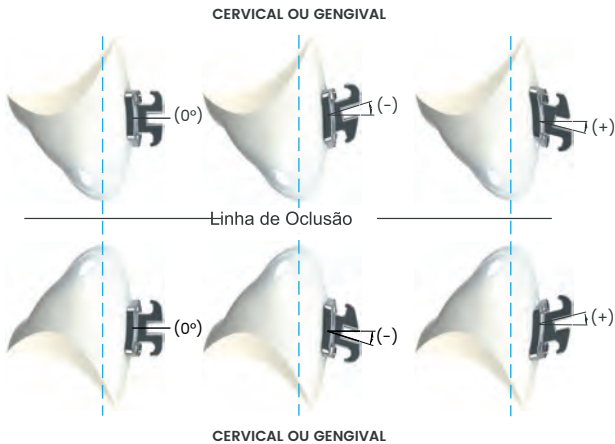

## SLOT

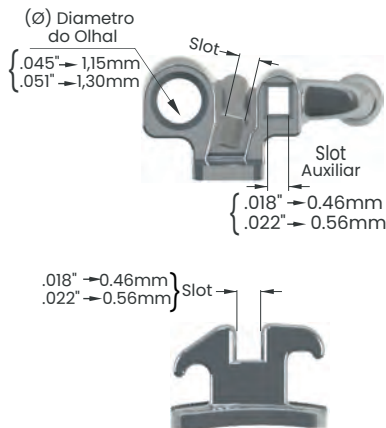

## ÂNGULO

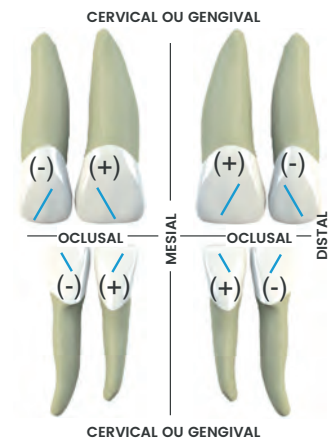

## IN / OUT (IN-SET / OFF-SET)

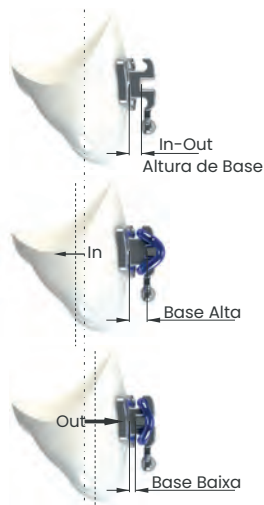

## COMPRIMENTO



## CURVATURA DA BASE

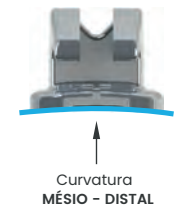

## ARCADA DENTÁRIA

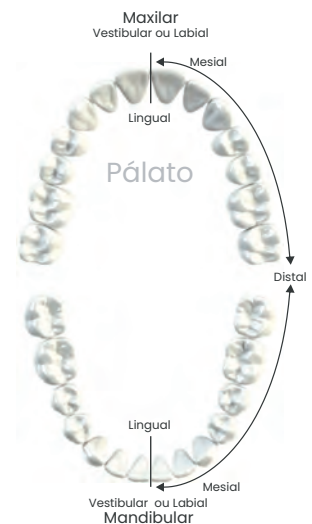

# Bráquetes Autoligados

*Self-ligating Brackets*

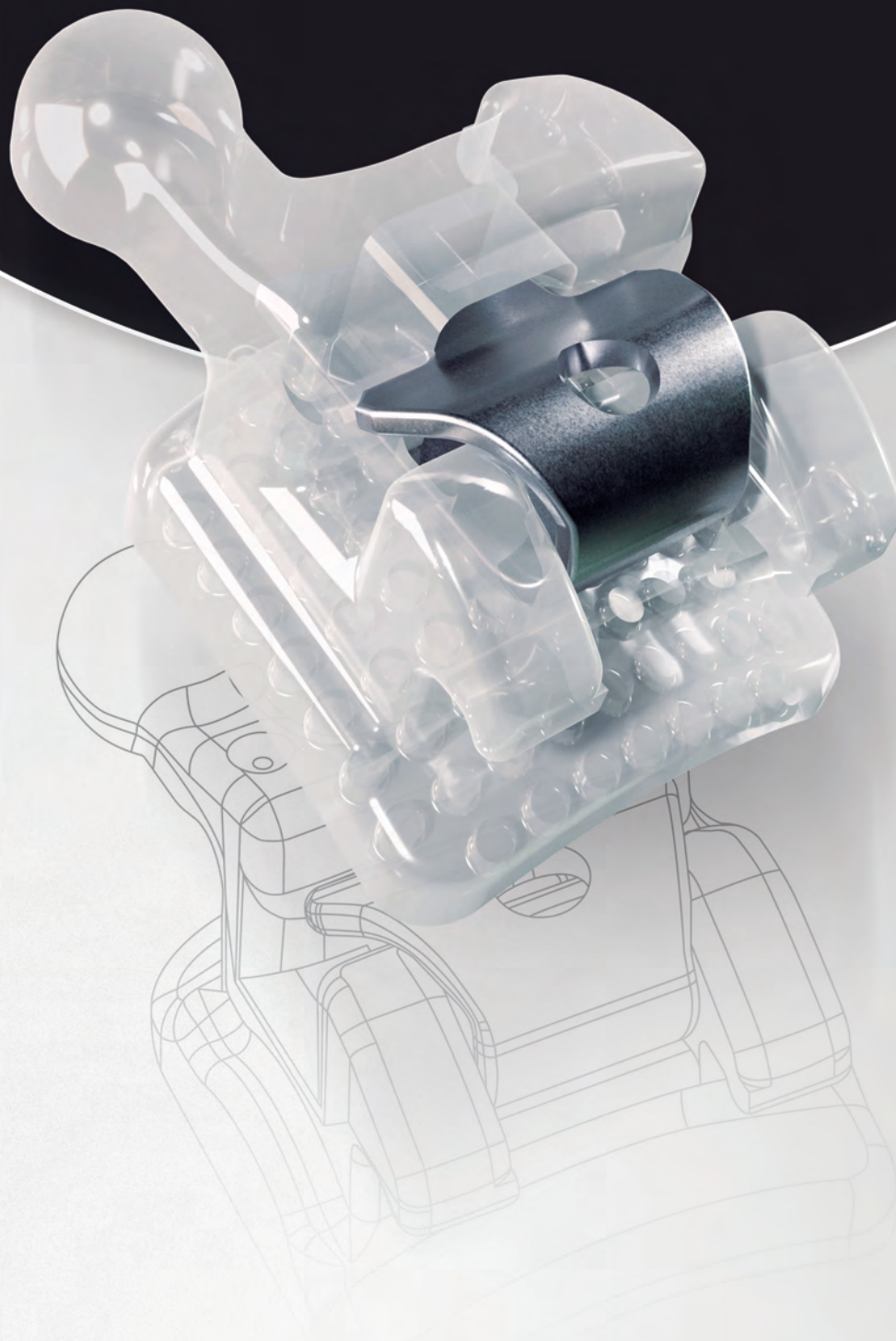

# Autoligados Ceramic

A praticidade da técnica autoligável aliada à elegância da pura cerâmica de alumina

## CLIP DE NITINOL

A liga de níquel titânio possui memória elástica, sendo capaz de resistir a deformações mecânicas durante todo o tratamento. Devido à memória geométrica do material, o Clip sempre tenderá retornar à sua posição original, garantindo melhor leitura de torque.

Complementando a estética da peça, o **acabamento fosco** não descasca e permanece inalterado até o final do tratamento, por não se tratar de uma cobertura.

## ESTÉTICA SUPERIOR

Injetados em pura cerâmica de alumina, as propriedades de translucência dos bráquetes garantem uma estética superior e melhor adaptação às tonalidades dos dentes.

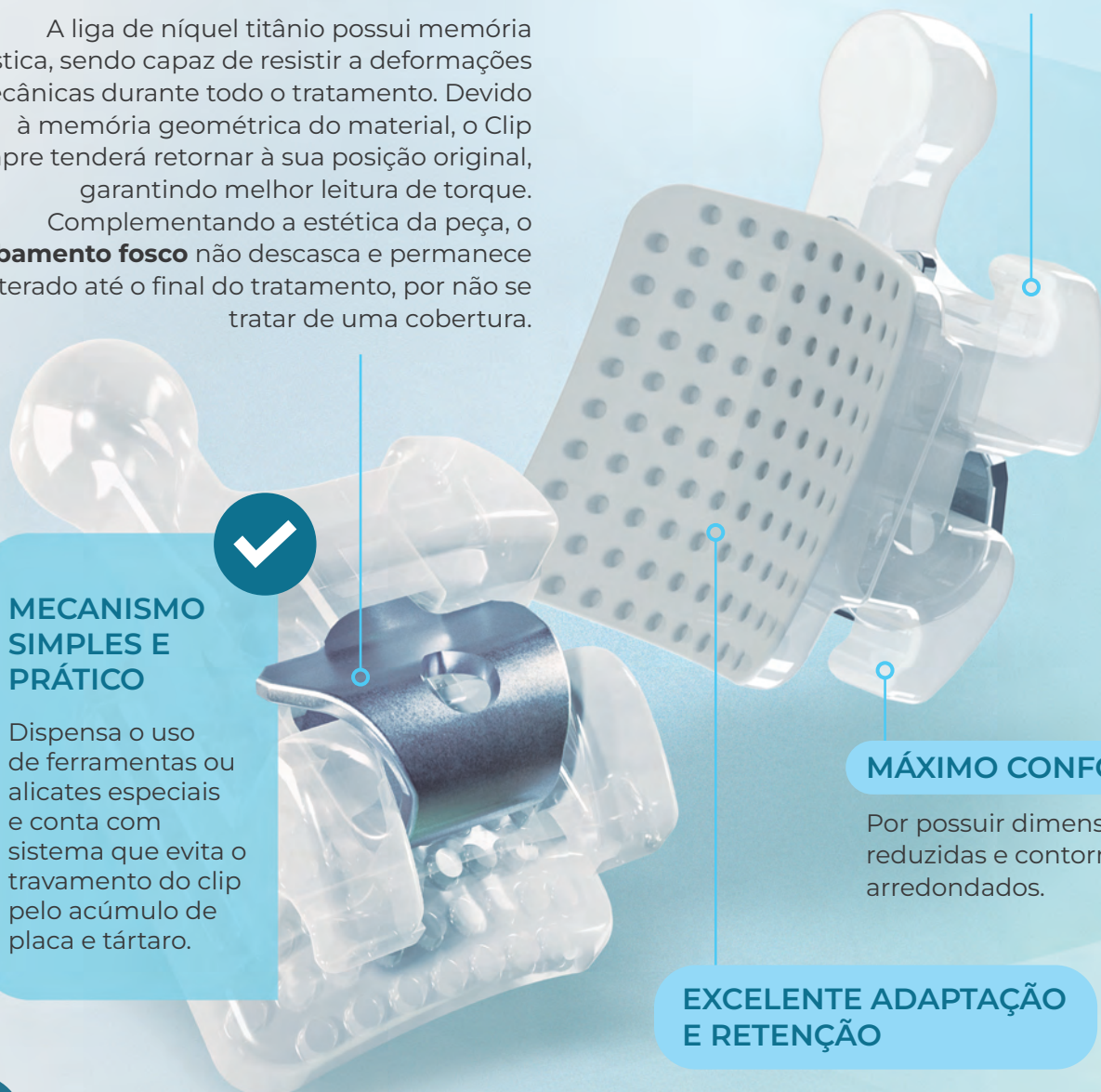

## MECANISMO SIMPLES E PRÁTICO

Dispensa o uso de ferramentas ou alicates especiais e conta com sistema que evita o travamento do clip pelo acúmulo de placa e tártaro.

## MÁXIMO CONFORTO

Por possuir dimensões reduzidas e contornos arredondados.

## EXCELENTE ADAPTAÇÃO E RETENÇÃO

Com geometria otimizada, a base possui curvaturas méso-distal e cérvico-oclusal, que garantem melhor adaptação ao dente.

A base é bijateada e silanizada, garantindo uma excelente retenção, tanto mecânica quanto química.



Assista ao vídeo de apresentação do Ceramic SLI



**Morelli Ceramic SLI Prescrição Roth com ganchos nos caninos (9°) e pré molares**

3.3mm	3.3mm	3.3mm	2.9mm	3.6mm	3.6mm	2.9mm	3.3mm	3.3mm	3.3mm	Comprimento (Length)
-7°	-7°	-2°	+8°	+12°	+12°	+8°	-2°	-7°	-7°	Torque (Torque)
0°	0°	+9°	+9°	+5°	+5°	+9°	+9°	0°	0°	Ângulo (Angle)
10.12.007	10.12.007	10.12.005	10.12.003	10.12.001	10.12.002	10.12.004	10.12.006	10.12.008	10.12.008	Reposição .022" (2 UN)*

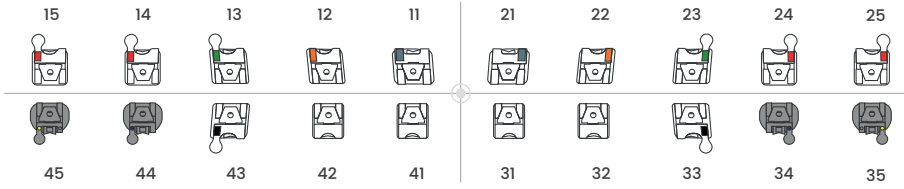

3.0mm	3.0mm	3.3mm	2.7mm	2.7mm	2.7mm	2.7mm	3.3mm	3.0mm	3.0mm	Comprimento (Length)
-22°	-17°	-11°	0°	0°	0°	0°	-11°	-17°	-22°	Torque (Torque)
0°	0°	+7°	0°	0°	0°	0°	+7°	0°	0°	Ângulo (Angle)
10.14.014	10.14.012	10.12.011	10.12.009	10.12.009	10.12.009	10.12.009	10.12.010	10.14.013	10.14.015	Reposição .022" (2 UN)*

*Ceramic*  
**SLI**  
Self Ligating Interactive



1 CASO • KIT 20 PEÇAS  
SLOT22 REF 10.12.900

**Morelli Ceramic SLP Prescrição Roth com ganchos nos caninos (9°) e pré molares**

3.3mm	3.3mm	3.3mm	2.9mm	3.6mm	3.6mm	2.9mm	3.3mm	3.3mm	3.3mm	Comprimento (Length)
-7°	-7°	-2°	+8°	+12°	+12°	+8°	-2°	-7°	-7°	Torque (Torque)
0°	0°	+9°	+9°	+5°	+5°	+9°	+9°	0°	0°	Ângulo (Angle)
10.16.007	10.16.007	10.16.005	10.16.003	10.16.001	10.16.002	10.16.004	10.16.006	10.16.008	10.16.008	Reposição .022" (2 UN)*

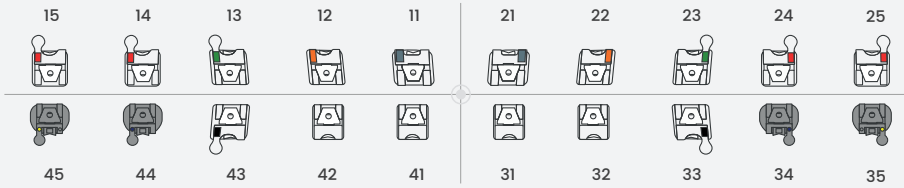

3.0mm	3.0mm	3.3mm	2.7mm	2.7mm	2.7mm	2.7mm	3.3mm	3.0mm	3.0mm	Comprimento (Length)
-22°	-17°	-11°	0°	0°	0°	0°	-11°	-17°	-22°	Torque (Torque)
0°	0°	+7°	0°	0°	0°	0°	+7°	0°	0°	Ângulo (Angle)
10.13.014	10.13.012	10.16.011	10.16.009	10.16.009	10.16.009	10.16.009	10.16.010	10.13.013	10.13.015	Reposição .022" (2 UN)*

*Ceramic*  
**SLP**  
Self Ligating Passive



1 CASO • KIT 20 PEÇAS  
SLOT22 REF 10.16.900

**Morelli Ceramic SLH Prescrição Roth com ganchos nos caninos (9°) e pré molares**

SLP			SLI				SLP			
3.3mm	3.3mm	3.3mm	2.9mm	3.6mm	3.6mm	2.9mm	3.3mm	3.3mm	3.3mm	Comprimento (Length)
-7°	-7°	-2°	+8°	+12°	+12°	+8°	-2°	-7°	-7°	Torque (Torque)
0°	0°	+9°	+9°	+5°	+5°	+9°	+9°	0°	0°	Ângulo (Angle)
10.16.007	10.16.007	10.16.005	10.12.003	10.12.001	10.12.002	10.12.004	10.16.006	10.16.008	10.16.008	Reposição .022" (2 UN)*

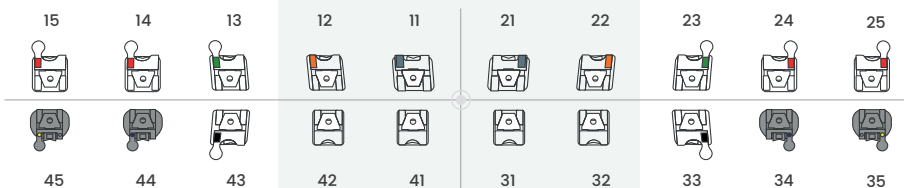

SLP			SLI				SLP			
3.0mm	3.0mm	3.3mm	2.7mm	2.7mm	2.7mm	2.7mm	3.3mm	3.0mm	3.0mm	Comprimento (Length)
-22°	-17°	-11°	0°	0°	0°	0°	-11°	-17°	-22°	Torque (Torque)
0°	0°	+7°	0°	0°	0°	0°	+7°	0°	0°	Ângulo (Angle)
10.13.014	10.13.012	10.16.011	10.12.009	10.12.009	10.12.009	10.12.009	10.16.010	10.13.013	10.13.015	Reposição .022" (2 UN)*

*Ceramic*  
**SLH**  
Self Ligating Hybrid



1 CASO • KIT 20 PEÇAS  
SLOT22 REF 10.26.912

Peças 4 e 5 inferiores metálicas para melhor resistência aos esforços de mastigação.  
Reposição com 2 unidades são para peças cerâmicas e 5 unidades para as peças metálicas.

A linha de **Autoligados Morelli** foi especialmente desenvolvida para oferecer uma excelente mecânica de deslize, com conforto ao paciente e praticidade ao ortodontista.

Assista ao vídeo do teste do clip



#### DESIGN ARREDONDADO

#### SLOT OTIMIZADO

Slot com alívio de curvatura e extremidades arredondadas: redução dos efeitos de binding e notching. Essas características garantem uma excelente mecânica de deslize.



#### CLIP DE NITINOL

A liga de níquel titânio possui memória elástica, sendo capaz de resistir a deformações mecânicas durante todo o tratamento.

#### SISTEMA ANTI-TRAVA

Projetado especialmente para evitar o travamento do Clip pelo acúmulo de placa e tártaro.

#### RESISTÊNCIA SUPERIOR

Injetado pela mais moderna tecnologia MIM (Metal Injection Molding), seu corpo único possui alta precisão e resistência.





#### EXCELENTE ADAPTAÇÃO E RETENÇÃO MECÂNICA

Com geometria otimizada e tratamento de superfície, é a base mais eficaz do mercado de bráquetes metálicos, pois conta com:

- Curvaturas méso-distal e cérvico-oclusal, garantindo **melhor adaptação**;
- Micro pinos que **maximizam a área de adesão** e a ancoragem do adesivo;
- Bandas de contenção que **facilitam a remoção do excedente** marginal;
- Jateamento para **acréscimo de rugosidade**.

# LÍDER NA CATEGORIA

**Morelli SLI Prescrição Roth (Autoligado Interativo) com ganchos nos caninos (9°) e pré molares**

3.0mm	3.0mm	3.0mm	2.9mm	2.9mm	2.9mm	2.9mm	3.0mm	3.0mm	3.0mm	 Comprimento (Length)  Torque (Torque) Ângulo  (Angle)  Reposição .022" (05 UN)
-7°	-7°	-2°	+8°	+12°	+12°	+8°	-2°	-7°	-7°	
0°	0°	+9°	+9°	+5°	+5°	+9°	+9°	0°	0°	
10.14.007	10.14.007	10.14.005	10.14.003	10.14.001	10.14.002	10.14.004	10.14.006	10.14.008	10.14.008	

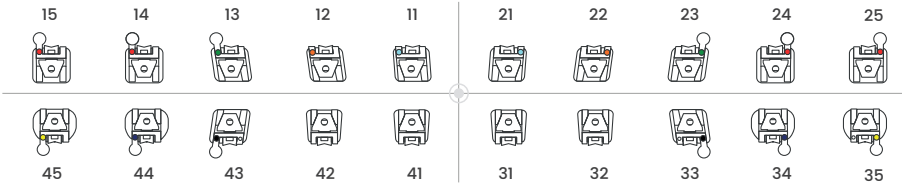





**SLI**  
Self Ligating Interactive







1 CASO • KIT 20 PEÇAS

SLOT22 REF 10.14.900

3.0mm	3.0mm	3.0mm	2.7mm	2.7mm	2.7mm	2.7mm	3.0mm	3.0mm	3.0mm	 Comprimento (Length)  Torque (Torque) Ângulo  (Angle)  Reposição .022" (05 UN)
-22°	-17°	-11°	0°	0°	0°	0°	-11°	-17°	-22°	
0°	0°	+7°	0°	0°	0°	0°	+7°	0°	0°	
10.14.014	10.14.012	10.14.010	10.14.009	10.14.009	10.14.009	10.14.009	10.14.011	10.14.013	10.14.015	

**Morelli SLP Prescrição Roth (Autoligado passivo) com ganchos nos caninos (9°) e pré molares**

3.0mm	3.0mm	3.0mm	2.9mm	2.9mm	2.9mm	2.9mm	3.0mm	3.0mm	3.0mm	 Comprimento (Length)  Torque (Torque) Ângulo  (Angle)  Reposição .022" (05 UN)
-7°	-7°	-2°	+8°	+12°	+12°	+8°	-2°	-7°	-7°	
0°	0°	+9°	+9°	+5°	+5°	+9°	+9°	0°	0°	
10.13.007	10.13.007	10.13.005	10.13.003	10.13.001	10.13.002	10.13.004	10.13.006	10.13.008	10.13.008	

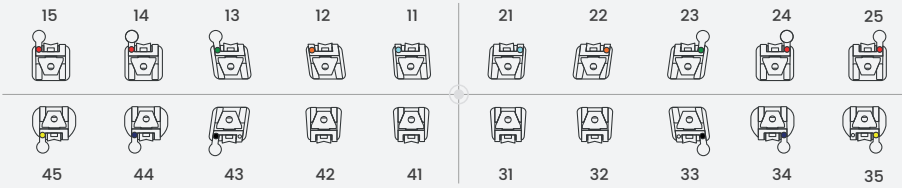





**SLP**  
Self Ligating Passive







1 CASO • KIT 20 PEÇAS

SLOT22 REF 10.13.900

3.0mm	3.0mm	3.0mm	2.7mm	2.7mm	2.7mm	2.7mm	3.0mm	3.0mm	3.0mm	 Comprimento (Length)  Torque (Torque) Ângulo  (Angle)  Reposição .022" (05 UN)
-22°	-17°	-11°	0°	0°	0°	0°	-11°	-17°	-22°	
0°	0°	+7°	0°	0°	0°	0°	+7°	0°	0°	
10.13.014	10.13.012	10.13.010	10.13.009	10.13.009	10.13.009	10.13.009	10.13.011	10.13.013	10.13.015	

**Morelli SLH Prescrição Roth (Autoligado Híbrido) com ganchos nos caninos (9°) e pré molares**

SLP			SLI				SLP			 Comprimento (Length)  Torque (Torque) Ângulo  (Angle)  Reposição .022" (05 UN)
3.0mm	3.0mm	3.0mm	2.9mm	2.9mm	2.9mm	2.9mm	3.0mm	3.0mm	3.0mm	
-7°	-7°	-2°	+8°	+12°	+12°	+8°	-2°	-7°	-7°	
0°	0°	+9°	+9°	+5°	+5°	+9°	+9°	0°	0°	
10.13.007	10.13.007	10.13.005	10.14.003	10.14.001	10.14.002	10.14.004	10.13.006	10.13.008	10.13.008	

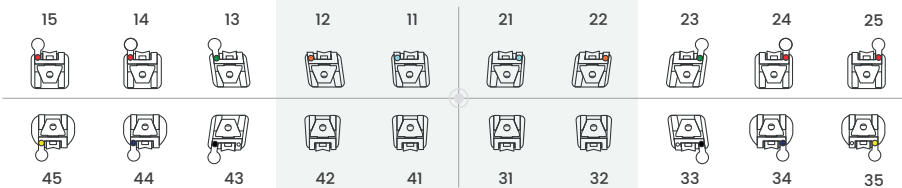





**SLH**  
Self Ligating Hybrid



1 CASO • KIT 20 PEÇAS

SLOT22 REF 10.23.900

SLP			SLI				SLP			 Comprimento (Length)  Torque (Torque) Ângulo  (Angle)  Reposição .022" (05 UN)
3.0mm	3.0mm	3.0mm	2.7mm	2.7mm	2.7mm	2.7mm	3.0mm	3.0mm	3.0mm	
-22°	-17°	-11°	0°	0°	0°	0°	-11°	-17°	-22°	
0°	0°	+7°	0°	0°	0°	0°	+7°	0°	0°	
10.13.014	10.13.012	10.13.010	10.14.009	10.14.009	10.14.009	10.14.009	10.13.011	10.13.013	10.13.015	

SLP

SLI

SLP

Prescrição / Prescription **M.B.T.**

**Morelli SLI Prescrição M.B.T. (Autoligado Interativo) com ganchos nos caninos e pré molares**

**SLI**  
Self Ligating Interactive



Comprimento (Length)	3.0mm	3.0mm	3.0mm	2.9mm	2.9mm	2.9mm	2.9mm	3.0mm	3.0mm	3.0mm
Torque (Torque)	-7°	-7°	0°	+10°	+17°	+17°	+10°	0°	-7°	-7°
Ângulo (Angle)	0°	0°	+8°	+8°	+4°	+4°	+8°	+8°	0°	0°
Reposição .022" (5 UN)	10.27.007	10.27.007	10.27.005	10.27.003	10.27.001	10.27.002	10.27.004	10.27.006	10.27.008	10.27.008

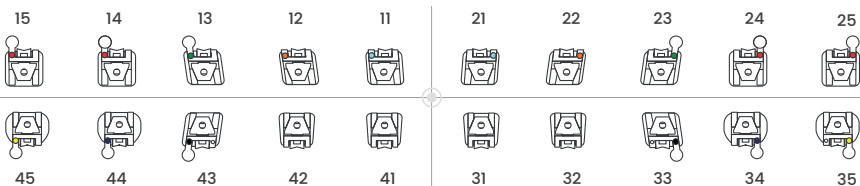

1 CASO • KIT 20 PEÇAS

SLOT22 REF 10.27.900

Comprimento (Length)	3.0mm	3.0mm	3.0mm	2.7mm	2.7mm	2.7mm	2.7mm	3.0mm	3.0mm	3.0mm
Torque (Torque)	-17°	-12°	0°	-6°	-6°	-6°	-6°	0°	-12°	-17°
Ângulo (Angle)	+2°	+2°	+3°	0°	0°	0°	0°	+3°	+2°	+2°
Reposição .022" (5 UN)	10.27.014	10.27.012	10.27.010	10.27.009	10.27.009	10.27.009	10.27.009	10.27.011	10.27.013	10.27.015

**Morelli SLP Prescrição M.B.T. (Autoligado passivo) com ganchos nos caninos e pré molares**

**SLP**  
Self Ligating Passive



Comprimento (Length)	3.0mm	3.0mm	3.0mm	2.9mm	2.9mm	2.9mm	2.9mm	3.0mm	3.0mm	3.0mm
Torque (Torque)	-7°	-7°	0°	+10°	+17°	+17°	+10°	0°	-7°	-7°
Ângulo (Angle)	0°	0°	+8°	+8°	+4°	+4°	+8°	+8°	0°	0°
Reposição .022" (5 UN)	10.28.007	10.28.007	10.28.005	10.28.003	10.28.001	10.28.002	10.28.004	10.28.006	10.28.008	10.28.008

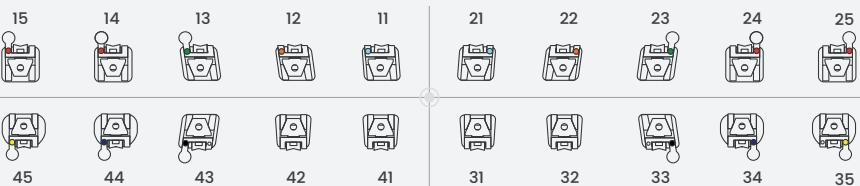

1 CASO • KIT 20 PEÇAS

SLOT22 REF 10.28.900

Comprimento (Length)	3.0mm	3.0mm	3.0mm	2.7mm	2.7mm	2.7mm	2.7mm	3.0mm	3.0mm	3.0mm
Torque (Torque)	-17°	-12°	0°	-6°	-6°	-6°	-6°	0°	-12°	-17°
Ângulo (Angle)	+2°	+2°	+3°	0°	0°	0°	0°	+3°	+2°	+2°
Reposição .022" (5 UN)	10.28.014	10.28.012	10.28.010	10.28.009	10.28.009	10.28.009	10.28.009	10.28.011	10.28.013	10.28.015

**Morelli SLH Prescrição M.B.T. (Autoligado Híbrido) com ganchos nos caninos e pré molares**

**SLH**  
Self Ligating Hybrid



	<b>SLP</b>			<b>SLI</b>				<b>SLP</b>		
Comprimento (Length)	3.0mm	3.0mm	3.0mm	2.9mm	2.9mm	2.9mm	2.9mm	3.0mm	3.0mm	3.0mm
Torque (Torque)	-7°	-7°	0°	+10°	+17°	+17°	+10°	0°	-7°	-7°
Ângulo (Angle)	0°	0°	+8°	+8°	+4°	+4°	+8°	+8°	0°	0°
Reposição .022" (5 UN)	10.28.007	10.28.007	10.28.005	10.27.003	10.27.001	10.27.002	10.27.004	10.28.006	10.28.008	10.28.008

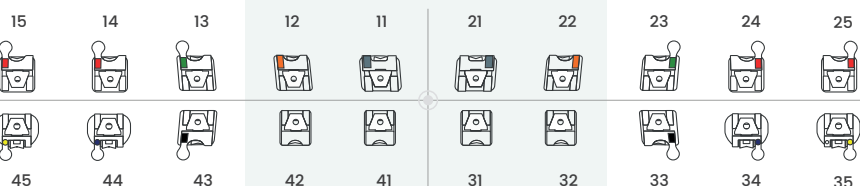

1 CASO • KIT 20 PEÇAS

SLOT22 REF 10.23.935

Comprimento (Length)	3.0mm	3.0mm	3.0mm	2.7mm	2.7mm	2.7mm	2.7mm	3.0mm	3.0mm	3.0mm
Torque (Torque)	-17°	-12°	0°	-6°	-6°	-6°	-6°	0°	-12°	-17°
Ângulo (Angle)	+2°	+2°	+3°	0°	0°	0°	0°	+3°	+2°	2°
Reposição .022" (5 UN)	10.28.014	10.28.012	10.28.010	10.27.009	10.27.009	10.27.009	10.27.009	10.28.011	10.28.013	10.28.015

**SLP**

**SLI**

**SLP**

# Bráquetes Estéticos

*Aesthetic Brackets*

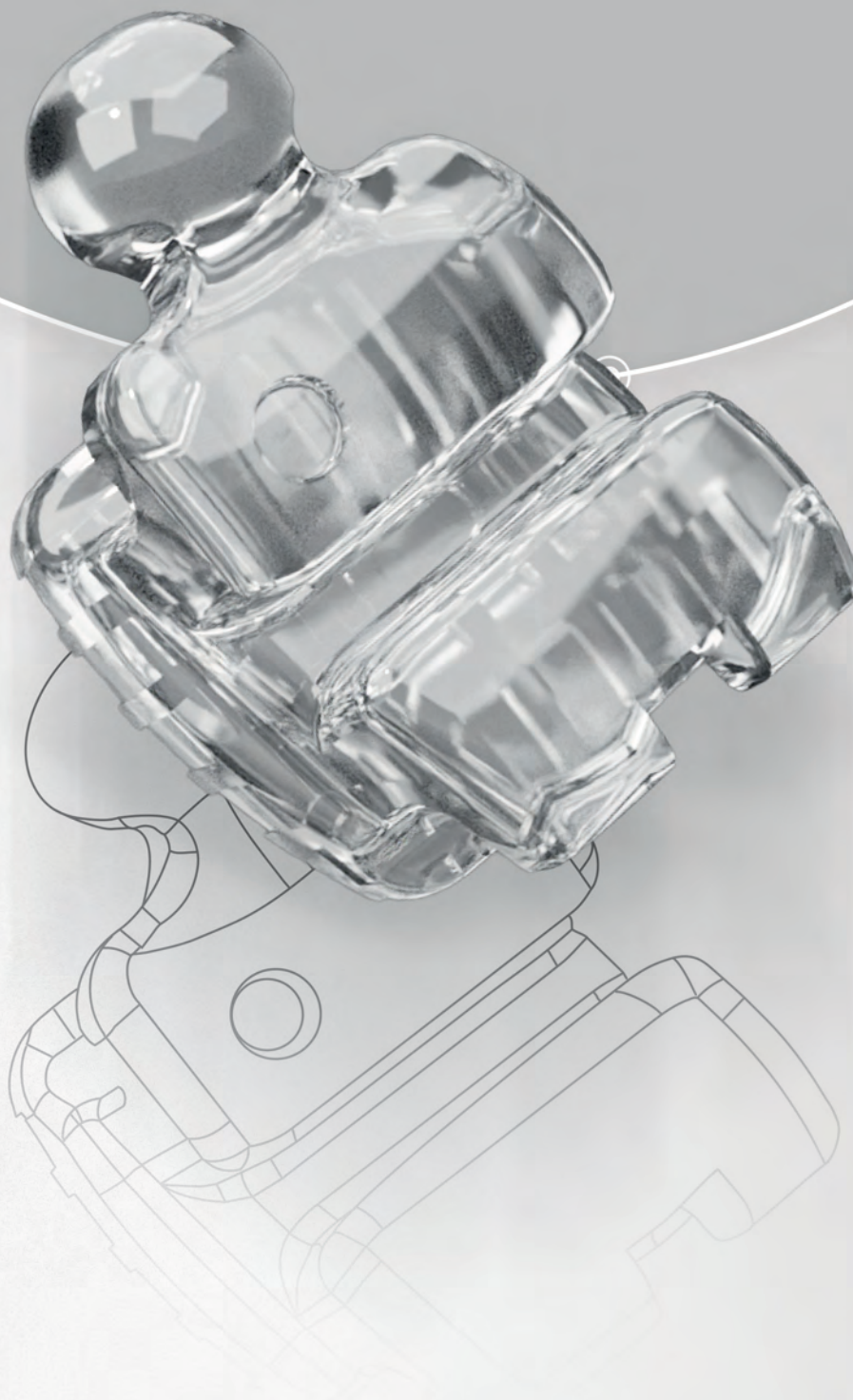

[morelli.com.br](http://morelli.com.br)

[@ morelliortodontia](#)

[f morelli.ortodontia](#)

[dentalmorelli](#)





ROTH

M.B.T.

## PolySafira

- Gancho central redondo
- Máximo polimento
- Excelente retenção mecânica
- Safira policristalina
- Contornos arredondados
- Pura estética
- Posições bilaterais

## Mais do que pura estética

### Ceramic

- Policristalino, translúcido e altamente estético
- Conforto do perfil arredondado e polido
- Alto deslize nas extremidades do slot
- Ganchos centralizados em formato de esfera
- Mais conforto para o paciente e menos código de reposição
- Aplicação do mesmo bráquete em posições bilaterais



ROTH

M.B.T.

EDGEWISE

**Morelli Polysafira Prescrição Roth com ganchos nos caninos (9°) e pré molares**

3.2mm	3.2mm	3.2mm	2.9mm	3.6mm	3.6mm	2.9mm	3.2mm	3.2mm	3.2mm	Comprimento (Length)
-7°	-7°	-2°	+8°	+12°	+12°	+8°	-2°	-7°	-7°	Torque (Torque)
0°	0°	+9°	+9°	+5°	+5°	+9°	+9°	0°	0°	Ângulo (Angle)
10.24.007	10.24.007	10.24.005	10.24.003	10.24.001	10.24.002	10.24.004	10.24.006	10.24.007	10.24.007	Reposição .022" (2 UN)*

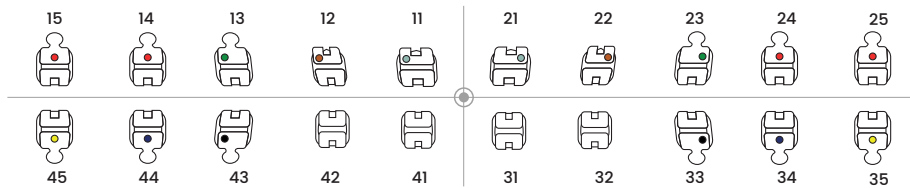

3.2mm	3.2mm	3.2mm	2.9mm	2.9mm	2.9mm	2.9mm	3.2mm	3.2mm	3.2mm	Comprimento (Length)
-22°	-17°	-11°	0°	0°	0°	0°	-11°	-17°	-22°	Torque (Torque)
0°	0°	+7°	0°	0°	0°	0°	+7°	0°	0°	Ângulo (Angle)
10.24.012	10.24.011	10.24.010	10.24.008	10.24.008	10.24.008	10.24.008	10.24.009	10.24.011	10.24.012	Reposição .022" (2 UN)*



1 CASO • KIT 20 PEÇAS

SLOT22 REF 10.24.900



Dica de remoção para bráquetes cerâmicos



**Morelli Ceramic Prescrição Roth com ganchos nos caninos (9°) e pré molares**

3.2mm	3.2mm	3.2mm	2.9mm	3.6mm	3.6mm	2.9mm	3.2mm	3.2mm	3.2mm	Comprimento (Length)
-7°	-7°	-2°	+8°	+12°	+12°	+8°	-2°	-7°	-7°	Torque (Torque)
0°	0°	+9°	+9°	+5°	+5°	+9°	+9°	0°	0°	Ângulo (Angle)
10.11.007	10.11.007	10.11.005	10.11.003	10.11.001	10.11.002	10.11.004	10.11.006	10.11.007	10.11.007	Reposição .022" (5 UN)*

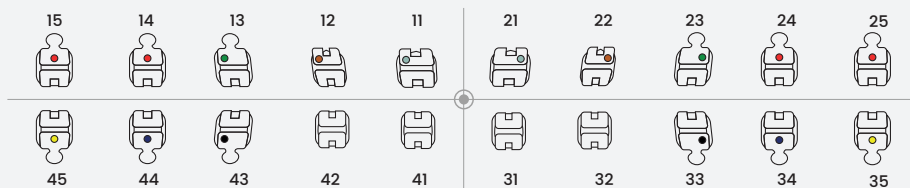

3.2mm	3.2mm	3.2mm	2.9mm	2.9mm	2.9mm	2.9mm	3.2mm	3.2mm	3.2mm	Comprimento (Length)
-22°	-17°	-11°	0°	0°	0°	0°	-11°	-17°	-22°	Torque (Torque)
0°	0°	+7°	0°	0°	0°	0°	+7°	0°	0°	Ângulo (Angle)
10.11.012	10.11.011	10.11.009	10.11.008	10.11.008	10.11.008	10.11.008	10.11.010	10.11.011	10.11.012	Reposição .022" (5 UN)*

*Ceramic*



1 CASO • KIT 20 PEÇAS

SLOT22 REF 10.11.900



Teste de resistência das nossas peças cerâmicas



**Morelli Composite Prescrição Roth com ganchos nos caninos (13°) e pré molares**

3.2mm	3.2mm	3.2mm	2.9mm	3.9mm	3.9mm	2.9mm	3.2mm	3.2mm	3.2mm	Comprimento (Length)
-7°	-7°	-2°	+8°	+12°	+12°	+8°	-2°	-7°	-7°	Torque (Torque)
0°	0°	+13°	+9°	+5°	+5°	+9°	+13°	0°	0°	Ângulo (Angle)
10.17.007	10.17.007	10.17.005	10.17.003	10.17.001	10.17.002	10.17.004	10.17.006	10.17.008	10.17.008	Reposição .022" (10 UN)*

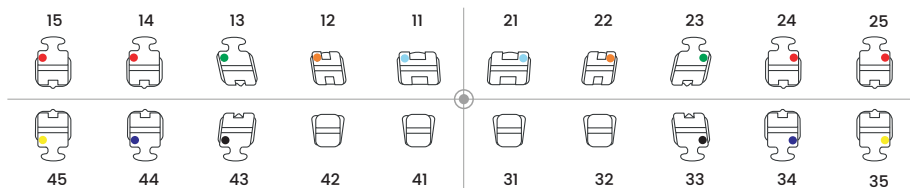

3.2mm	3.2mm	3.2mm	2.9mm	2.9mm	2.9mm	2.9mm	3.2mm	3.2mm	3.2mm	Comprimento (Length)
-22°	-17°	-11°	0°	0°	0°	0°	-11°	-17°	-22°	Torque (Torque)
0°	0°	+7°	0°	0°	0°	0°	+7°	0°	0°	Ângulo (Angle)
10.17.014	10.17.012	10.17.010	10.17.009	10.17.009	10.17.009	10.17.009	10.17.011	10.17.013	10.17.015	Reposição .022" (10 UN)*

*Composite*



1 CASO • KIT 20 PEÇAS

SLOT22 REF 10.17.901

10 CASOS • KIT 200 PEÇAS

SLOT22 REF 10.17.932

DICA: Conheça a Sequência de Arcos para Bráquetes Estéticos na pág. 71



Prescrição / Prescription **M.B.T.**

**Morelli PolySafira Prescrição M.B.T. com ganchos nos caninos e pré molares**

poly *Safira*



1 CASO • KIT 20 PEÇAS

SLOT22 REF 10.33.900

Comprimento (Length)	3.2mm	3.2mm	3.2mm	2.9mm	3.6mm	3.6mm	2.9mm	3.2mm	3.2mm	3.2mm
Torque (Torque)	-7°	-7°	0°	+10°	+17°	+17°	+10°	0°	-7°	-7°
Ângulo (Angle)	0°	0°	+8°	+8°	+4°	+4°	+8°	+8°	0°	0°
Reposição .022" (2 UN)	10.33.007	10.33.007	10.33.005	10.33.003	10.33.001	10.33.002	10.33.004	10.33.006	10.33.007	10.33.007

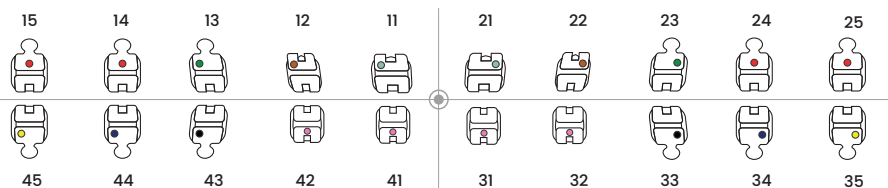

Comprimento (Length)	3.2mm	3.2mm	3.2mm	2.9mm	2.9mm	2.9mm	2.9mm	3.2mm	3.2mm	3.2mm
Torque (Torque)	-17°	-12°	0°	-6°	-6°	-6°	-6°	0°	-12°	-17°
Ângulo (Angle)	+2°	+2°	+3°	0°	0°	0°	0°	+3°	+2°	+2°
Reposição .022" (2 UN)	10.33.013	10.33.011	10.33.009	10.33.008	10.33.008	10.33.008	10.33.008	10.33.010	10.33.012	10.33.014

**Morelli Ceramic Prescrição M.B.T. com ganchos nos caninos e pré molares**

*Ceramic*



1 CASO • KIT 20 PEÇAS

SLOT22 REF 10.32.900

Comprimento (Length)	3.2mm	3.2mm	3.2mm	2.9mm	3.6mm	3.6mm	2.9mm	3.2mm	3.2mm	3.2mm
Torque (Torque)	-7°	-7°	0°	+10°	+17°	+17°	+10°	0°	-7°	-7°
Ângulo (Angle)	0°	0°	+8°	+8°	+4°	+4°	+8°	+8°	0°	0°
Reposição .022" (5 UN)	10.32.007	10.32.007	10.32.005	10.32.003	10.32.001	10.32.002	10.32.004	10.32.006	10.32.007	10.32.007

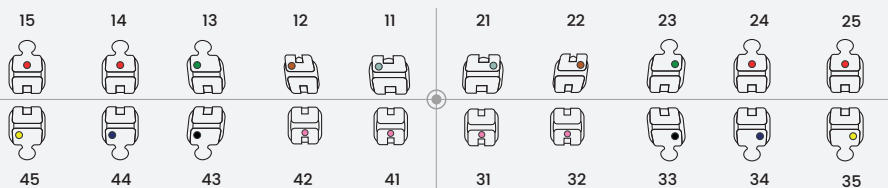

Comprimento (Length)	3.2mm	3.2mm	3.2mm	2.9mm	2.9mm	2.9mm	2.9mm	3.2mm	3.2mm	3.2mm
Torque (Torque)	-17°	-12°	0°	-6°	-6°	-6°	-6°	0°	-12°	-17°
Ângulo (Angle)	+2°	+2°	+3°	0°	0°	0°	0°	+3°	+2°	+2°
Reposição .022" (5 UN)	10.32.013	10.32.011	10.32.009	10.32.008	10.32.008	10.32.008	10.32.008	10.32.010	10.32.012	10.32.014

Prescrição / Prescription **EDGEWISE**

**Morelli Ceramic Prescrição Edgewise com ganchos nos caninos e pré molares**

*Ceramic*



1 CASO • KIT 20 PEÇAS

SLOT22 REF 10.18.901

Comprimento (Length)	3.2mm	3.2mm	3.2mm	2.9mm	3.6mm	3.6mm	2.9mm	3.2mm	3.2mm	3.2mm
Torque (Torque)	0°	0°	0°	0°	0°	0°	0°	0°	0°	0°
Ângulo (Angle)	0°	0°	0°	0°	0°	0°	0°	0°	0°	0°
Reposição .022" (10 UN)	10.18.013	10.18.013	10.18.013	10.18.012	10.18.011	10.18.011	10.18.012	10.18.013	10.18.013	10.18.013

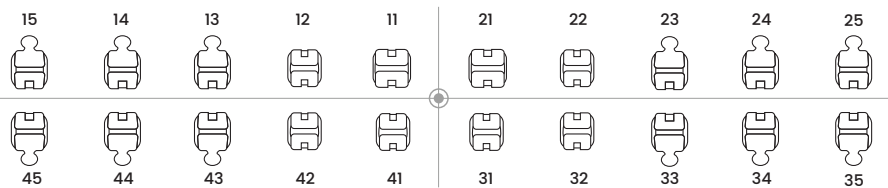

Comprimento (Length)	3.2mm	3.2mm	3.2mm	2.9mm	2.9mm	2.9mm	2.9mm	3.2mm	3.2mm	3.2mm
Torque (Torque)	0°	0°	0°	0°	0°	0°	0°	0°	0°	0°
Ângulo (Angle)	0°	0°	0°	0°	0°	0°	0°	0°	0°	0°
Reposição .022" (10 UN)	10.18.013	10.18.013	10.18.013	10.18.012	10.18.012	10.18.012	10.18.012	10.18.013	10.18.013	10.18.013

# Bráquetes Metálicos

*Metal Brackets*

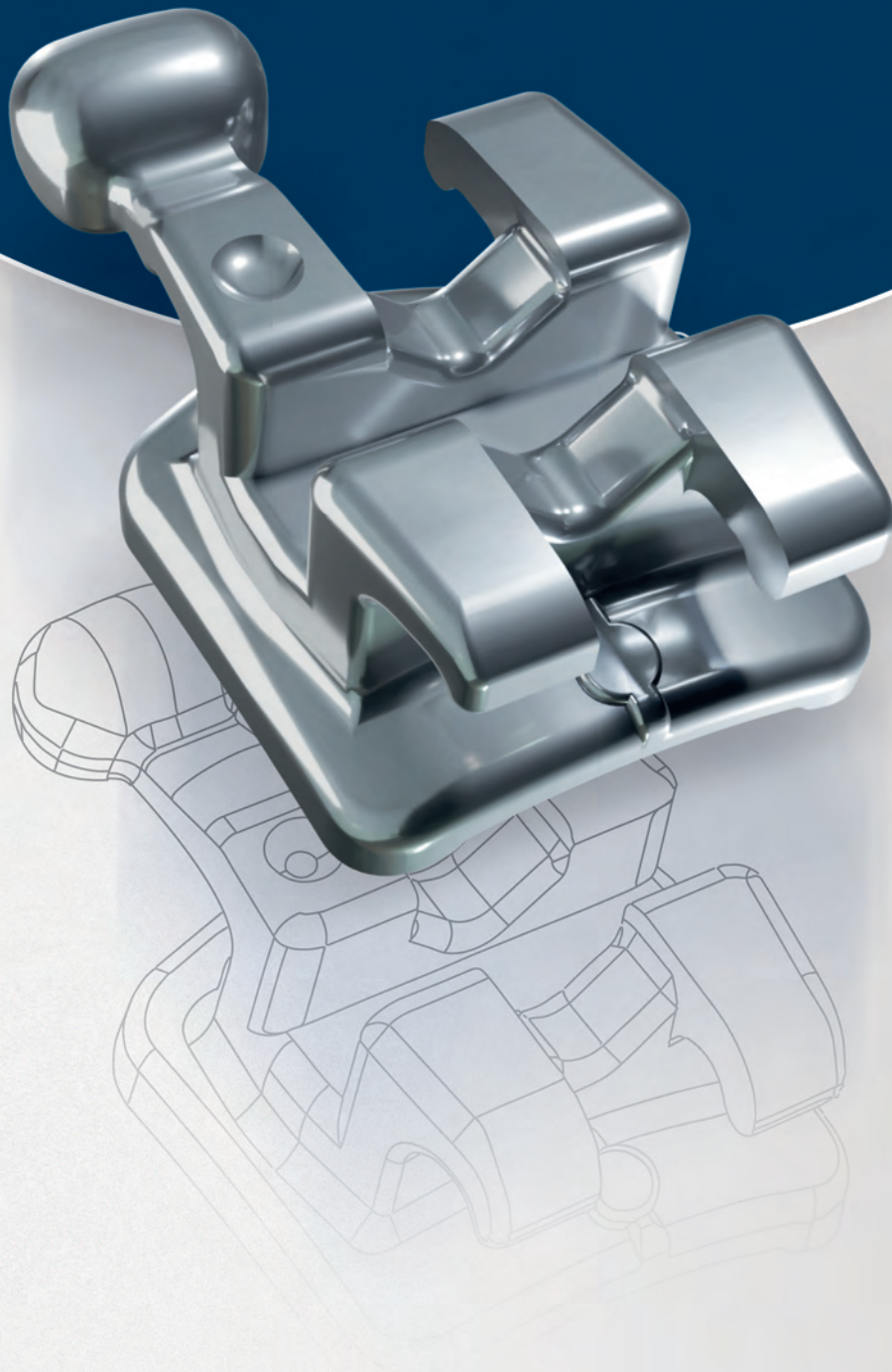

# Bráquetes Linha max

Os bráquetes da Linha Max são construídos em corpo único pelo sistema MIM (Metal Injection Molding), sem soldas, e possuem a resistência do aço inoxidável.

- ✓ Conforto ao paciente
- ✓ Alta performance nas colagens

## MAIS RETENÇÃO

**Base jateada** (aumento da retenção em 35%) e **micro pinos retentivos** (16% a mais de eficiência na colagem).

## CURVATURA CÉRVICO-OCCLUSAL E MÉSIDISTAL

As bases foram aprimoradas para obter o máximo de adaptação à superfície do esmalte e, por consequência, a melhor ancoragem.

## ABERTURA NA BORDA

Permite o escape do excesso de resina e facilita a fotopolimerização.

## A mais completa em prescrições

Na linha Max estão disponíveis as principais prescrições, e todas são produzidas pelo processo MIM (Metal Injection Molding):

ROTH

CAPELOZZA

M.B.T.

EDGEWISE



# super kit

BRÁQUETES  
+ TUBOS



O melhor custo-benefício  
entre as opções de bráquetes Morelli

2000  
peças

BRÁQUETES max  
Prescrição Roth  
Slot 22

+ 400  
peças

TUBOS PARA COLAGEM  
Todos os Quadrantes  
Prescrição Roth - Simples

- Composto pelos **Bráquetes da Linha Max** e pelos **Tubos para Colagem**, todos produzidos pela moderna tecnologia MIM (Metal Injection Molding), que resulta em peças de corpo único.
- Indicados para todos os tipos de maloclusões dentárias, principalmente para as mais severas

## Kit de Bráquetes 100 casos + 400 Tubos Prescrição Roth - Max .022" - Can. 9° Ang. - Gancho Can./Prés

2.9mm	2.9mm	2.9mm	2.9mm	2.9mm	2.5mm	3.2mm	3.2mm	2.5mm	2.9mm	2.9mm	2.9mm	2.9mm	2.9mm	Comprimento (Length)
-14°	-14°	-7°	-7°	-2°	+8°	+12°	+12°	+8°	-2°	-7°	-7°	-14°	-14°	Torque (Torque)
0°	0°	0°	0°	+9°	+9°	+5°	+5°	+9°	+9°	0°	0°	0°	0°	Ângulo (Angle)
14°	14°													Distal (Offset)
20.11.211	20.11.211	10.15.413	10.15.413	10.15.409	10.15.402	10.15.400	10.15.401	10.15.403	10.15.411	10.15.415	10.15.415	20.11.212	20.11.212	Reposição .022" (10 UN)
17	16	15	14	13	12	11	21	22	23	24	25	26	27	
47	46	45	44	43	42	41	31	32	33	34	35	36	37	
2.9mm	2.9mm	2.9mm	2.9mm	2.9mm	2.3mm	2.3mm	2.3mm	2.3mm	2.9mm	2.9mm	2.9mm	2.9mm	2.9mm	Comprimento (Length)
-30°	-30°	-22°	-17°	-11°	0°	0°	0°	0°	-11°	-17°	-22°	-30°	-30°	Torque (Torque)
0°	0°	0°	0°	+7°	0°	0°	0°	0°	+7°	0°	0°	0°	0°	Ângulo (Angle)
4°	4°											4°	4°	Distal (Offset)
20.11.221	20.11.221	10.15.426	10.15.422	10.15.418	10.15.416	10.15.416	10.15.416	10.15.416	10.15.420	10.15.424	10.15.428	20.11.222	20.11.222	Reposição .022" (10 UN)

100 CASOS • 2400 PEÇAS  
SLOT22 REF 10.15.723

## Kit de Bráquetes 100 casos + 400 Tubos Prescrição Roth - Max .022" - Can. 13° Ang. - Gancho Can./Prés

2.9mm	2.9mm	2.9mm	2.9mm	2.9mm	2.5mm	3.2mm	3.2mm	2.5mm	2.9mm	2.9mm	2.9mm	2.9mm	2.9mm	Comprimento (Length)
-14°	-14°	-7°	-7°	-2°	+8°	+12°	+12°	+8°	-2°	-7°	-7°	-14°	-14°	Torque (Torque)
0°	0°	0°	0°	+13°	+9°	+5°	+5°	+9°	+13°	0°	0°	0°	0°	Ângulo (Angle)
14°	14°											14°	14°	Distal (Offset)
20.11.211	20.11.211	10.15.413	10.15.413	10.15.405	10.15.402	10.15.400	10.15.401	10.15.403	10.15.407	10.15.415	10.15.415	20.11.212	20.11.212	Reposição .022" (10 UN)
17	16	15	14	13	12	11	21	22	23	24	25	26	27	
47	46	45	44	43	42	41	31	32	33	34	35	36	37	
2.9mm	2.9mm	2.9mm	2.9mm	2.9mm	2.3mm	2.3mm	2.3mm	2.3mm	2.9mm	2.9mm	2.9mm	2.9mm	2.9mm	Comprimento (Length)
-30°	-30°	-22°	-17°	-11°	0°	0°	0°	0°	-11°	-17°	-22°	-30°	-30°	Torque (Torque)
0°	0°	0°	0°	+7°	0°	0°	0°	0°	+7°	0°	0°	0°	0°	Ângulo (Angle)
4°	4°											4°	4°	Distal (Offset)
20.11.221	20.11.221	10.15.426	10.15.422	10.15.418	10.15.416	10.15.416	10.15.416	10.15.416	10.15.420	10.15.424	10.15.428	20.11.222	20.11.222	Reposição .022" (10 UN)

100 CASOS • 2400 PEÇAS  
SLOT22 REF 10.15.725

Prescrição / Prescription **ROTH**

max



Morelli Max Prescrição Roth com ganchos nos caninos (13°) e pré-molares

1 CASO • KIT 20 PEÇAS

SLOT22 REF 10.15.905

SLOT18 REF 10.15.904

10 CASOS • 200 PEÇAS

SLOT22 REF 10.15.935

SLOT18 REF 10.15.934

100 CASOS • 2000 PEÇAS

SLOT22 REF 10.15.925

SLOT18 REF 10.15.924

Comprimento (Length)	2.9mm	2.9mm	2.9mm	2.5mm	3.2mm	3.2mm	2.5mm	2.9mm	2.9mm	2.9mm
Torque (Torque)	-7°	-7°	-2°	+8°	+12°	+12°	+8°	-2°	-7°	-7°
Ângulo (Angle)	0°	0°	+13°	+9°	+5°	+5°	+9°	+13°	0°	0°
Reposição .022" (10 UN)	10.15.413	10.15.413	10.15.405	10.15.402	10.15.400	10.15.401	10.15.403	10.15.407	10.15.415	10.10.415
Reposição .018" (10 UN)	10.15.313	10.15.313	10.15.305	10.15.302	10.15.300	10.15.301	10.15.303	10.15.307	10.15.315	10.15.315
	15	14	13	12	11	21	22	23	24	25
	45	44	43	42	41	31	32	33	34	35
Comprimento (Length)	2.9mm	2.9mm	2.9mm	2.3mm	2.3mm	2.3mm	2.3mm	2.9mm	2.9mm	2.9mm
Torque (Torque)	-22°	-17°	-11°	0°	0°	0°	0°	-11°	-17°	-22°
Ângulo (Angle)	0°	0°	+7°	0°	0°	0°	0°	+7°	0°	0°
Reposição .022" (10 UN)	10.15.426	10.15.422	10.15.418	10.15.416	10.15.416	10.15.416	10.15.416	10.15.420	10.15.424	10.15.428
Reposição .018" (10 UN)	10.15.326	10.15.322	10.15.318	10.15.316	10.15.316	10.15.316	10.15.316	10.15.320	10.15.324	10.15.328

max



Morelli Max Prescrição Roth com ganchos nos caninos (9°) e pré-molares

1 CASO • KIT 20 PEÇAS

SLOT22 REF 10.15.903

SLOT18 REF 10.15.902

10 CASOS • 200 PEÇAS

SLOT22 REF 10.15.933

SLOT18 REF 10.15.932

100 CASOS • 2000 PEÇAS

SLOT22 REF 10.15.923

SLOT18 REF 10.15.922

Comprimento (Length)	2.9mm	2.9mm	2.9mm	2.5mm	3.2mm	3.2mm	2.5mm	2.9mm	2.9mm	2.9mm
Torque (Torque)	-7°	-7°	-2°	+8°	+12°	+12°	+8°	-2°	-7°	-7°
Ângulo (Angle)	0°	0°	+9°	+9°	+5°	+5°	+9°	+9°	0°	0°
Reposição .022" (10 UN)	10.15.413	10.15.413	10.15.409	10.15.402	10.15.400	10.15.401	10.15.403	10.15.411	10.15.415	10.10.415
Reposição .018" (10 UN)	10.15.313	10.15.313	10.15.309	10.15.302	10.15.300	10.15.301	10.15.303	10.15.311	10.15.315	10.15.315
	15	14	13	12	11	21	22	23	24	25
	45	44	43	42	41	31	32	33	34	35
Comprimento (Length)	2.9mm	2.9mm	2.9mm	2.3mm	2.3mm	2.3mm	2.3mm	2.9mm	2.9mm	2.9mm
Torque (Torque)	-22°	-17°	-11°	0°	0°	0°	0°	-11°	-17°	-22°
Ângulo (Angle)	0°	0°	+7°	0°	0°	0°	0°	+7°	0°	0°
Reposição .022" (10 UN)	10.15.426	10.15.422	10.15.418	10.15.416	10.15.416	10.15.416	10.15.416	10.15.420	10.15.424	10.15.428
Reposição .018" (10 UN)	10.15.326	10.15.322	10.15.318	10.15.316	10.15.316	10.15.316	10.15.316	10.15.320	10.15.324	10.15.328

max



Morelli Max Bidimensional Prescrição Roth com ganchos nos caninos (9°) e pré-molares

1 CASO • KIT 20 PEÇAS

SLOT22 REF 10.15.930

SLOT18 REF 10.15.930

Comprimento (Length)	2.9mm	2.9mm	2.9mm	2.5mm	3.2mm	3.2mm	2.5mm	2.9mm	2.9mm	2.9mm
Torque (Torque)	-7°	-7°	-2°	+8°	+12°	+12°	+8°	-2°	-7°	-7°
Ângulo (Angle)	0°	0°	+9°	+9°	+5°	+5°	+9°	+9°	0°	0°
Reposição .022" (10 UN)	10.15.413	10.15.413	10.15.409	10.15.302	10.15.300	10.15.301	10.15.303	10.15.411	10.15.415	10.10.415
	15	14	13	12	11	21	22	23	24	25
	45	44	43	42	41	31	32	33	34	35
Comprimento (Length)	2.9mm	2.9mm	2.9mm	2.3mm	2.3mm	2.3mm	2.3mm	2.9mm	2.9mm	2.9mm
Torque (Torque)	-22°	-17°	-11°	0°	0°	0°	0°	-11°	-17°	-22°
Ângulo (Angle)	0°	0°	+7°	0°	0°	0°	0°	+7°	0°	0°
Reposição .022" (10 UN)	10.15.426	10.15.422	10.15.418	10.15.316	10.15.316	10.15.316	10.15.316	10.15.420	10.15.424	10.15.428

**Morelli Max Prescrição Capelozza Padrão I com ganchos nos caninos e pré molares**

2.9mm	2.9mm	2.9mm	2.5mm	3.2mm	3.2mm	2.5mm	2.9mm	2.9mm	2.9mm	Comprimento (Length)
-7°	-7°	-5°	+3°	+7°	+7°	+3°	-5°	-7°	-7°	Torque (Torque)
0°	0°	+8°	+9°	+5°	+5°	+9°	+8°	0°	0°	Ângulo (Angle)
10.19.107	10.19.107	10.19.105	10.19.103	10.19.101	10.19.102	10.19.104	10.19.106	10.19.108	10.19.108	Reposição .022" (10 UN)

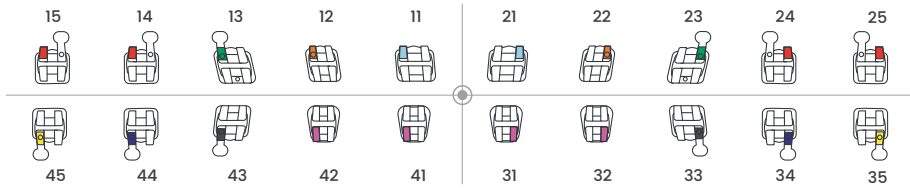

1 CASO • KIT 20 PEÇAS

SLOT22 REF 10.19.904

10 CASOS • 200 PEÇAS

SLOT22 REF 10.19.934

2.9mm	2.9mm	2.9mm	2.3mm	2.3mm	2.3mm	2.3mm	2.9mm	2.9mm	2.9mm	Comprimento (Length)
-22°	-17°	-11°	-1°	-1°	-1°	-1°	-11°	-17°	-22°	Torque (Torque)
+2°	+2°	+5°	+2°	+2°	+2°	+2°	+5°	+2°	+2°	Ângulo (Angle)
10.19.115	10.19.113	10.19.111	10.19.109	10.19.109	10.19.110	10.19.110	10.19.112	10.19.114	10.19.116	Reposição .022" (10 UN)

**Morelli Max Prescrição Capelozza Padrão II com ganchos nos caninos e pré molares**

2.9mm	2.9mm	2.9mm	2.5mm	3.2mm	3.2mm	2.5mm	2.9mm	2.9mm	2.9mm	Comprimento (Length)
-7°	-7°	-5°	+3°	+7°	+7°	+3°	-5°	-7°	-7°	Torque (Torque)
0°	0°	+5°	+9°	+5°	+5°	+9°	+5°	0°	0°	Ângulo (Angle)
10.19.107	10.19.107	10.19.117	10.19.103	10.19.101	10.19.102	10.19.104	10.19.118	10.19.108	10.19.108	Reposição .022" (10 UN)

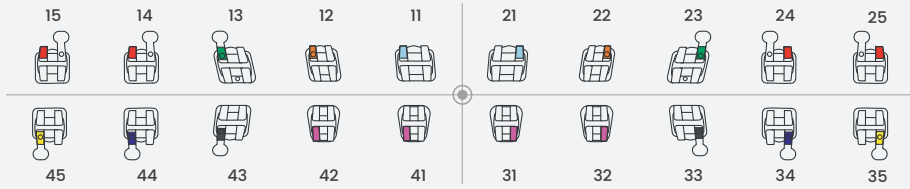

1 CASO • KIT 20 PEÇAS

SLOT22 REF 10.19.905

10 CASOS • 200 PEÇAS

SLOT22 REF 10.19.935

2.9mm	2.9mm	2.9mm	2.3mm	2.3mm	2.3mm	2.3mm	2.9mm	2.9mm	2.9mm	Comprimento (Length)
-22°	-17°	-11°	+4°	+4°	+4°	+4°	-11°	-17°	-22°	Torque (Torque)
+2°	+2°	+5°	+2°	+2°	+2°	+2°	+5°	+2°	+2°	Ângulo (Angle)
10.19.115	10.19.113	10.19.111	10.19.119	10.19.119	10.19.120	10.19.120	10.19.112	10.19.114	10.19.116	Reposição .022" (10 UN)

**Morelli Max Prescrição Capelozza Padrão III com ganchos nos caninos e pré molares**

2.9mm	2.9mm	2.9mm	2.5mm	3.2mm	3.2mm	2.5mm	2.9mm	2.9mm	2.9mm	Comprimento (Length)
-7°	-7°	-2°	+10°	+14°	+14°	+10°	-2°	-7°	-7°	Torque (Torque)
0°	0°	+11°	+9°	+5°	+5°	+9°	+11°	0°	0°	Ângulo (Angle)
10.19.107	10.19.107	10.19.125	10.19.123	10.19.121	10.19.122	10.19.124	10.19.126	10.19.108	10.19.108	Reposição .022" (10 UN)

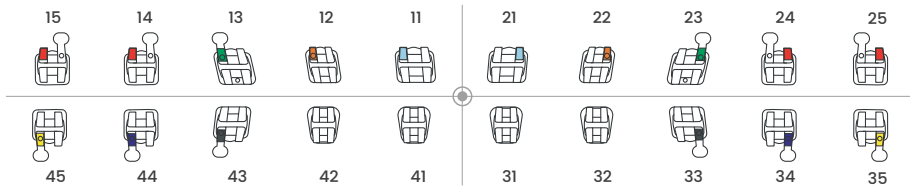

1 CASO • KIT 20 PEÇAS

SLOT22 REF 10.19.906

10 CASOS • 200 PEÇAS

SLOT22 REF 10.19.936

2.9mm	2.9mm	2.9mm	2.3mm	2.3mm	2.3mm	2.3mm	2.9mm	2.9mm	2.9mm	Comprimento (Length)
-22°	-17°	-11°	-6°	-6°	-6°	-6°	-11°	-17°	-22°	Torque (Torque)
+2°	+2°	0°	0°	0°	0°	0°	0°	+2°	+2°	Ângulo (Angle)
10.19.115	10.19.113	10.19.128	10.19.127	10.19.127	10.19.127	10.19.127	10.19.129	10.19.114	10.19.116	Reposição .022" (10 UN)

Prescrição / Prescription **M.B.T.**

**Morelli Max Prescrição M.B.T. com ganchos nos pré-molares**

max



1 CASO • KIT 20 PEÇAS

SLOT22 REF 10.35.906

10 CASOS • 200 PEÇAS

SLOT22 REF 10.35.936

Comprimento (Length)	2.9mm	2.9mm	2.9mm	2.5mm	3.2mm	3.2mm	2.5mm	2.9mm	2.9mm	2.9mm
Torque (Torque)	-7°	-7°	-7°	+10°	+17°	+17°	+10°	-7°	-7°	-7°
Ângulo (Angle)	0°	0°	+8°	+8°	+4°	+4°	+8°	+8°	0°	0°
Reposição .022" (10 UN)	10.35.109	10.35.109	10.35.105	10.35.103	10.35.101	10.35.102	10.35.104	10.35.106	10.35.110	10.35.110

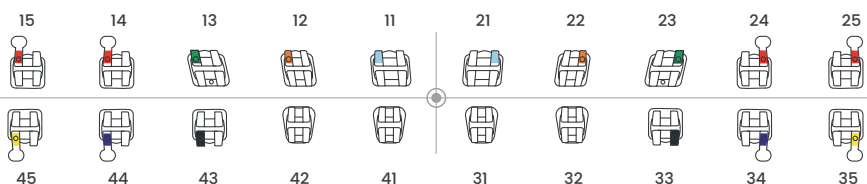

Comprimento (Length)	2.9mm	2.9mm	2.9mm	2.3mm	2.3mm	2.3mm	2.3mm	2.9mm	2.9mm	2.9mm
Torque (Torque)	-17°	-12°	-6°	-6°	-6°	-6°	-6°	-6°	-12°	-17°
Ângulo (Angle)	+2°	+2°	+3°	0°	0°	0°	0°	+3°	+2°	+2°
Reposição .022" (10 UN)	10.35.118	10.35.116	10.35.112	10.35.111	10.35.111	10.35.111	10.35.111	10.35.113	10.35.117	10.35.119

**Morelli Max Prescrição M.B.T. com ganchos nos caninos e pré-molares**

max



1 CASO • KIT 20 PEÇAS

SLOT22 REF 10.35.905

10 CASOS • 200 PEÇAS

SLOT22 REF 10.35.935

Comprimento (Length)	2.9mm	2.9mm	2.9mm	2.5mm	3.2mm	3.2mm	2.5mm	2.9mm	2.9mm	2.9mm
Torque (Torque)	-7°	-7°	0°	+10°	+17°	+17°	+10°	0°	-7°	-7°
Ângulo (Angle)	0°	0°	+8°	+8°	+4°	+4°	+8°	+8°	0°	0°
Reposição .022" (10 UN)	10.35.109	10.35.109	10.35.107	10.35.103	10.35.101	10.35.102	10.35.104	10.35.108	10.35.110	10.35.110

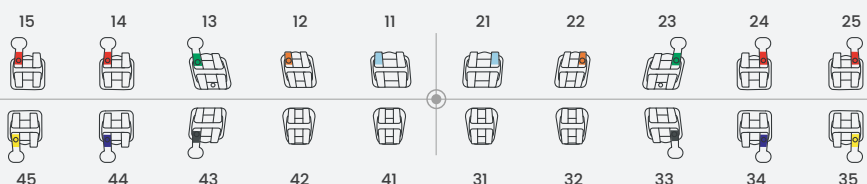

Comprimento (Length)	2.9mm	2.9mm	2.9mm	2.3mm	2.3mm	2.3mm	2.3mm	2.9mm	2.9mm	2.9mm
Torque (Torque)	-17°	-12°	0°	-6°	-6°	-6°	-6°	0°	-12°	-17°
Ângulo (Angle)	+2°	+2°	+3°	0°	0°	0°	0°	+3°	+2°	+2°
Reposição .022" (10 UN)	10.35.118	10.35.116	10.35.114	10.35.111	10.35.111	10.35.111	10.35.111	10.35.115	10.35.117	10.35.119

Prescrição / Prescription **EDGEWISE**

**Morelli Slim Max Prescrição Edgewise**

Slim max



1 CASO • KIT 20 PEÇAS

SLOT22 REF 10.65.905

SLOT18 REF 10.65.904

10 CASOS • 200 PEÇAS

SLOT22 REF 10.65.935

SLOT18 REF 10.65.934

Comprimento (Length)	2.5mm	2.5mm	2.5mm	2.2mm	3.0mm	3.0mm	2.2mm	2.5mm	2.5mm	2.5mm
Torque (Torque)	0°	0°	0°	0°	0°	0°	0°	0°	0°	0°
Ângulo (Angle)	0°	0°	0°	0°	0°	0°	0°	0°	0°	0°
Reposição .022" (10 UN)	10.65.403	10.65.403	10.65.403	10.65.402	10.65.401	10.65.401	10.65.402	10.65.403	10.65.403	10.65.403
Reposição .018" (10 UN)	10.65.303	10.65.303	10.65.303	10.65.302	10.65.301	10.65.301	10.65.302	10.65.303	10.65.303	10.65.303

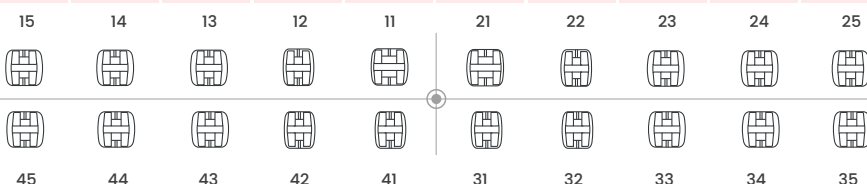

Comprimento (Length)	2.5mm	2.5mm	2.5mm	2.2mm	2.2mm	2.2mm	2.2mm	2.5mm	2.5mm	2.5mm
Torque (Torque)	0°	0°	0°	0°	0°	0°	0°	0°	0°	0°
Ângulo (Angle)	0°	0°	0°	0°	0°	0°	0°	0°	0°	0°
Reposição .022" (10 UN)	10.65.403	10.65.403	10.65.403	10.65.402	10.65.402	10.65.402	10.65.402	10.65.403	10.65.403	10.65.403
Reposição .018" (10 UN)	10.65.303	10.65.303	10.65.303	10.65.302	10.65.302	10.65.302	10.65.302	10.65.303	10.65.303	10.65.303

**Morelli Slim Max Prescrição Edgewise com ganchos nos caninos**

2.5mm	2.5mm	2.5mm	2.2mm	3.0mm	3.0mm	2.2mm	2.5mm	2.5mm	2.5mm	Comprimento (Length)
0°	0°	0°	0°	0°	0°	0°	0°	0°	0°	Torque (Torque)
0°	0°	0°	0°	0°	0°	0°	0°	0°	0°	Ângulo (Angle)
10.65.403	10.65.403	10.65.404	10.65.402	10.65.401	10.65.401	10.65.402	10.65.405	10.65.403	10.65.403	Reposição .022" (10 UN)
10.65.303	10.65.303	10.65.304	10.65.302	10.65.301	10.65.301	10.65.302	10.65.305	10.65.303	10.65.303	Reposição .018" (10 UN)
15	14	13	12	11	21	22	23	24	25	
45	44	43	42	41	31	32	33	34	35	
2.5mm	2.5mm	2.5mm	2.2mm	2.2mm	2.2mm	2.2mm	2.5mm	2.5mm	2.5mm	Comprimento (Length)
0°	0°	0°	0°	0°	0°	0°	0°	0°	0°	Torque (Torque)
0°	0°	0°	0°	0°	0°	0°	0°	0°	0°	Ângulo (Angle)
10.65.403	10.65.403	10.65.405	10.65.402	10.65.402	10.65.402	10.65.402	10.65.404	10.65.403	10.65.403	Reposição .022" (10 UN)
10.65.303	10.65.303	10.65.305	10.65.302	10.65.302	10.65.302	10.65.302	10.65.304	10.65.303	10.65.303	Reposição .018" (10 UN)

Slim max



1 CASO • KIT 20 PEÇAS

SLOT22 REF 10.65.907

SLOT18 REF 10.65.906

10 CASOS • 200 PEÇAS

SLOT22 REF 10.65.937

SLOT18 REF 10.65.936

Prescrição / Prescription **ROTH**

**Morelli Nano Nickel Free Prescrição Roth com ganchos nos caninos e pré molares**

2.5mm	2.5mm	2.6mm	2.5mm	3.2mm	3.2mm	2.5mm	2.6mm	2.5mm	2.9mm	Comprimento (Length)
-7°	-7°	-2°	+8°	+12°	+12°	+8°	-2°	-7°	-7°	Torque (Torque)
0°	0°	+9°	+9°	+5°	+5°	+9°	+9°	0°	0°	Ângulo (Angle)
10.15.509	10.15.509	10.15.505	10.15.503	10.15.501	10.15.502	10.15.504	10.15.506	10.15.510	10.15.510	Reposição .022" (10 UN)
15	14	13	12	11	21	22	23	24	25	
45	44	43	42	41	31	32	33	34	35	
2.5mm	2.5mm	2.6mm	2.2mm	2.2mm	2.2mm	2.2mm	2.6mm	2.5mm	2.5mm	Comprimento (Length)
-22°	-17°	-11°	0°	0°	0°	0°	-11°	-17°	-22°	Torque (Torque)
0°	0°	+7°	0°	0°	0°	0°	+7°	0°	0°	Ângulo (Angle)
10.15.516	10.15.514	10.15.512	10.15.511	10.15.511	10.15.511	10.15.511	10.15.513	10.15.515	10.15.517	Reposição .022" (10 UN)

nano  
NICKELFREE



1 CASO • KIT 20 PEÇAS

SLOT22 REF 10.15.906

**Morelli Light Prescrição Roth (Caninos 9°)**

2.5mm	2.5mm	2.7mm	2.5mm	3.2mm	3.2mm	2.5mm	2.7mm	2.5mm	2.5mm	Comprimento (Length)
-7°	-7°	-2°	+8°	+12°	+12°	+8°	-2°	-7°	-7°	Torque (Torque)
0°	0°	+9°	+9°	+5°	+5°	+9°	+9°	0°	0°	Ângulo (Angle)
10.10.408	10.10.408	10.10.406	10.10.402	10.10.400	10.10.401	10.10.403	10.10.407	10.10.408	10.10.408	Reposição .022" (10 UN)
15	14	13	12	11	21	22	23	24	25	
45	44	43	42	41	31	32	33	34	35	
2.7mm	2.7mm	2.7mm	2.3mm	2.3mm	2.3mm	2.3mm	2.7mm	2.7mm	2.7mm	Comprimento (Length)
-22°	-17°	-11°	0°	0°	0°	0°	-11°	-17°	-22°	Torque (Torque)
0°	0°	+7°	0°	0°	0°	0°	+7°	0°	0°	Ângulo (Angle)
10.10.416	10.10.414	10.10.412	10.10.410	10.10.410	10.10.410	10.10.410	10.10.413	10.10.414	10.10.416	Reposição .022" (10 UN)

Light



1 CASO • KIT 20 PEÇAS

SLOT22 REF 10.10.915

Prescrição / Prescription **ROTH**

**Morelli Light Prescrição Roth (Caninos 13°)**

Light



Comprimento (Length)	2.5mm	2.5mm	2.7mm	2.5mm	3.2mm	3.2mm	2.5mm	2.7mm	2.5mm	2.5mm
Torque (Torque)	-7°	-7°	-2°	+8°	+12°	+12°	+8°	-2°	-7°	-7°
Ângulo (Angle)	0°	0°	+13°	+9°	+5°	+5°	+9°	+13°	0°	0°
Reposição .022" (10 UN)	10.10.408	10.10.408	10.10.404	10.10.402	10.10.400	10.10.401	10.10.403	10.10.405	10.10.408	10.10.408
Reposição .018" (10 UN)	10.10.308	10.10.308	10.10.304	10.10.302	10.10.300	10.10.301	10.10.303	10.10.305	10.10.308	10.10.308
	15	14	13	12	11	21	22	23	24	25
	45	44	43	42	41	31	32	33	34	35
Comprimento (Length)	2.7mm	2.7mm	2.7mm	2.3mm	2.3mm	2.3mm	2.3mm	2.7mm	2.7mm	2.7mm
Torque (Torque)	-22°	-17°	-11°	0°	0°	0°	0°	-11°	-17°	-22°
Ângulo (Angle)	0°	0°	+7°	0°	0°	0°	0°	+7°	0°	0°
Reposição .022" (10 UN)	10.10.416	10.10.414	10.10.412	10.10.410	10.10.410	10.10.410	10.10.410	10.10.413	10.10.414	10.10.416
Reposição .018" (10 UN)	10.10.316	10.10.314	10.10.312	10.10.310	10.10.310	10.10.310	10.10.310	10.10.313	10.10.314	10.10.316

1 CASO • KIT 20 PEÇAS  
 SLOT22 REF 10.10.907  
 SLOT18 REF 10.10.906

**Morelli Light Prescrição Roth com ganchos nos caninos (9°)**

Light



Comprimento (Length)	2.5mm	2.5mm	2.7mm	2.5mm	3.2mm	3.2mm	2.5mm	2.7mm	2.5mm	2.5mm
Torque (Torque)	-7°	-7°	-2°	+8°	+12°	+12°	+8°	-2°	-7°	-7°
Ângulo (Angle)	0°	0°	+9°	+9°	+5°	+5°	+9°	+9°	0°	0°
Reposição .022" (10 UN)	10.10.408	10.10.408	10.10.422	10.10.402	10.10.400	10.10.401	10.10.403	10.10.423	10.10.408	10.10.408
	15	14	13	12	11	21	22	23	24	25
	45	44	43	42	41	31	32	33	34	35
Comprimento (Length)	2.7mm	2.7mm	2.7mm	2.3mm	2.3mm	2.3mm	2.3mm	2.7mm	2.7mm	2.7mm
Torque (Torque)	-22°	-17°	-11°	0°	0°	0°	0°	-11°	-17°	-22°
Ângulo (Angle)	0°	0°	+7°	0°	0°	0°	0°	+7°	0°	0°
Reposição .022" (10 UN)	10.10.416	10.10.414	10.10.426	10.10.410	10.10.410	10.10.410	10.10.410	10.10.427	10.10.414	10.10.416

1 CASO • KIT 20 PEÇAS  
 SLOT22 REF 10.10.963

**Morelli Light Prescrição Roth com ganchos nos caninos (13°)**

Light



Comprimento (Length)	2.5mm	2.5mm	2.7mm	2.5mm	3.2mm	3.2mm	2.5mm	2.7mm	2.5mm	2.5mm
Torque (Torque)	-7°	-7°	-2°	+8°	+12°	+12°	+8°	-2°	-7°	-7°
Ângulo (Angle)	0°	0°	+13°	+9°	+5°	+5°	+9°	+13°	0°	0°
Reposição .022" (10 UN)	10.10.408	10.10.408	10.10.420	10.10.402	10.10.400	10.10.401	10.10.403	10.10.421	10.10.408	10.10.408
Reposição .018" (10 UN)	10.10.308	10.10.308	10.10.320	10.10.302	10.10.300	10.10.301	10.10.303	10.10.321	10.10.308	10.10.308
	15	14	13	12	11	21	22	23	24	25
	45	44	43	42	41	31	32	33	34	35
Comprimento (Length)	2.7mm	2.7mm	2.7mm	2.3mm	2.3mm	2.3mm	2.3mm	2.7mm	2.7mm	2.7mm
Torque (Torque)	-22°	-17°	-11°	0°	0°	0°	0°	-11°	-17°	-22°
Ângulo (Angle)	0°	0°	+7°	0°	0°	0°	0°	+7°	0°	0°
Reposição .022" (10 UN)	10.10.416	10.10.414	10.10.426	10.10.410	10.10.410	10.10.410	10.10.410	10.10.427	10.10.414	10.10.416
Reposição .018" (10 UN)	10.10.316	10.10.314	10.10.326	10.10.310	10.10.310	10.10.310	10.10.310	10.10.327	10.10.314	10.10.316

1 CASO • KIT 20 PEÇAS  
 SLOT22 REF 10.10.961  
 SLOT18 REF 10.10.960

**Morelli Light Prescrição Roth com ganchos nos caninos (9°) e pré molares**

2.9mm	2.9mm	2.7mm	2.5mm	3.2mm	3.2mm	2.5mm	2.7mm	2.9mm	2.9mm	Comprimento (Length)
-7°	-7°	-2°	+8°	+12°	+12°	+8°	-2°	-7°	-7°	Torque (Torque)
0°	0°	+9°	+8°	+5°	+5°	+9°	+9°	0°	0°	Ângulo (Angle)
10.10.424	10.10.424	10.10.422	10.10.402	10.10.400	10.10.401	10.10.403	10.10.423	10.10.425	10.10.425	Reposição .022" (10 UN)

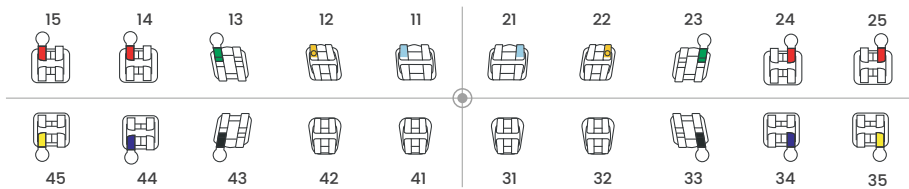

2.9mm	2.9mm	2.7mm	2.3mm	2.3mm	2.3mm	2.3mm	2.7mm	2.9mm	2.9mm	Comprimento (Length)
-22°	-17°	-11°	0°	0°	0°	0°	-11°	-17°	-22°	Torque (Torque)
0°	0°	+7°	0°	0°	0°	0°	+7°	0°	0°	Ângulo (Angle)
10.10.430	10.10.428	10.10.426	10.10.410	10.10.410	10.10.410	10.10.410	10.10.427	10.10.429	10.10.431	Reposição .022" (10 UN)

Light



1 CASO • KIT 20 PEÇAS

SLOT22 REF 10.10.981

10 CASOS • 200 PEÇAS

SLOT22 REF 10.10.997

**Morelli Light Prescrição Roth com ganchos nos caninos (13°) e pré molares**

2.9mm	2.9mm	2.7mm	2.5mm	3.2mm	3.2mm	2.5mm	2.7mm	2.9mm	2.9mm	Comprimento (Length)
-7°	-7°	-2°	+8°	+12°	+12°	+8°	-2°	-7°	-7°	Torque (Torque)
0°	0°	+13°	+9°	+5°	+5°	+9°	+13°	0°	0°	Ângulo (Angle)
10.10.424	10.10.424	10.10.420	10.10.402	10.10.400	10.10.401	10.10.403	10.10.421	10.10.425	10.10.425	Reposição .022" (10 UN)
10.10.324	10.10.324	10.10.320	10.10.302	10.10.300	10.10.301	10.10.303	10.10.321	10.10.325	10.10.325	Reposição .018" (10 UN)

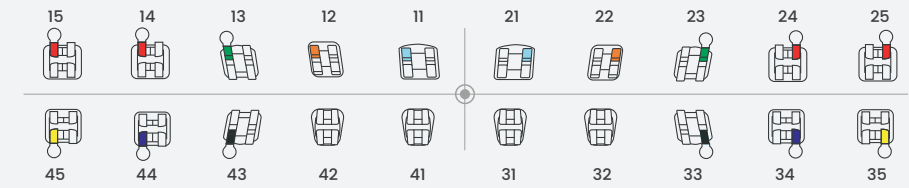

2.9mm	2.9mm	2.7mm	2.3mm	2.3mm	2.3mm	2.3mm	2.7mm	2.9mm	2.9mm	Comprimento (Length)
-22°	-17°	-11°	0°	0°	0°	0°	-11°	-17°	-22°	Torque (Torque)
0°	0°	+7°	0°	0°	0°	0°	+7°	0°	0°	Ângulo (Angle)
10.10.430	10.10.428	10.10.426	10.10.410	10.10.410	10.10.410	10.10.410	10.10.427	10.10.429	10.10.431	Reposição .022" (10 UN)
10.10.330	10.10.328	10.10.326	10.10.310	10.10.310	10.10.310	10.10.310	10.10.327	10.10.329	10.10.331	Reposição .018" (10 UN)

Light



1 CASO • KIT 20 PEÇAS

SLOT22 REF 10.10.979

SLOT18 REF 10.10.978

10 CASOS • 200 PEÇAS

SLOT22 REF 10.10.996

**Morelli Light Prescrição Roth Biofuncional Classe III com ganchos nos caninos (13°) e pré molares**

2.9mm	2.9mm	2.7mm	2.5mm	3.2mm	3.2mm	2.5mm	2.7mm	2.9mm	2.9mm	Comprimento (Length)
-7°	-7°	-2°	+8°	+12°	+12°	+8°	-2°	-7°	-7°	Torque (Torque)
0°	0°	+13°	+9°	+5°	+5°	+9°	+13°	0°	0°	Ângulo (Angle)
10.10.424	10.10.424	10.10.420	10.10.436	10.10.434	10.10.435	10.10.437	10.10.421	10.10.425	10.10.425	Reposição .022" (10 UN)

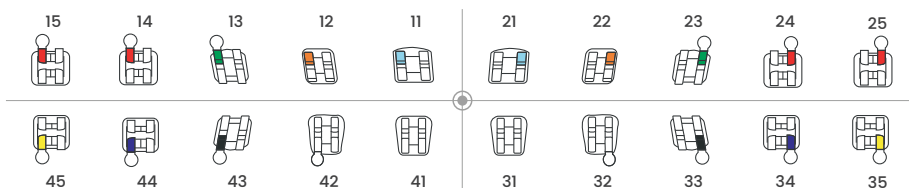

2.9mm	2.9mm	2.7mm	2.2mm	2.2mm	2.2mm	2.2mm	2.7mm	2.9mm	2.9mm	Comprimento (Length)
-22°	-17°	-11°	+10°	+10°	+10°	+10°	-11°	-17°	-22°	Torque (Torque)
0°	0°	+7°	0°	0°	0°	0°	+7°	0°	0°	Ângulo (Angle)
10.10.430	10.10.428	10.10.426	10.10.432	10.10.438	10.10.438	10.10.433	10.10.427	10.10.429	10.10.431	Reposição .022" (10 UN)

Light



1 CASO • KIT 20 PEÇAS

SLOT22 REF 10.10.920

Prescrição / Prescription **M.B.T.**

**Morelli Light HP Bidimensional Prescrição M.B.T. com ganchos nos caninos**

Light  
HP



1 CASO • KIT 20 PEÇAS

SLOT22 REF 10.35.924  
SLOT18

Comprimento (Length)	2.9mm	2.9mm	2.9mm	2.5mm	3.2mm	3.2mm	2.5mm	2.9mm	2.9mm	2.9mm
Torque (Torque)	-7°	-7°	0°	+10°	+17°	+17°	+10°	0°	-7°	-7°
Ângulo (Angle)	0°	0°	+8°	+8°	+4°	+4°	+8°	+8°	0°	0°
Reposição .022" (10 UN)	10.35.412	10.35.412	10.35.417	10.35.403	10.35.401	10.35.402	10.35.404	10.35.418	10.35.412	10.35.412

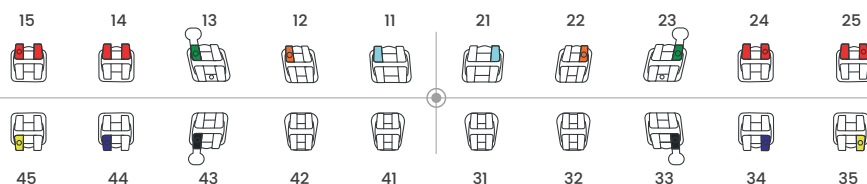

Comprimento (Length)	2.9mm	2.9mm	2.9mm	2.3mm	2.3mm	2.3mm	2.3mm	2.9mm	2.9mm	2.9mm
Torque (Torque)	-17°	-12°	0°	-6°	-6°	-6°	-6°	0°	-12°	-17°
Ângulo (Angle)	0°	+2°	+3°	0°	0°	0°	0°	+3°	+2°	+2°
Reposição .022" (10 UN)	10.35.415	10.35.413	10.35.420	10.35.419	10.35.419	10.35.419	10.35.419	10.35.421	10.35.414	10.35.416

**Morelli Light Prescrição M.B.T.**

Light



1 CASO • KIT 20 PEÇAS

SLOT22 REF 10.35.904  
SLOT18

Comprimento (Length)	2.9mm	2.9mm	3.2mm	2.9mm	3.9mm	3.9mm	2.9mm	3.2mm	2.9mm	2.9mm
Torque (Torque)	-7°	-7°	-7°	+10°	+17°	+17°	+10°	-7°	-7°	-7°
Ângulo (Angle)	0°	0°	+8°	+8°	+4°	+4°	+8°	+8°	0°	0°
Reposição .022" (10 UN)	10.35.007	10.35.007	10.35.030	10.35.103	10.35.101	10.35.102	10.35.104	10.35.031	10.35.007	10.35.007

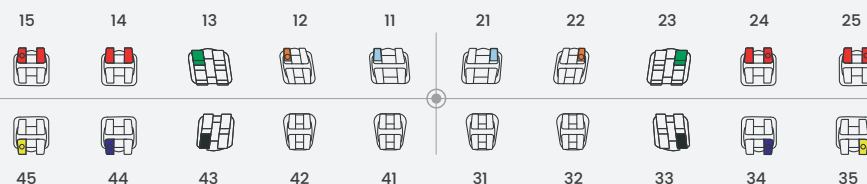

Comprimento (Length)	2.9mm	3.2mm	3.2mm	2.3mm	2.3mm	2.3mm	2.3mm	3.2mm	3.2mm	2.9mm
Torque (Torque)	-17°	-12°	-6°	-6°	-6°	-6°	-6°	-6°	-12°	-17°
Ângulo (Angle)	+2°	+2°	+3°	0°	0°	0°	0°	+3°	+2°	+2°
Reposição .022" (10 UN)	10.35.015	10.35.013	10.35.032	10.35.111	10.35.111	10.35.111	10.35.111	10.35.033	10.35.014	10.35.016

**Morelli Light Prescrição M.B.T. com ganchos nos caninos e pré-molares**

Light



1 CASO • KIT 20 PEÇAS

SLOT22 REF 10.35.903  
SLOT18

Comprimento (Length)	2.9mm	2.9mm	2.7mm	2.5mm	3.2mm	3.2mm	2.5mm	2.7mm	2.9mm	2.9mm
Torque (Torque)	-7°	-7°	0°	+10°	+17°	+17°	+10°	0°	-7°	-7°
Ângulo (Angle)	0°	0°	+8°	+8°	+4°	+4°	+8°	+8°	0°	0°
Reposição .022" (10 UN)	10.35.034	10.35.034	10.35.025	10.35.103	10.35.101	10.35.102	10.35.104	10.35.026	10.35.035	10.35.035

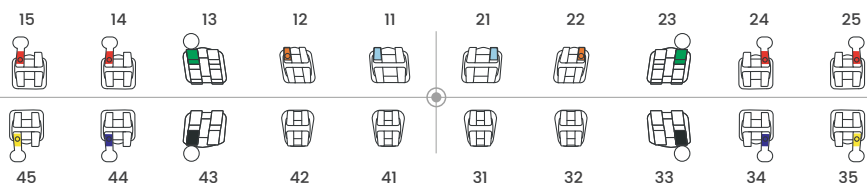

Comprimento (Length)	2.9mm	2.9mm	2.7mm	2.3mm	2.3mm	2.3mm	2.3mm	2.7mm	2.9mm	2.9mm
Torque (Torque)	-17°	-12°	0°	-6°	-6°	-6°	-6°	0°	-12°	-17°
Ângulo (Angle)	+2°	+2°	+3°	0°	0°	0°	0°	+3°	+2°	+2°
Reposição .022" (10 UN)	10.35.038	10.35.036	10.35.028	10.35.111	10.35.111	10.35.111	10.35.111	10.35.029	10.35.037	10.35.039

**Morelli Standard Prescrição Roth (Caninos 9°)**

2.5mm	2.5mm	3.2mm	2.9mm	3.9mm	3.9mm	2.9mm	3.2mm	2.5mm	2.5mm	Comprimento (Length)
-7°	-7°	-2°	+8°	+12°	+12°	+8°	-2°	-7°	-7°	Torque (Torque)
0°	0°	+9°	+9°	+5°	+5°	+9°	+9°	0°	0°	Ângulo (Angle)
10.10.208	10.10.208	10.10.206	10.10.202	10.10.200	10.10.201	10.10.203	10.10.207	10.10.208	10.10.208	Reposição .022" (10 UN)

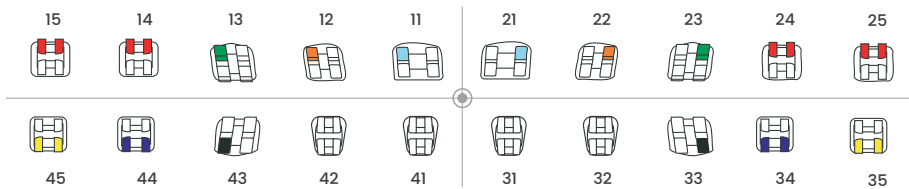

2.7mm	2.7mm	3.2mm	2.3mm	2.3mm	2.3mm	2.3mm	3.2mm	2.7mm	2.7mm	Comprimento (Length)
-22°	-17°	-11°	0°	0°	0°	0°	-11°	-17°	-22°	Torque (Torque)
0°	0°	+7°	0°	0°	0°	0°	+7°	0°	0°	Ângulo (Angle)
10.10.216	10.10.214	10.10.212	10.10.410	10.10.410	10.10.410	10.10.410	10.10.213	10.10.214	10.10.216	Reposição .022" (10 UN)

STANDARD



1 CASO • KIT 20 PEÇAS  
SLOT22 REF 10.10.911

**Morelli Standard Prescrição Roth (Caninos 13°)**

2.5mm	2.5mm	3.2mm	2.9mm	3.9mm	3.9mm	2.9mm	3.2mm	2.5mm	2.5mm	Comprimento (Length)
-7°	-7°	-2°	+8°	+12°	+12°	+8°	-2°	-7°	-7°	Torque (Torque)
0°	0°	+13°	+9°	+5°	+5°	+9°	+13°	0°	0°	Ângulo (Angle)
10.10.208	10.10.208	10.10.204	10.10.202	10.10.200	10.10.201	10.10.203	10.10.205	10.10.208	10.10.208	Reposição .022" (10 UN)
10.10.108	10.10.108	10.10.104	10.10.102	10.10.100	10.10.101	10.10.103	10.10.105	10.10.108	10.10.108	Reposição .018" (10 UN)

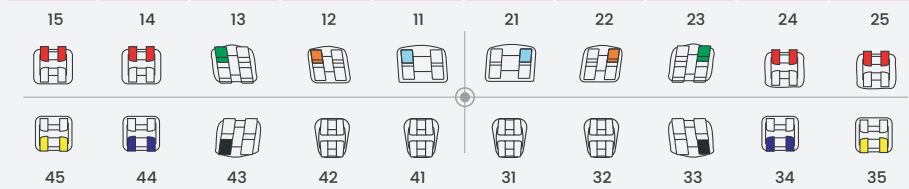

2.7mm	2.7mm	3.2mm	2.3mm	2.3mm	2.3mm	2.3mm	3.2mm	2.7mm	2.7mm	Comprimento (Length)
-22°	-17°	-11°	0°	0°	0°	0°	-11°	-17°	-22°	Torque (Torque)
0°	0°	+7°	0°	0°	0°	0°	+7°	0°	0°	Ângulo (Angle)
10.10.216	10.10.214	10.10.212	10.10.410	10.10.410	10.10.410	10.10.410	10.10.213	10.10.214	10.10.216	Reposição .022" (10 UN)
10.10.116	10.10.114	10.10.112	10.10.310	10.10.310	10.10.310	10.10.310	10.10.113	10.10.114	10.10.116	Reposição .018" (10 UN)

STANDARD



1 CASO • KIT 20 PEÇAS  
SLOT22 REF 10.10.901  
SLOT18 REF 10.10.900

**Morelli Standard Prescrição Roth com ganchos nos caninos (9°)**

2.5mm	2.5mm	3.2mm	2.9mm	3.9mm	3.9mm	2.9mm	3.2mm	2.5mm	2.5mm	Comprimento (Length)
-7°	-7°	-2°	+8°	+12°	+12°	+8°	-2°	-7°	-7°	Torque (Torque)
0°	0°	+9°	+9°	+5°	+5°	+9°	+9°	0°	0°	Ângulo (Angle)
10.10.208	10.10.208	10.10.222	10.10.202	10.10.200	10.10.201	10.10.203	10.10.223	10.10.208	10.10.208	Reposição .022" (10 UN)

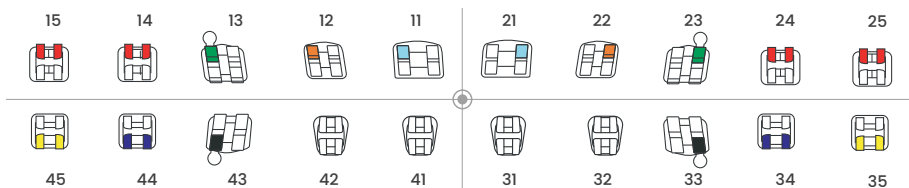

2.7mm	2.7mm	3.2mm	2.3mm	2.3mm	2.3mm	2.3mm	3.2mm	2.7mm	2.7mm	Comprimento (Length)
-22°	-17°	-11°	0°	0°	0°	0°	-11°	-17°	-22°	Torque (Torque)
0°	0°	+7°	0°	0°	0°	0°	+7°	0°	0°	Ângulo (Angle)
10.10.216	10.10.214	10.10.226	10.10.410	10.10.410	10.10.410	10.10.410	10.10.227	10.10.214	10.10.216	Reposição .022" (10 UN)

STANDARD



1 CASO • KIT 20 PEÇAS  
SLOT22 REF 10.10.953

Prescrição / Prescription **ROTH**

Morelli Standard Prescrição Roth com ganchos nos caninos (13°)

STANDARD



1 CASO • KIT 20 PEÇAS

SLOT22 REF 10.10.951

SLOT18 REF 10.10.950

Comprimento (Length)	2.5mm	2.5mm	3.2mm	2.9mm	3.9mm	3.9mm	2.9mm	3.2mm	2.5mm	2.5mm
Torque (Torque)	-7°	-7°	-2°	+8°	+12°	+12°	+8°	-2°	-7°	-7°
Ângulo (Angle)	0°	0°	+13°	+9°	+5°	+5°	+9°	+13°	0°	0°
Reposição .022" (10 UN)	10.10.208	10.10.208	10.10.220	10.10.202	10.10.200	10.10.201	10.10.203	10.10.221	10.10.208	10.10.208
Reposição .018" (10 UN)	10.10.108	10.10.108	10.10.120	10.10.102	10.10.100	10.10.101	10.10.103	10.10.121	10.10.108	10.10.108
	15	14	13	12	11	21	22	23	24	25
	45	44	43	42	41	31	32	33	34	35
Comprimento (Length)	2.7mm	2.7mm	3.2mm	2.3mm	2.3mm	2.3mm	2.3mm	3.2mm	2.7mm	2.7mm
Torque (Torque)	-22°	-17°	-11°	0°	0°	0°	0°	-11°	-17°	-22°
Ângulo (Angle)	0°	0°	+7°	0°	0°	0°	0°	+7°	0°	0°
Reposição .022" (10 UN)	10.10.216	10.10.214	10.10.226	10.10.410	10.10.410	10.10.410	10.10.410	10.10.227	10.10.214	10.10.216
Reposição .018" (10 UN)	10.10.116	10.10.114	10.10.126	10.10.310	10.10.310	10.10.310	10.10.310	10.10.127	10.10.114	10.10.116

STANDARD



1 CASO • KIT 20 PEÇAS

SLOT22 REF 10.10.971

Morelli Standard Prescrição Roth com ganchos nos caninos (9°) e pré-molares

Comprimento (Length)	2.9mm	2.9mm	3.2mm	2.9mm	3.9mm	3.9mm	2.9mm	3.2mm	2.9mm	2.9mm
Torque (Torque)	-7°	-7°	-2°	+8°	+12°	+12°	+8°	-2°	-7°	-7°
Ângulo (Angle)	0°	0°	+9°	+9°	+5°	+5°	+9°	+9°	0°	0°
Reposição .022" (10 UN)	10.10.224	10.10.224	10.10.222	10.10.202	10.10.200	10.10.201	10.10.203	10.10.223	10.10.225	10.10.225
	15	14	13	12	11	21	22	23	24	25
	45	44	43	42	41	31	32	33	34	35
Comprimento (Length)	2.9mm	2.9mm	3.2mm	2.3mm	2.3mm	2.3mm	2.3mm	3.2mm	2.9mm	2.9mm
Torque (Torque)	-22°	-17°	-11°	0°	0°	0°	0°	-11°	-17°	-22°
Ângulo (Angle)	0°	0°	+7°	0°	0°	0°	0°	+7°	0°	0°
Reposição .022" (10 UN)	10.10.230	10.10.228	10.10.226	10.10.410	10.10.410	10.10.410	10.10.410	10.10.227	10.10.229	10.10.231

STANDARD



1 CASO • KIT 20 PEÇAS

SLOT22 REF 10.10.969

Morelli Standard Prescrição Roth com ganchos nos caninos (13°) e pré-molares

Comprimento (Length)	2.9mm	2.9mm	3.2mm	2.9mm	3.9mm	3.9mm	2.9mm	3.2mm	2.9mm	2.9mm
Torque (Torque)	-7°	-7°	-2°	+8°	+12°	+12°	+8°	-2°	-7°	-7°
Ângulo (Angle)	0°	0°	+13°	+9°	+5°	+5°	+9°	+13°	0°	0°
Reposição .022" (10 UN)	10.10.224	10.10.224	10.10.220	10.10.202	10.10.200	10.10.201	10.10.203	10.10.221	10.10.225	10.10.225
	15	14	13	12	11	21	22	23	24	25
	45	44	43	42	41	31	32	33	34	35
Comprimento (Length)	2.9mm	2.9mm	3.2mm	2.3mm	2.3mm	2.3mm	2.3mm	3.2mm	2.9mm	2.9mm
Torque (Torque)	-22°	-17°	-11°	0°	0°	0°	0°	-11°	-17°	-22°
Ângulo (Angle)	0°	0°	+7°	0°	0°	0°	0°	+7°	+2°	0°
Reposição .022" (10 UN)	10.10.230	10.10.228	10.10.226	10.10.410	10.10.410	10.10.410	10.10.410	10.10.227	10.10.229	10.10.231

**Morelli Standard Prescrição M.B.T.**

2.9mm	2.9mm	2.9mm	2.9mm	3.9mm	3.9mm	2.9mm	2.9mm	2.9mm	2.9mm	◀  Comprimento (Length)
-7°	-7°	-7°	+10°	+17°	+17°	+10°	-7°	-7°	-7°	◀  Torque (Torque)
0°	0°	+8°	+8°	+4°	+4°	+8°	+8°	0°	0°	◀  Ângulo (Angle)
10.35.007	10.35.007	10.35.005	10.35.003	10.35.001	10.35.002	10.35.004	10.35.006	10.35.007	10.35.007	◀  Reposição .022" (10 UN)

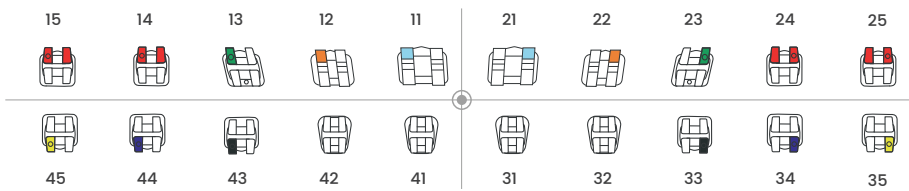

2.9mm	2.9mm	2.9mm	2.3mm	2.3mm	2.3mm	2.3mm	2.9mm	2.9mm	2.9mm	◀  Comprimento (Length)
-17°	-12°	-6°	-6°	-6°	-6°	-6°	-6°	-12°	-17°	◀  Torque (Torque)
+2°	+2°	+3°	0°	0°	0°	0°	+3°	+2°	+2°	◀  Ângulo (Angle)
10.35.015	10.35.013	10.35.011	10.35.111	10.35.111	10.35.111	10.35.111	10.35.012	10.35.014	10.35.016	◀  Reposição .022" (10 UN)

STANDARD



1 CASO • KIT 20 PEÇAS  
SLOT22 REF 10.35.901

**Morelli Standard Prescrição M.B.T. com ganchos nos caninos**

2.9mm	2.9mm	3.2mm	2.9mm	3.9mm	3.9mm	2.9mm	3.2mm	2.9mm	2.9mm	◀  Comprimento (Length)
-7°	-7°	0°	+10°	+17°	+17°	+10°	0°	-7°	-7°	◀  Torque (Torque)
0°	0°	+8°	+8°	+4°	+4°	+8°	+8°	0°	0°	◀  Ângulo (Angle)
10.35.007	10.35.007	10.35.017	10.35.003	10.35.001	10.35.002	10.35.004	10.35.018	10.35.007	10.35.007	◀  Reposição .022" (10 UN)

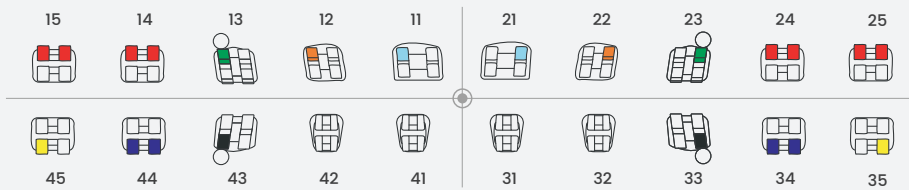

2.9mm	2.9mm	3.2mm	2.3mm	2.3mm	2.3mm	2.3mm	3.2mm	2.9mm	2.9mm	◀  Comprimento (Length)
-17°	-12°	0°	-6°	-6°	-6°	-6°	0°	-12°	-17°	◀  Torque (Torque)
+2°	+2°	+3°	0°	0°	0°	0°	+3°	+2°	+2°	◀  Ângulo (Angle)
10.35.015	10.35.013	10.35.019	10.35.111	10.35.111	10.35.111	10.35.111	10.35.020	10.35.014	10.35.016	◀  Reposição .022" (10 UN)

STANDARD



1 CASO • KIT 20 PEÇAS  
SLOT22 REF 10.35.902

Prescrição / Prescription **EDGEWISE**

**Morelli Slim Prescrição Edgewise com ganchos nos caninos**

Slim



Comprimento (Length)	2.5mm	2.5mm	2.5mm	2.2mm	3.0mm	3.0mm	2.2mm	2.5mm	2.5mm	2.5mm
Torque (Torque)	0°	0°	0°	0°	0°	0°	0°	0°	0°	0°
Ângulo (Angle)	0°	0°	0°	0°	0°	0°	0°	0°	0°	0°
Reposição .022" (10 UN)	10.65.206	10.65.206	10.65.204	10.65.203	10.65.201	10.65.201	10.65.203	10.65.205	10.65.206	10.65.206
Reposição .018" (10 UN)	10.65.106	10.65.106	10.65.104	10.65.103	10.65.101	10.65.101	10.65.103	10.65.105	10.65.106	10.65.106
	15	14	13	12	11	21	22	23	24	25
	45	44	43	42	41	31	32	33	34	35
Comprimento (Length)	2.5mm	2.5mm	2.5mm	2.2mm	2.2mm	2.2mm	2.2mm	2.5mm	2.5mm	2.5mm
Torque (Torque)	0°	0°	0°	0°	0°	0°	0°	0°	0°	0°
Ângulo (Angle)	0°	0°	0°	0°	0°	0°	0°	0°	0°	0°
Reposição .022" (10 UN)	10.65.206	10.65.206	10.65.205	10.65.203	10.65.203	10.65.203	10.65.203	10.65.204	10.65.206	10.65.206
Reposição .018" (10 UN)	10.65.106	10.65.106	10.65.105	10.65.103	10.65.103	10.65.103	10.65.103	10.65.105	10.65.106	10.65.106

1 CASO • KIT 20 PEÇAS

SLOT22 REF 10.65.901

SLOT18 REF 10.65.900

**Morelli Slim Prescrição Edgewise**

Slim



Comprimento (Length)	2.5mm	2.5mm	2.5mm	2.2mm	3.0mm	3.0mm	2.2mm	2.5mm	2.5mm	2.5mm
Torque (Torque)	0°	0°	0°	0°	0°	0°	0°	0°	0°	0°
Ângulo (Angle)	0°	0°	0°	0°	0°	0°	0°	0°	0°	0°
Reposição .022" (10 UN)	10.65.206	10.65.206	10.65.206	10.65.203	10.65.201	10.65.201	10.65.203	10.65.206	10.65.206	10.65.206
Reposição .018" (10 UN)	10.65.106	10.65.106	10.65.106	10.65.103	10.65.101	10.65.101	10.65.103	10.65.106	10.65.106	10.65.106
	15	14	13	12	11	21	22	23	24	25
	45	44	43	42	41	31	32	33	34	35
Comprimento (Length)	2.5mm	2.5mm	2.5mm	2.2mm	2.2mm	2.2mm	2.2mm	2.5mm	2.5mm	2.5mm
Torque (Torque)	0°	0°	0°	0°	0°	0°	0°	0°	0°	0°
Ângulo (Angle)	0°	0°	0°	0°	0°	0°	0°	0°	0°	0°
Reposição .022" (10 UN)	10.65.206	10.65.206	10.65.206	10.65.203	10.65.203	10.65.203	10.65.203	10.65.206	10.65.206	10.65.206
Reposição .018" (10 UN)	10.65.106	10.65.106	10.65.106	10.65.103	10.65.103	10.65.103	10.65.103	10.65.106	10.65.106	10.65.106

1 CASO • KIT 20 PEÇAS

SLOT22 REF 10.65.903

SLOT18 REF 10.65.902

**Morelli Standard Prescrição Edgewise**

STANDARD



Comprimento (Length)	3.0mm	3.0mm	3.0mm	2.3mm	3.4mm	3.4mm	2.3mm	3.0mm	3.0mm	3.0mm
Torque (Torque)	0°	0°	0°	0°	0°	0°	0°	0°	0°	0°
Ângulo (Angle)	0°	0°	0°	0°	0°	0°	0°	0°	0°	0°
Reposição .022" (10 UN)	10.30.208	10.30.208	10.30.208	10.30.209	10.30.201	10.30.201	10.30.209	10.30.208	10.30.208	10.30.208
Reposição .018" (10 UN)	10.30.106	10.30.106	10.30.106	10.30.107	10.30.101	10.30.101	10.30.107	10.30.106	10.30.106	10.30.106
	15	14	13	12	11	21	22	23	24	25
	45	44	43	42	41	31	32	33	34	35
Comprimento (Length)	3.0mm	3.0mm	3.0mm	2.3mm	3.4mm	3.4mm	2.3mm	3.0mm	3.0mm	3.0mm
Torque (Torque)	0°	0°	0°	0°	0°	0°	0°	0°	0°	0°
Ângulo (Angle)	0°	0°	0°	0°	0°	0°	0°	0°	0°	0°
Reposição .022" (10 UN)	10.30.208	10.30.208	10.30.208	10.30.209	10.30.209	10.30.209	10.30.209	10.30.208	10.30.208	10.30.208
Reposição .018" (10 UN)	10.30.106	10.30.106	10.30.106	10.30.107	10.30.107	10.30.107	10.30.107	10.30.106	10.30.106	10.30.106

1 CASO • KIT 20 PEÇAS

SLOT22 REF 10.30.901

SLOT18 REF 10.30.900

**Morelli Slim Prescrição Ricketts** com ganchos nos caninos e pré molares

2.5mm	2.5mm	2.5mm	2.2mm	3.0mm	3.0mm	2.2mm	2.5mm	2.5mm	2.5mm	◀ Comprimento (Length)
0°	0°	+7°	+14°	+22°	+22°	+14°	+7°	0°	0°	◀ Torque (Torque)
0°	0°	+5°	+10°	+3°	+3°	+10°	+5°	0°	0°	◀ Ângulo (Angle)
10.65.104	10.65.104	10.25.305	10.25.303	10.25.301	10.25.302	10.25.304	10.25.306	10.65.105	10.65.105	◀ Reposição .018" (10 UN)

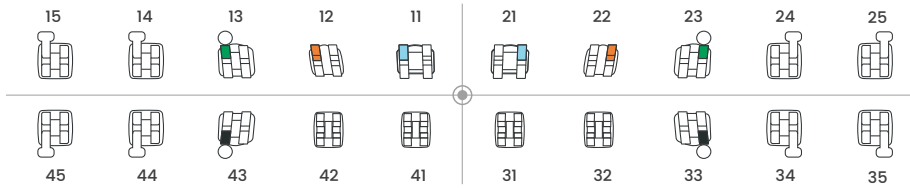

2.5mm	2.5mm	2.5mm	2.2mm	2.2mm	2.2mm	2.2mm	2.5mm	2.5mm	2.5mm	◀ Comprimento (Length)
0°	0°	+7°	0°	0°	0°	0°	+7°	0°	0°	◀ Torque (Torque)
0°	0°	+5°	0°	0°	0°	0°	+5°	0°	0°	◀ Ângulo (Angle)
10.65.105	10.65.105	10.25.307	10.65.103	10.65.103	10.65.103	10.65.103	10.25.308	10.65.104	10.65.104	◀ Reposição .018" (10 UN)

Slim



1 CASO • KIT 20 PEÇAS  
SLOT18 REF 10.25.905

**Morelli Actual Prescrição Ricketts** com ganchos nos caninos e pré molares

2.5mm	2.5mm	2.5mm	2.5mm	3.2mm	3.2mm	2.5mm	2.7mm	2.5mm	2.5mm	◀ Comprimento (Length)
0°	0°	+7°	+14°	+22°	+22°	+14°	+7°	0°	0°	◀ Torque (Torque)
0°	0°	+8°	+10°	+3°	+3°	+10°	+8°	0°	0°	◀ Ângulo (Angle)
10.25.109	10.25.107	10.25.105	10.25.103	10.25.101	10.25.102	10.25.104	10.25.106	10.25.108	10.25.110	◀ Reposição .018" (10 UN)

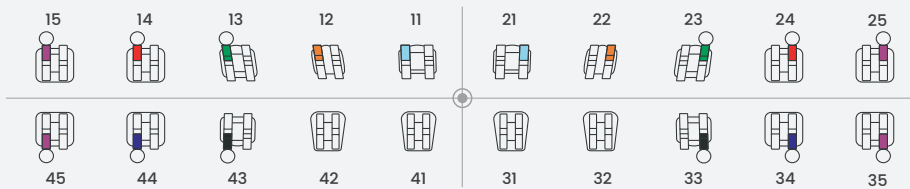

2.5mm	2.5mm	2.7mm	2.2mm	2.2mm	2.2mm	2.2mm	2.7mm	2.5mm	2.5mm	◀ Comprimento (Length)
0°	0°	+7°	0°	0°	0°	0°	+7°	0°	0°	◀ Torque (Torque)
0°	0°	+2°	0°	0°	0°	0°	+2°	0°	0°	◀ Ângulo (Angle)
10.25.110	10.25.115	10.25.113	10.25.111	10.25.111	10.25.111	10.25.111	10.25.114	10.25.116	10.25.109	◀ Reposição .018" (10 UN)

Actual



1 CASO • KIT 20 PEÇAS  
SLOT18 REF 10.25.901

**Morelli Actual Especial Prescrição Ricketts** com ganchos nos caninos e pré molares

2.5mm	2.5mm	2.7mm	2.5mm	3.2mm	3.2mm	2.5mm	2.7mm	2.5mm	2.5mm	◀ Comprimento (Length)
0°	0°	+7°	+10°	+22°	+22°	+10°	+7°	0°	0°	◀ Torque (Torque)
0°	0°	+8°	+10°	+3°	+3°	+10°	+8°	0°	0°	◀ Ângulo (Angle)
10.25.125	10.25.107	10.25.119	10.25.123	10.25.101	10.25.102	10.25.124	10.25.120	10.25.108	10.25.126	◀ Reposição .018" (10 UN)

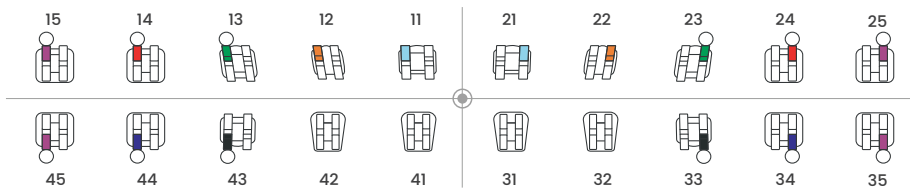













2.5mm	2.5mm	2.7mm	2.2mm	2.2mm	2.2mm	2.2mm	2.7mm	2.5mm	2.5mm	◀ Comprimento (Length)
0°	0°	+7°	0°	0°	0°	0°	+7°	0°	0°	◀ Torque (Torque)
0°	0°	+2°	0°	0°	0°	0°	+2°	0°	0°	◀ Ângulo (Angle)
10.25.115	10.25.115	10.25.121	10.25.111	10.25.111	10.25.111	10.25.111	10.25.122	10.25.116	10.25.116	◀ Reposição .018" (10 UN)

Actual Especial



1 CASO • KIT 20 PEÇAS  
SLOT18 REF 10.25.900

Bráquetes Brackets	Prescrição Prescription	Usos Use	Compr. length 	Torque Torque	Qtd Qty	Colagem / Bonding		Soldagem / Welding	
						REF SLOT 22	REF SLOT 18	REF SLOT 22	REF SLOT 18
	Edgewise/ Rickets	12 11   21 22	3,0 mm	0°	10	10.30.202	10.30.102	-	-
	Edgewise	42 41   31 32	1,8 mm	0°	10	10.30.203	10.30.103	-	-
	Edgewise/ Rickets	12 22 42 41   31 32	2,3 mm	0°	10	10.30.205	10.30.104	-	-
	Edgewise	15 14 13   23 24 25 45 44 43   33 34 35	2,5 mm	0°	10	10.30.206	-	-	-
	Edgewise/ Rickets	15 14 13   23 24 25 45 44 43   33 34 35	2,3 mm	0°	10	10.30.207	10.30.105	-	-
	Edgewise/ Rickets	12*   22* 42 41**   31 32**	2,3 mm	0°	10	10.30.209	10.30.107	-	-
		*Edgewise **Edgewise / Rickets							
	Edgewise	16   26 46   36	3,4 mm	0°	10	10.30.210	10.30.108	-	-
	Edgewise/ Rickets	15 14 13   33 34 35 23 24 25 45 44 43	3,0 mm	0°	10	10.30.211	10.30.111	-	-
	Canal Vertical	-	1,8 mm	0°	10	10.40.201	-	-	-
	Edgewise	11   21	3,4 mm	0°	10	-	-	10.31.201	-
	Edgewise	15 14 13   23 24 25 45 44 43   33 34 35	2,6 mm	0°	10	-	-	10.31.206	-
	Edgewise	15 14 13   23 24 25 45 44 43   33 34 35	2,3 mm	0°	10	-	-	10.31.207	-

# Tubos

*Tubes*

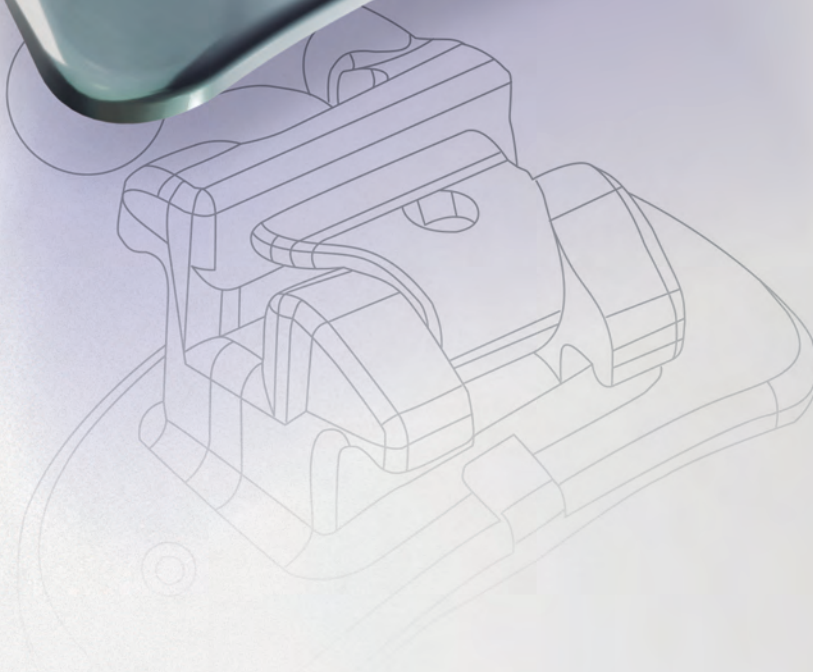

# super kit TUBOS

200

## TUBOS PARA COLAGEM SIMPLES

- ✓ Slot 22
- ✓ Todos os Quadrantes
- ✓ Prescrição Roth com Gancho



4 Tubos diferentes

20.11.211	20.11.212	20.11.221	20.11.222
Tubo Roth Simples .022"	Tubo Roth Simples .022"	Tubo Roth Simples .022"	Tubo Roth Simples .022"



### Kit Tubos Simples com gancho Prescrição Roth

Simple tube with hook Prescription Roth

Prescrição Prescription	Posição Position	Compr. Length	Tubo Tube	Torque Torque	Distal Offset	Qtd Qty	Colagem / Bonding REF SLOT 22
Roth	17 16   26 27	3,5 mm	-	-14°	14°	200	20.11.921
	47 46   36 37			-30°	4°		

200

## TUBOS PARA COLAGEM SIMPLES

- ✓ Slot 22
- ✓ Todos os Quadrantes
- ✓ Prescrição Edgewise



### Kit Tubos Simples Prescrição Edgewise

Simple tube Prescription Edgewise

Prescrição Prescription	Posição Position	Compr. Length	Tubo Tube	Torque Torque	Distal Offset	Qtd Qty	Colagem / Bonding REF SLOT 22
Edgewise	17 16   26 27 47 46   36 37	5.2 mm	-	0°	0°	200	20.31.920

# A qualidade consagrada do autoligado Morelli, agora em formato de tubo.

Muito além da técnica autoligável, o Tubo Autoligado Morelli combina a facilidade de inserção do fio em tubos conversíveis com as mecânicas de baixo atrito devido ao seu Clip Passivo.



# SLTube



Reposições na pág. 36

## PRINCIPAIS CARACTERÍSTICAS DO SLTUBE

- Apresenta Torque e Distal Offset na base da peça;
- Base big foot com micropinos para garantir uma excelente retenção durante o tratamento;
- Facilidade de inserção dos fios, pois não é necessário encaixar o fio na entrada do slot;
- **Versatilidade:** pode ser usado nas prescrições Capelozza, MTB e Roth;
- **Clip de Nitinol:** resistência e memória elástica;
- **Praticidade:** dispensa a aplicação do amarrilho;
- **Economia:** economize tempo de cadeira com a abertura e o fechamento do clip.

## KIT

Descrição Description	
Caso SL Tube .022" Cola - 4 quadrantes	
Posição Position	
17 16	26 27
47 46	36 37
REF	
20.13.900	



Prescrição / Prescription  ROTH

Prescrição Prescription	Posição Position	Compr. Length	Tubo Tube	Torque Torque	Distal Offset	Qtd Qty	Colagem / Bonding		Soldagem / Welding	
							REF	SLOT 22	REF	SLOT 18

**Tubo simples autoligado - SLTube / Simple Self Ligating Tube**

*	17 16	3,5 mm	-	-10°	10°	05	20.13.211	-	-	-
*	26 27	3,5 mm	-	-10°	10°	05	20.13.212	-	-	-
*	36 37	3,5 mm	-	-25°	0°	05	20.13.221	-	-	-
*	47 46	3,5 mm	-	-25°	0°	05	20.13.222	-	-	-

\*Compatível com as prescrições Roth, M.B.T. e Capelozza / Compatible with Roth, M.B.T. and Capelozza prescriptions.

**Tubo simples com gancho / Simple tube with hook**

Roth	17 16	3,5 mm	-	-14°	14°	10	20.11.211	-	-	-
Roth	26 27	3,5 mm	-	-14°	14°	10	20.11.212	-	-	-
Roth	36 37	3,5 mm	-	-30°	4°	10	20.11.222	-	-	-
Roth	47 46	3,5 mm	-	-30°	4°	10	20.11.221	-	-	-

**Tubo simples com gancho / Simple tube with hook**

Roth	17 16	3,5 mm	-	-14°	14°	10	-	20.11.111	20.10.211	-
Roth	26 27	3,5 mm	-	-14°	14°	10	-	20.11.112	20.10.212	-
Roth	36 37	3,5 mm	-	-30°	4°	10	-	20.11.122	20.10.222	-
Roth	47 46	3,5 mm	-	-30°	4°	10	-	20.11.121	20.10.221	-

**Mini tubo simples com gancho / Simple mini tube with hook**

Roth	17	2,5 mm	-	-14°	0°	10	20.11.213	20.11.113	-	-
Roth	27	2,5 mm	-	-14°	0°	10	20.11.214	20.11.114	-	-
Roth	37	2,5 mm	-	-25°	0°	10	20.11.224	20.11.124	-	-
Roth	47	2,5 mm	-	-25°	0°	10	20.11.223	20.11.123	-	-

**Tubo bráquete simples conversível / Simple convertible bracket tube**

Roth M.B.T. Capelozza	44 34	2,5 mm	-	-17°	0°	10	20.11.225	-	-	-
-----------------------------	-------	--------	---	------	----	----	-----------	---	---	---

**Tubo duplo conversível com gancho / Double convertible tube with hook**

Roth	36	3,5 mm	-	-30°	4°	10	20.11.412	20.11.312	20.10.412	-
Roth	46	3,5 mm	-	-30°	4°	10	20.11.411	20.11.311	20.10.411	-

Prescrição Prescription	Posição Position	Compr. Length	Tubo Tube	Torque Torque	Distal Offset	Qtd Qty	Colagem / Bonding		Soldagem / Welding	
							REF	SLOT 22	REF	SLOT 18

**Tubo duplo conversível com gancho para P.L.A. / Double convertible tube with hook for lip bumper**

Roth	36	3,5 mm	cervical 1,15 mm .045"	-30°	4°	10	-	-	20.10.414	20.10.314
Roth	46	3,5 mm	cervical 1,15 mm .045"	-30°	4°	10	-	-	20.10.413	20.10.313



Roth  
**Tubo duplo conversível com gancho / Double convertible tube with hook**

Roth	16	3,5 mm	-	-14°	14°	10	20.11.417	-	20.10.417	-
Roth	26	3,5 mm	-	-14°	14°	10	20.11.418	-	20.10.418	-



**Tubo triplo conversível com gancho / Triple convertible tube with hook**

Roth	16	3,5 mm	oclusal 1,15 mm .045"	-14°	14°	10	20.11.611	-	20.10.611	20.10.511
Roth	26	3,5 mm	oclusal 1,15 mm .045"	-14°	14°	10	20.11.612	-	20.10.612	20.10.512



**Tubo duplo conversível com gancho / Double convertible tube with hook**

Especial	17 16	3,5 mm	-	0°	10°	10	20.11.419	-	-	-
Especial	26 27	3,5 mm	-	0°	10°	10	20.11.420	-	-	-



\*Compatível com a prescrição Roth / Compatible to Roth prescription

**Tubo simples conversível com gancho / Simple convertible tube with hook**

Capellozza Roth	17 16	3,5 mm	-	-10°	10°	10	20.19.200	-	20.19.100	-
Capellozza Roth	26 27	3,5 mm	-	-10°	10°	10	20.19.201	-	20.19.101	-
Capellozza Roth	36 37	3,5 mm	-	-25°	5°	10	20.19.203	-	20.19.103	-
Capellozza Roth	47 46	3,5 mm	-	-25°	5°	10	20.19.202	-	20.19.102	-



**Tubo duplo conversível com gancho / Double convertible tube with hook**

Capellozza (Padrão II)	17 16   26 27	3,5 mm	-	-10°	0°	10	20.19.301	-	20.19.300	-
---------------------------	---------------	--------	---	------	----	----	-----------	---	-----------	---



**Tubo triplo conversível com gancho / Triple convertible tube with hook**

Capellozza (Padrão II)	16   26	3,5 mm	oclusal 1,15 mm .045"	-10°	0°	10	-	-	20.19.500	-
---------------------------	---------	--------	-----------------------------	------	----	----	---	---	-----------	---



Prescrição / Prescription  **EDGEWISE**

Prescrição Prescription	Posição Position	Compr. Length	Tubo Tube	Torque Torque	Distal Offset	Qtd Qty	Colagem / Bonding		Soldagem / Welding	
							REF	SLOT 22	REF	SLOT 18

**Tubo simples / Simple convertible**

Edgewise	$\frac{17}{47}$ $\frac{16}{46}$	$\frac{26}{36}$ $\frac{27}{37}$	5,2 mm	-	0°	0°	10	20.31.200	20.31.100	-	-
----------	---------------------------------	---------------------------------	--------	---	----	----	----	-----------	-----------	---	---



Edgewise	$\frac{17}{47}$ $\frac{16}{46}$	$\frac{26}{36}$ $\frac{27}{37}$	5,2 mm	-	0°	0°	10	-	-	20.30.200	20.30.100
----------	---------------------------------	---------------------------------	--------	---	----	----	----	---	---	-----------	-----------

**Tubo simples especial sem gancho / Special simple tube with hook**

Edgewise	$\frac{17}{47}$ $\frac{16}{46}$	$\frac{26}{36}$ $\frac{27}{37}$	3,3 mm	-	0°	0°	10	20.31.201	-	20.30.201	-
----------	---------------------------------	---------------------------------	--------	---	----	----	----	-----------	---	-----------	---

**Tubo simples com gancho / Simple tube with hook**

Edgewise	$\frac{17}{47}$ $\frac{16}{46}$	$\frac{26}{36}$ $\frac{27}{37}$	5,2 mm	-	0°	0°	10	20.31.230	-	20.30.230	-
----------	---------------------------------	---------------------------------	--------	---	----	----	----	-----------	---	-----------	---

Edgewise	$\frac{17}{46}$ $\frac{16}{47}$	$\frac{26}{36}$ $\frac{27}{37}$	5,2 mm	-	0°	0°	10	20.31.260	-	20.30.260	-
----------	---------------------------------	---------------------------------	--------	---	----	----	----	-----------	---	-----------	---

**Tubo simples com gancho / Simple tube with hook**

Edgewise	$\frac{17}{46}$ $\frac{16}{47}$	$\frac{26}{36}$ $\frac{27}{37}$	3,5 mm	-	0°	0°	10	20.31.241	20.31.141	20.30.241	-
----------	---------------------------------	---------------------------------	--------	---	----	----	----	-----------	-----------	-----------	---

**Tubo simples conversível com gancho / Simple convertible tube with hook**

Edgewise	$\frac{17}{46}$ $\frac{16}{47}$	$\frac{26}{36}$ $\frac{27}{37}$	5,2 mm	-	0°	0°	10	20.31.280	20.31.180	20.30.280	20.30.180
----------	---------------------------------	---------------------------------	--------	---	----	----	----	-----------	-----------	-----------	-----------

**Tubo duplo com gancho / Double tube with hook**

Edgewise	$\frac{17}{46}$ $\frac{16}{47}$	$\frac{26}{36}$ $\frac{27}{37}$	3,5 mm	-	0°	0°	10	20.41.263	-	20.40.263	-
----------	---------------------------------	---------------------------------	--------	---	----	----	----	-----------	---	-----------	---

Edgewise	$\frac{17}{46}$ $\frac{16}{47}$	$\frac{26}{36}$ $\frac{27}{37}$	3,5 mm	-	0°	0°	10	*20.41.363	-	*20.40.363	-
----------	---------------------------------	---------------------------------	--------	---	----	----	----	------------	---	------------	---

\*Slot .018" para oclusal e .022" cervical  
\*Slot .018" for occlusal and .022" for cervical

Prescrição / Prescription  **RICKETTS****Tubo duplo com gancho / Double tube with hook**

Ricketts	$\frac{17}{46}$ $\frac{16}{47}$	$\frac{26}{36}$ $\frac{27}{37}$	3,5 mm	-	0°	0°	10	-	20.41.163	-	20.40.163
----------	---------------------------------	---------------------------------	--------	---	----	----	----	---	-----------	---	-----------

Prescrição <i>Prescription</i>	Posição <i>Position</i>	Compr. <i>Length</i>	Tubo <i>Tube</i>	Torque <i>Torque</i>	Distal <i>Offset</i>	Qtd <i>Qty</i>	Colagem / Bonding		Soldagem / Welding	
							REF	SLOT 22	REF	SLOT 18

**Tubo duplo conversível com gancho** / *Double convertible tube with hook*

Edgewise Ricketts	$\frac{16}{46} \mid \frac{26}{36}$	3,5 mm	cervical 1,15 mm .045"	0°	0°	10	-	-	20.40.331	20.40.330
Edgewise Ricketts	$\frac{16}{46} \mid \frac{26}{36}$	3,5 mm	cervical 1,30 mm .051"	0°	0°	10	-	-	20.40.431	20.40.430



**Tubo duplo conversível** / *Double convertible tube with hook*

Edgewise Ricketts	$\frac{16}{46} \mid \frac{26}{36}$	3,5 mm	-	0°	0°	10	20.41.501	20.41.500	20.40.501	20.40.500
----------------------	------------------------------------	--------	---	----	----	----	-----------	-----------	-----------	-----------



**Tubo Triplo com gancho** / *Triple tube with hook*

Edgewise Ricketts	$\frac{16}{46} \mid \frac{26}{36}$	3,5 mm	central 1,15 mm .045"	0°	0°	10	-	-	20.50.181	20.50.180
----------------------	------------------------------------	--------	-----------------------------	----	----	----	---	---	-----------	-----------



Prescrição / Prescription  **M.B.T.**

**Tubo simples com gancho** / *Simple convertible tube with hook*

M.B.T.	$\frac{37}{46} \mid \frac{47}{47}$	3,5 mm	-	-10°	0°	10	20.35.215	-	-	-
--------	------------------------------------	--------	---	------	----	----	-----------	---	---	---



**Tubo simples conversível** / *Simple convertible tube*

M.B.T.	$\frac{17}{26} \mid \frac{16}{27}$	3,5 mm	-	-14°	10°	10	20.35.113	-	20.35.103	-
M.B.T.	$\frac{26}{46} \mid \frac{27}{36}$	3,5 mm	-	-14°	10°	10	20.35.114	-	20.35.104	-



M.B.T.	$\frac{46}{46} \mid \frac{36}{36}$	3,5 mm	-	-20°	0°	10	20.35.212	-	20.35.202	-
--------	------------------------------------	--------	---	------	----	----	-----------	---	-----------	---



**Tubo duplo conversível com gancho** / *Double convertible tube with hook*

M.B.T.	$\frac{46}{46} \mid \frac{36}{36}$	3,5 mm	-	-20°	0°	10	-	-	20.35.401	-
--------	------------------------------------	--------	---	------	----	----	---	---	-----------	---



Prescrição / Prescription  M.B.T.

Prescrição Prescription	Posição Position	Compr. Lenght	Tubo Tube	Torque Torque	Distal Offset	Qtd Qty	Colagem / Bonding REF SLOT 22 REF SLOT 18	Soldagem / Welding REF SLOT 22 REF SLOT 18
----------------------------	---------------------	------------------	--------------	------------------	------------------	------------	----------------------------------------------	-----------------------------------------------

**Tubo duplo conversível com gancho / Double convertible tube with hook**

M.B.T.	16	3,5 mm	cervical 1,15 mm .045"	-14°	10°	10	-	-	20.35.402	-
M.B.T.	26	3,5 mm	cervical 1,15 mm .045"	-14°	10°	10	-	-	20.35.403	-

**Tubo duplo conversível com gancho para P.L.A. / Double convertible tube with hook for P.L.A.**

M.B.T.	46   36	3,5 mm	cervical 1,15 mm .045"	-20°	0°	10	-	-	20.35.405	-
--------	---------	--------	------------------------------	------	----	----	---	---	-----------	---

**Tubo duplo conversível com gancho / Double convertible tube with hook**

M.B.T.	46   36	3,5 mm	-	-20°	0°	10	20.35.416	-	-	-
--------	---------	--------	---	------	----	----	-----------	---	---	---

**Tubo triplo conversível com gancho / Triple convertible tube with hook**

M.B.T.	16	3,5 mm	oclusal 1,15 mm .045"	-14°	10°	10	-	-	20.35.501	-
M.B.T.	26	3,5 mm	oclusal 1,15 mm .045"	-14°	10°	10	-	-	20.35.502	-

Lingual / Lingual  LINGUAL

Prescrição Prescription	Posição Position	Compr. Lenght	Torque Torque	Distal Offset	Qtd Qty	Soldagem / Welding 2 x 0,90mm 2 x .036"
----------------------------	---------------------	------------------	------------------	------------------	------------	-----------------------------------------------

**Tubo lingual com gancho / Lingual tube with hook**

Lingual	16   26 46   36	3,5 mm	0°	0°	10	20.61.206
---------	--------------------	--------	----	----	----	-----------

# Adesivos

*Adhesives*



[morelli.com.br](http://morelli.com.br)

[@ morelliortodontia](#)

[f morelli.ortodontia](#)

[dentalmorelli](#)



# ORTHOBOND<sup>®</sup>PLUS

Color Change Adhesive

Feito por quem mais entende de bráquetes, para quem mais entende de ortodontia.

## Alta performance

O **ORTHOBOND** apresenta alta performance para colagem de bráquetes metálicos, cerâmicos e compósitos, tubos e demais acessórios.

## Rende mais de 15 casos completos

O uso do **ORTHOBONDPLUS** em conjunto com o **ORTHOPRIMER** proporciona aumento considerável da **EFICIÊNCIA DA COLAGEM**

## Rende mais de 50 casos completos

O **ORTHOPRIMER** é um adesivo fluído utilizado como base para ativação de adesivos ortodônticos fotopolimerizáveis. Possui alta fluidez para micro penetração nos prismas do esmalte, potencializando as colagens em bráquetes e acessórios.

## Sistema Color Change

Ao realizar a fotopolimerização, o adesivo perde o tom de rosa e apresenta uma coloração similar ao dente.



# ORTHOPRIMER

## Adesivo Orthobond Plus

### Orthobond Plus Color Change Adesivo

Medidas Size	Qty Qty	REF
4g	1	85.01.017

 Tampe imediatamente após cada uso: endurece em luz ambiente!



## Adesivo OrthoPrimer

### OrthoPrimer

Medidas Size	Qty Qty	REF
5g	1	85.01.016



Confira dicas essenciais de colagem em nosso Manual de Colagem Ortodôntica virtual.



# OPENBITE

Resina para Levante de Mordida

Mais agilidade na desocclusão,  
e segurança na remoção



## Identificação segura

Fórmula com pigmento azul permanente, que permite fácil visualização desde a aplicação até a remoção dos levantes oclusais, **evitando desgastes desnecessários no esmalte dentário.**



## Resistência

Sua alta adesão e durabilidade proporciona excelente resistência mecânica e adesiva, evitando desgastes na mastigação.



## Fotopolimerizável

Máximo controle de cura da resina, para facilitar a modelagem e o posicionamento do levante.



## Autoadesivo

Sua fórmula tem boa aderência e pode dispensar primer em alguns casos, proporcionando mais agilidade à etapa clínica.



## Viscosidade

Open Bite tem a consistência ideal, o que o torna versátil para construir os levantes de mordida.

Conteúdo Content	Qtd. Qty.	REF
4 g	1	85.01.018

# Acessórios

*Accessories*

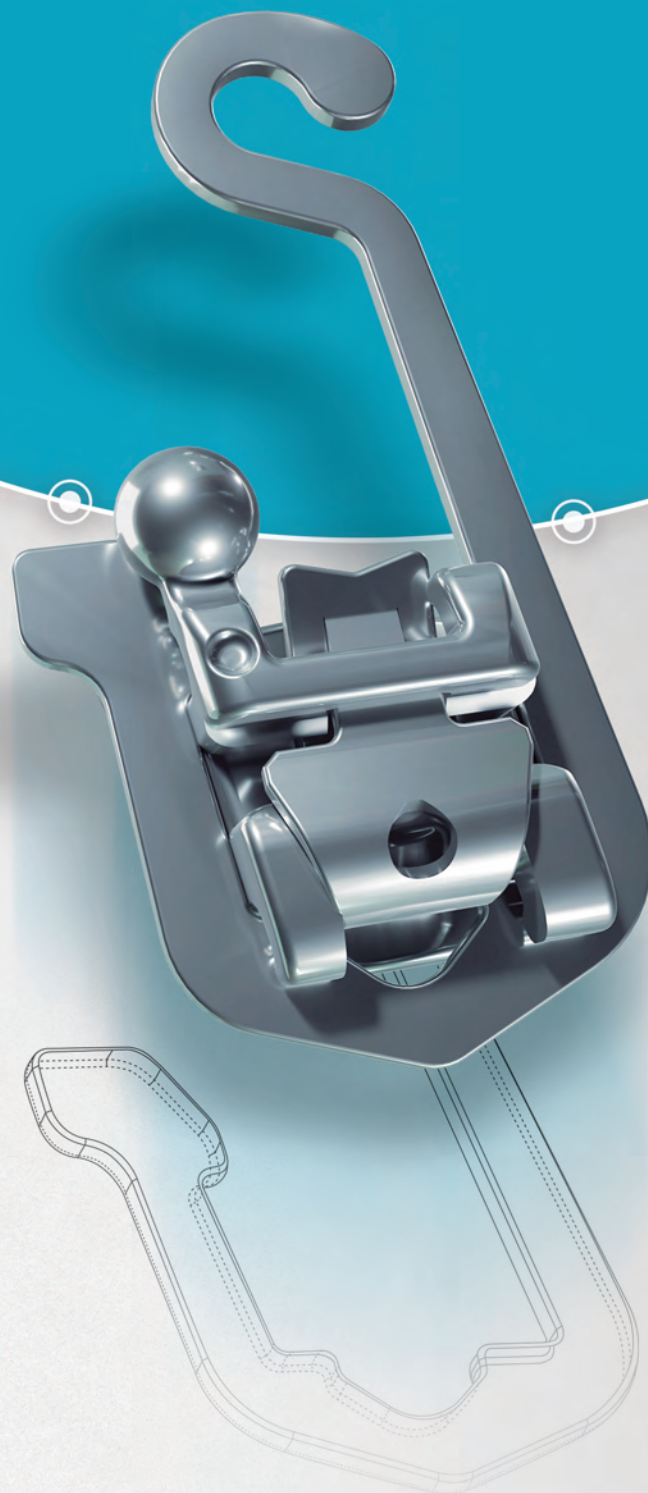

# Gancho Haste Longa para bráquetes metálicos convencionais e autoligados

O Gancho Haste Longa para Bráquetes é uma solução ortodôntica desenvolvida para otimizar o tracionamento distal de caninos.

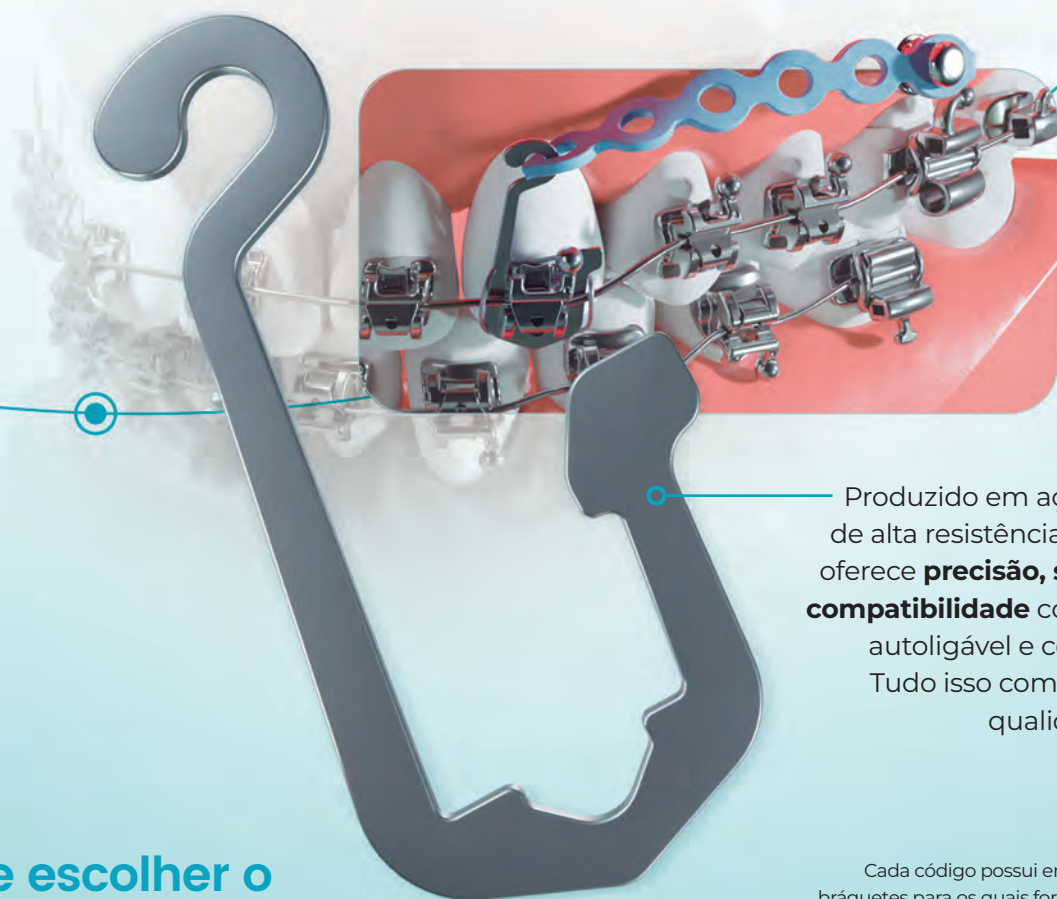

Produzido em aço inoxidável de alta resistência, o acessório oferece **precisão, segurança e compatibilidade** com a técnica autoligável e convencional. Tudo isso com o padrão de qualidade Morelli.

Cada código possui encaixe perfeito nos bráquetes para os quais foram desenvolvidos.

## Por que escolher o Gancho Haste Longa para bráquetes?

- ✓ Fixação direta no bráquete, promovendo um ponto de ancoragem eficiente;
- ✓ Facilita a aplicação de forças ortodônticas no centro de resistência do dente, otimizando o movimento do canino;
- ✓ Contribui para tratamentos mais previsíveis e controlados;
- ✓ Durabilidade e resistência, graças à fabricação em aço inoxidável.

Gancho Haste Longa para Bráquetes Metálicos Caninos Roth Max	Gancho Haste Longa para Bráquetes Metálicos Caninos Roth SLI, SLP e SLH
REF 30.40.050	REF 30.40.051
4 unidades	4 unidades
Posição	13   23 43   33

# Super Kit































## Acessórios Ortodônticos

32

TIPOS DE  
PRODUTOS  
KIT COM 240 PEÇAS



ACOMPANHA CAIXA  
ORGANIZADORA  
com marcação  
numerada de todos  
os acessórios

Kit de Acessórios Ortodônticos Orthodontic Accessory Kit		Tipo 32 tipos de acessórios ortodônticos	Quantidade 240	REF 30.90.900			
 20.11.225 10 un. 01	 20.61.206 10 un. 02	 30.06.303 06 un. 03	 30.10.205 30 un. 04	 30.10.210 05 un. 05	 30.20.101 10 un. 06	 30.21.104 10 un. 07	 30.21.107 05 un. 08
 30.40.003 10 un. 09	 30.40.004 10 un. 10	 30.40.005 10 un. 11	 30.40.008 10 un. 12	 30.40.009 10 un. 13	 30.40.010 10 un. 14	 30.40.016 10 un. 15	 30.40.021 20 un. 16
 30.45.011 02 un. 17	 30.45.012 02 un. 18	 30.45.013 02 un. 19	 30.45.014 02 un. 20	 30.45.015 02 un. 21	 30.45.016 02 un. 22	 30.60.001 10 un. 23	 30.60.002 10 un. 24
 35.20.064 04 un. 25	 35.20.065 04 un. 26	 35.20.066 04 un. 27	 35.20.067 04 un. 28	 37.30.001 04 un. 29	 37.30.002 04 un. 30	 37.30.003 04 un. 31	 37.30.004 04 un. 32

Quantidade de peças por cavidade nessa embalagem





**Gancho universal para MPO**

Universal hook for TAD

Tipo Type	Medidas Size	Qtd Qty	REF
slot .022"		05	30.40.010

Gancho com altura ajustável, remova os ganchos flexionando no tamanho desejado e dê acabamento

**Gancho ponta bola curvo**

Ball curved tip hook



Tipo Type	Medidas Size	Qtd Qty	REF
Direito Right slot .022"		10	30.40.003
Esquerdo Left slot .022"			30.40.004

**Gancho ponta bola reto**

Ball straight tip hook



Tipo Type	Medidas Size	Qtd Qty	REF
slot .022"		10	30.40.005

**Gancho ponta bola universal**

Ball universal tip hook



Tipo Type	Medidas Size	Qtd Qty	REF
slot .022"		10	30.40.009

**Gancho para tração de dentes incluídos com corrente**

Hook for traction of non erupted teeth with chain



Medidas Size	Qtd. Qty	REF
	10	30.21.107

**Gancho para soldagem**

Hook for welding

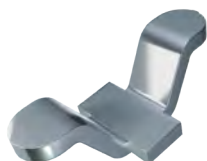

Medidas Size	Qtd. Qty	REF
	100	30.20.101

**Gancho Ancoragem**

Utilizado no arco ortodôntico para ancoragem de elásticos correntes, molas, fios de amarrilho metálicos, no auxílio de tratamentos que envolvem retração, mesialização e ancoragem.

A fixação se faz melhor em arco retangular, por serem mais calibrosos.

**Gancho Tração**

O gancho é colado ao dente impactado cuja corrente permanece ancorada no arco intraoral.

A extrusão do dente se verifica à medida que aparecem os elos, que uma vez contados, identificam a movimentação e o posicionamento do dente.

### Gancho para tração de dentes inclusos

Hook for traction of non erupted teeth

Medidas Size	Qtd. Qty	REF
	10	30.21.104

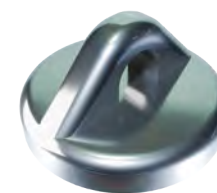

## Gurin

São dispositivos que, aplicados aos arcos ortodônticos com auxílio da chave sextavada\*, permitem a ancoragem de dispositivos diretamente no arco.

\*Chave sextavada do gurin página 114 / Gurin key page 114 - 75.02.011

### Gurin com slot redondo fechado

Guri with closed round slot

Tipo Type	Medidas Size	Qtd Qty	REF
Universal	.022" ajustável adjustable	10	35.05.001



### Gurin com slot retangular aberto

Gurin with open rectangular round hook

Tipo Type	Medidas Size	Qtd Qty	REF
Universal	.022" ajustável adjustable	10	35.05.011



### Gurin com slot redondo fechado e gancho

Gurin with closed round slot and hook

Tipo Type	Medidas Size	Qtd Qty	REF
Direito Right	.022" ajustável adjustable	10	35.05.002
Esquerdo Left			35.05.003



### Gurin com slot retangular aberto e gancho

Gurin with open rectangular slot and hook

Tipo Type	Medidas Size	Qtd Qty	REF
Direito Right	.022" ajustável adjustable	10	35.05.012
Esquerdo Left			35.05.013

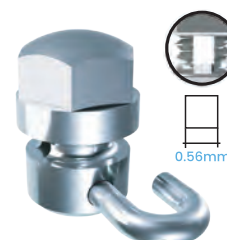

### Gurin com slot redondo fechado e gancho haste longa

Gurin with closed round slot and right hook

Tipo Type	Medidas Size	Qtd Qty	REF
Direito Right	.022" ajustável adjustable	05	35.05.004
Esquerdo Left			35.05.005



Como utilizar  
o Gurin





**Botão Soldagem**  
Button Welding

Tipo Type	Medidas Size	Qtd Qty	REF
Para Soldagem For Welding		10	30.10.105

**Botão para Colagem Convexo**  
Button for Bonding Convex

Tipo Type	Medidas Size	Qtd Qty	REF
Convexo para colagem Convex for bonding		10	30.10.202

**Botão para Colagem Côncavo**  
Button for Bonding Concave

Tipo Type	Medidas Size	Qtd Qty	REF
Côncavo para colagem Concave for bonding		10	30.10.203

**Botão para Colagem Plano**  
Button for Bonding Flat

Tipo Type	Medidas Size	Qtd Qty	REF
Para colagem plano for bonding flat		10	30.10.205

**Botão Ceramic**  
Ceramic Button

Tipo Type	Medidas Size	Qtd Qty	REF
Ceramic para colagem Ceramic for bonding		02	30.10.210

**Botão PolySafira**  
PolySafira Button

Tipo Type	Medidas Size	Qtd Qty	REF
Safira para colagem Safira for bonding		02	30.10.211

**Botão Composite**  
Composite Button

Tipo Type	Medidas Size	Qtd Qty	REF
Composite para colagem Composite for bonding		10	30.10.206

**Botão**

Acessório utilizado nas movimentações dentárias como: giroversões, tracionamentos, retrações ou sistemas de ancoragem.

Podem reter elásticos e fios de amarrilho.



Quando utilizar o botão ortodôntico



## Power Arm Ceramic

Ideal para utilização em mecânicas de mesialização, distalização, fechamento de espaços e retração anterior. Acessório de corpo único, injetado em cerâmica de alumina translúcida.

### Power arm ceramic para mesialização ou distalização

Power arm ceramic for mesialization and distalization

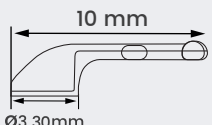
Medidas Size	Qty Qty	REF
	01	30.21.001



## Stop

Para arcos retangulares: Eficiente para conter ou limitar movimentação de arcos e acessórios ortodônticos, além de evitar o incômodo causado pelo deslocamento do arco na distal do tubo.

### Stop para arcos retangulares

Stop for rectangular arches

Medidas Size	Qty Qty	REF
 .022"	10	30.40.008

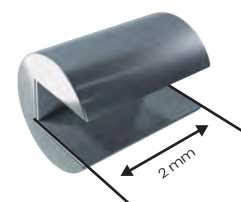

Para arcos redondos: Projetados para demarcação de linha média ou travamento dos arcos ortodônticos redondos, principalmente evitando o desconforto por deslocamento do arco na distal do tubo. Limita o movimento lateral sem causar deformações. É empregado em todas as técnicas ortodônticas, incluído bráquetes autoligados.

### Stop para arcos redondos

Stop for round arches

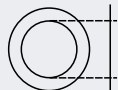
Medidas Size	Qty Qty	REF
 .021" / Ø 0.54mm	25	30.40.020

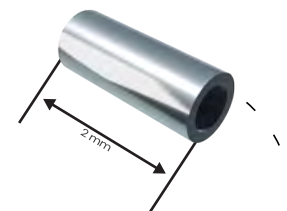

### Stop fechado com aplicador para fios até .022"

Stop closed with applicator for wires up to .022"

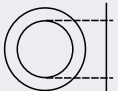
Medidas Size	Qty Qty	REF
 .021" / Ø 0.54mm	10	30.40.021



Confira como aplicar



## Stop e Guia

A principal função do Stop e Guia é diminuir o impacto dos dentes superiores com os bráquetes inferiores, pois ele trabalha abrindo a mordida, e ao mesmo tempo proporciona a reeducação e o descanso muscular.

### Stop e guia de mordida

Stop and Bite Guide

Medidas Size	Qty Qty	REF
 Base / Base 3.6mm x 4.0mm	10	30.60.001

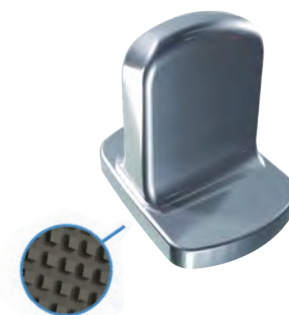

## Mini Esporão

O Mini Esporão induz a língua a diminuir a pressão sobre os dentes anteriores, superiores e/ou inferiores, ao auxiliar nos tratamentos de sucção digital (chupar o dedo) e correção de mordidas abertas em reeducação de recidivas.

### Mini esporão educador lingual

Mini spur tongue educator

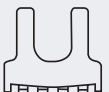
Medidas Size	Qty Qty	REF
 Base / Base 2.8mm x 3.8mm	10	30.60.002







**Mola Aberta CrNi**  
Open Spring CrNi

Tipo Type	Tamanho Length	Medidas Size	Qtd Qty	REF
Aberta compressão Open compression	1 Metro Meter	 ø interno / internal 0,80mm (.032")	01	35.20.060

**Mola Fechada CrNi**  
Closed Spring CrNi

Tipo Type	Tamanho Length	Medidas Size	Qtd Qty	REF
Fechada tração Closed traction	1 Metro Meter	 ø interno / internal 0,80mm (.032")	01	35.20.061

**Mola de NiTi**  
Spring NiTi

Tipo Type	Tamanho Length	Medidas Size	Qtd Qty	REF
Aberta compressão Open compression	178 mm	 ø interno / internal 0,76mm (.030")	03	35.20.062

**Mola de NiTi aberta e fechada**  
Spring NiTi open and closed

Tipo Type	Tamanho Length	Medidas Size	Qtd Qty	REF
Aberta e fechada compressão Open and closed compression	178 mm	 ø interno / internal 1,00mm (.040")	03	35.20.072

Dica: Para evitar a ponta do espiral aberta, recomenda-se cortar a mola na espiral fechada.



**Mola de NiTi fechada**  
Spring NiTi closed

Tipo Type	Tamanho Length	Amplitude de aplicação Range of application	Medidas Size	Qtd Qty	REF
Fechada tração Closed traction	7 mm	10 a 15 mm	200gf	04	35.20.064
	9 mm	15 a 25 mm			35.20.065
Closed traction	12 mm	25 a 35 mm			35.20.066
	15 mm	35 a 45 mm			35.20.067



**Mola de NiTi fechada para miniparafuso**  
Spring NiTi closed for miniscrew

Tipo Type	Tamanho Length	Amplitude de aplicação Range of application	Medidas Size	Qtd Qty	REF
Fechada tração Closed traction	7 mm	10 a 15 mm	200gf	04	37.30.001
	9 mm	15 a 25 mm			37.30.002
Closed traction	12 mm	25 a 35 mm			37.30.003
	15 mm	35 a 45 mm			37.30.004

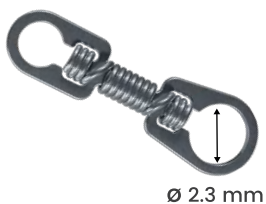

**Mola**

As molas Morelli oferecem forças leves e contínuas, permitindo aumentar os intervalos das ativações. São excelentes dispositivos para obtenção de forças de tração ou compressão. As molas fechadas para tração apresentam extremidades preparadas para adaptação aos acessórios.

## Cursor

O Cursor Morelli é um dispositivo intrabucal para instalação no arco intraoral, que permite a ancoragem de molas ou elásticos em um gancho de posição ajustável. A regulagem da força clínica é feita através do posicionamento do gancho ao longo do cursor Fio Ø0,7mm, com uso da chave do Gurin\*.

\*Chave sextavada do gurin página 114/ Gurin key page 114 REF: 75.02.011

### Cursores para Mesialização e Distalização

Sliding jig for Mesialization and Distalization

Tipo Type	Medidas Size	Qtd Qty	REF
12mm Ø1,30mm	Curto - Sup. Esquerdo Inf. Direito Short - UL/LR	05	30.45.011
12mm	Curto - Sup. Esquerdo Inf. Esquerdo Short - UR/LL		30.45.012

Fio Ø 0,7mm



18mm	Médio - Sup. Esquerdo Inf. Direito Medium - UL/LR	05	30.45.013
18mm	Médio - Sup. Direito Inf. Esquerdo Medium - UR/LL		30.45.014



32mm	Longo - Sup. Esquerdo Inf. Direito Long - UL/LR	05	30.45.015
32mm	Médio - Sup. Direito Inf. Esquerdo Long - UR/LL		30.45.016



Distalização

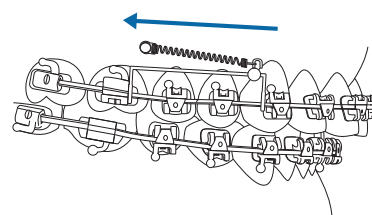
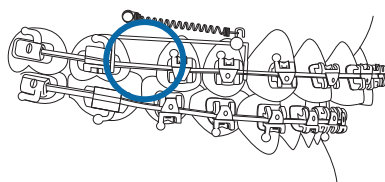

Mesialização

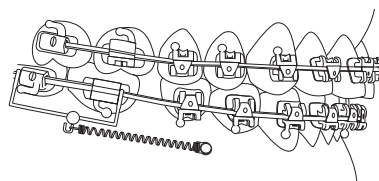
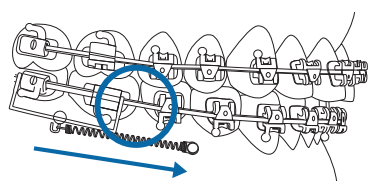

Confira a aplicação dos cursores





## Contenção

A contenção ortodôntica é utilizada na manutenção dos dentes em suas novas posições após movimentação ortodôntica, com a função substancial de proporcionar a estabilidade dos resultados obtidos após o término do tratamento ortodôntico.

### Contenção TwistForm 3x3

TwistForm Retainer 3x3

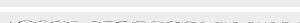
Tipo Type	Tamanho Length	Medidas Size	Qtd Qty	REF
3 fios 	41,5 mm	 Ø externo / esternal 0,50mm (.020")	10	30.06.303
3 fios 	41,5 mm	 Ø externo / esternal 0,65mm (.026")	10	30.06.304

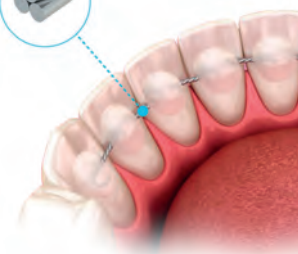

Confira a aplicação do TwistForm





### Tubo para ativadores com barra

Tube for activators bar

Medidas Size	Qtd Qty	REF
Ø 1,15mm Ø 0.45"	10	30.05.145
Ø 1,30mm Ø 0.51"	10	30.05.151



### Tubo cruzado

Cross Tube

Tipo Type	Medidas Size	Qtd Qty	REF
-	.022"	10	30.40.006



### Tubo cruzado com recuo cervical

Cervical Offset cross tube

Tipo Type	Medidas Size	Qtd Qty	REF
-	.022"	10	30.40.016

## Tubo Cruzado

Tubo cruzado é fixado ao arco ortodôntico para receber fios de até .021"x.025". Acoplado ao arco principal permite a instalação de arcos segmentados, cantilever, alças e outras. Auxilia no fechamento de espaços, intrusão do segmento anterior e perda de ancoragem.

Tubo cruzado com recuo cervical: O recuo cervical do tubo evita o toque do dente antagonista no fio inserido no furo.

### Distalizador de molares tipo Jones universal

Molar distalizer type Jones universal

Tamanho (L) Size (L)	Compressão* Compression*	Força Force	Qtd Qty	REF
15 mm	3 mm	60gf	02	30.45.003
	4 mm	65gf		
	5 mm	70gf		
	6 mm	75gf		
	7 mm	80gf		

## Distalizador

Este dispositivo é utilizado para distalizar molares superiores e oferece forças constantes. A ativação da mola de nitinol libera forças de 60 a 80gf, quando submetido a compressões médias de 5 mm.

Mola NiTi



Olhal móvel cervical/  
occlusal para ancoragem

Movable cervical/  
occlusal eyeletfor anchorage

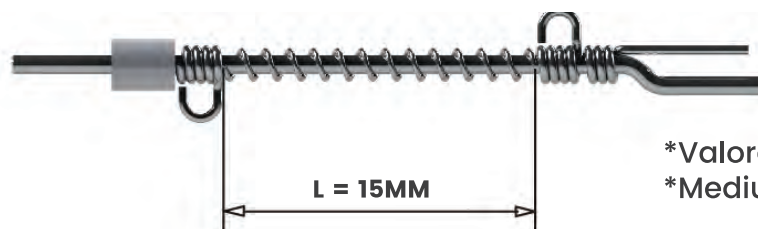

\*Valores Médios

\*Medium Values

## Tubo Telescópico

Construídos em aço inoxidável, são utilizados na composição de alguns aparelhos ortopédicos e ortodônticos que apresentam movimentações deslizantes sobre um fio ou haste. Como por exemplo os Aparelhos Protatores Mandibulares (APM), utilizados para correções de maloclusões de classe II

### Tubo telescópico

*Telescopic tube*

Indicado para fios até <i>Indicated for wires up to</i>		Qtd <i>Qty</i>	Comprimento <i>Length</i>	REF
Diâmetro interno Internal diameter	0,80mm	05	330mm	30.40.030
Diâmetro interno Internal diameter	0,90mm	05	330mm	30.40.031
Diâmetro interno Internal diameter	1,40mm	05	330mm	30.40.032



## Grampo Ponta Bola

O Grampo Ponta Bola é utilizado na confecção de aparelhos removíveis, para criar pontos de "retenção" por meio de sua esfera que se prende por pressão aos dentes.

### Grampo ponta bola

*Headed ball clasp*

Dimensões <i>Dimensions</i>	Qtd <i>Qty</i>	Comprimento <i>Length</i>	REF
Haste: Ø 0,8mm Bola: Ø 1,5mm	50	38mm	30.40.041



## Barra palatina

A barra palatina se conecta aos tubos linguais. Utilizada com diversas finalidades, pode gerar forças para giroversão, intrusão ou torque, bem como funcionar como reforço de ancoragem.

### Barra palatina loop mesial e distal

*Palatal bar with mesial and distal loop*

Medidas <i>Size</i>		Qtd <i>Qty</i>	REF - Mesial	REF - Distal
*34mm	Ø 0,9mm	10	30.30.034	30.30.134
37mm			30.30.037	30.30.137
39mm			30.30.039	30.30.139
41mm			30.30.041	30.30.141
43mm			30.30.043	30.30.143
45mm			30.30.045	30.30.145
47mm			30.30.047	30.30.147
49mm			30.30.049	30.30.149
52mm			30.30.052	30.30.152
55mm			30.30.055	30.30.155

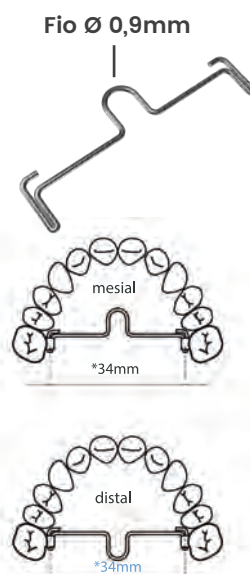

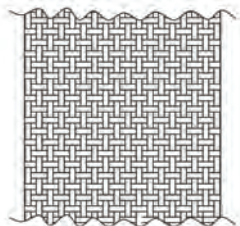

**Tela malha 80**  
Orthodontic wire mesh

Tipo Type	Medidas Size	Qtd Qty	REF
CrNi	Fio = Ø 0,12mm 100 x 100 mm	01	35.11.001

**Tela Malha**

Utilizado para confecção de base para colagem em tubos e demais peças. Utiliza fios trançados de aço inoxidável com 80 fios/polegadas

**Solda prata**  
Silver Solder

Tipo Type	Medidas Size	Qtd Qty	REF
56% (Ag) Fusão / Fusion = 650°C	Rolo / roll Ø 0,05mm 5 m	01	35.30.010
	Vareta / Stick Ø 0,8mm 300 m	04	35.30.011
	Vareta / Stick Ø 0,8mm 300 m	10	35.30.013

**Solda de Prata**

Fio de solda prata de fácil aplicação, isento de material tóxico.

**Pasta para solda prata**  
Solder flux

Medidas Size	Qtd Qty	REF
20 ml	01	35.30.020

**Pasta para solda**

Material utilizado como fluxo indispensável para unir metais através de brasagem, permitindo soldas uniformes e sem bolhas.

**Cera ortodôntica de proteção**  
Orthodontic wax protection

Qtd Qty	REF
10 cartelas cards	35.33.001

**Cera Ortodôntica**

A Cera de Proteção desenvolvida pela Morelli oferece conforto durante a adaptação ao aparelho ortodôntico, além de evitar as consultas de urgência e aumentar a colaboração dos pacientes em início do tratamento. Aromatizada com suave sabor de menta.

**Cera ortodôntica**  
Orthodontic Wax

Qtd Qty	REF
1 cartela cards	35.33.002



# Soluções Estéticas

*Aesthetic Solutions*

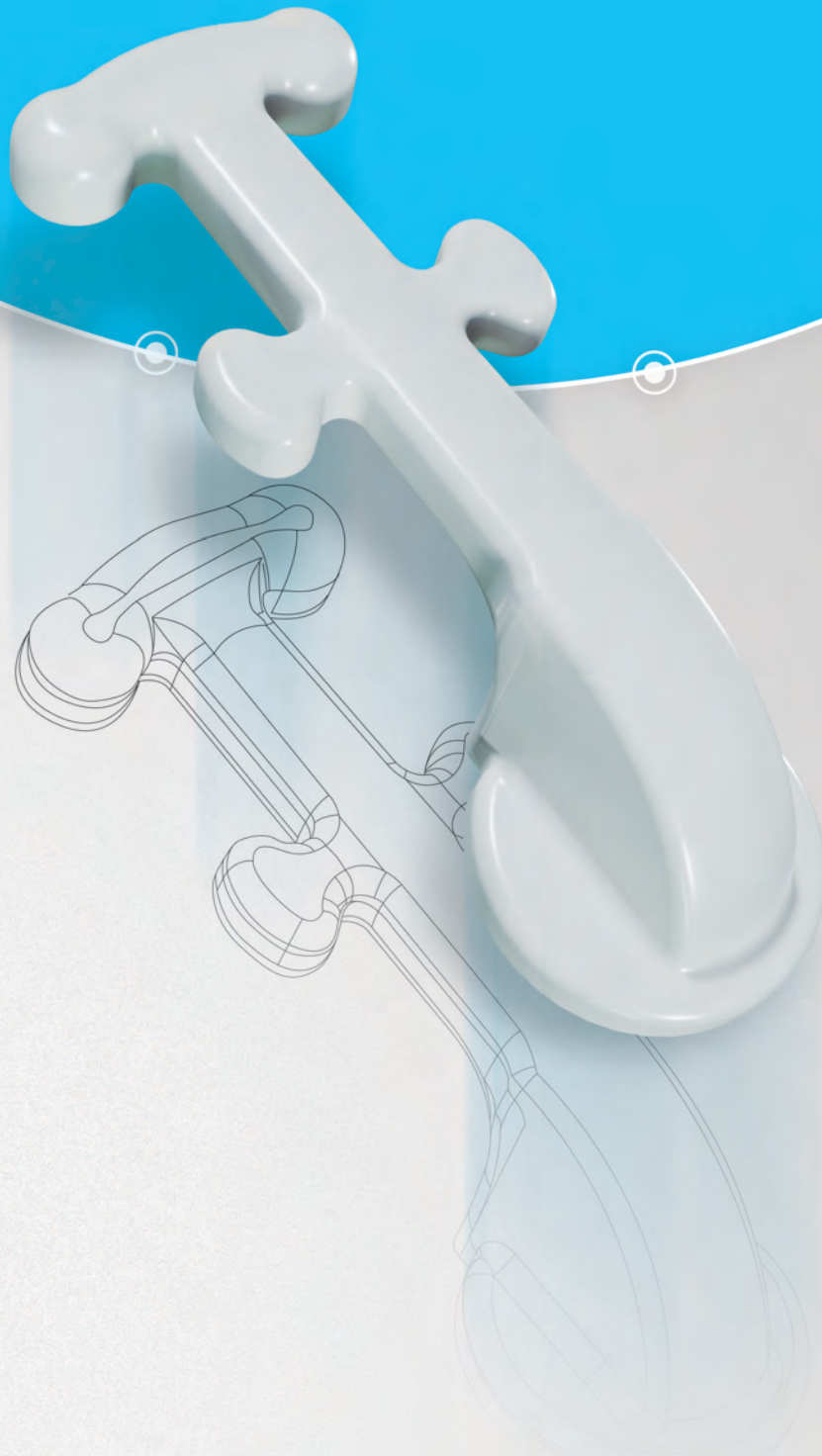

[morelli.com.br](http://morelli.com.br)

[@morelliortodontia](#)

[f morelli.ortodontia](#)

[dentalmorelli](#)



# Tecnologia e alta performance para tratamentos que exigem discrição

O **Botão Polysafira** e o **Power Arm Ceramic** são soluções que se complementam para proporcionar maior estética, adesão e controle dos movimentos nos tratamentos com bráquetes estéticos ou alinhadores.



## Power Arm Ceramic

REF 30.21.001

1 unidade

## Botão Polysafira

REF 30.10.211

2 unidades

**Discrição Estética:** Produzido em cerâmica de alumina translúcida

**Controle da Movimentação:** Permite aplicação de forças em duas alturas distintas, possibilitando movimentos precisos de mesialização ou distalização, com alinhadores ou bráquetes.

**Design Monobloco:** Acessório em corpo único, moldado por injeção, que garante resistência e praticidade na colagem, ideal para caninos e primeiros pré-molares.

**Integração com Sistemas de Ancoragem:** Transmite forças com eficácia ao ser utilizado com miniparafusos e outros sistemas, oferecendo versatilidade biomecânica.

**Estética Superior:** Transparência que se adapta à cor natural dos dentes.

**Excelente Adesão:** Base bi-jateada e silanizada, com retenção mecânica e química compatível com os principais adesivos ortodônticos do mercado.

**Tecnologia de Injeção:** Produzido em cerâmica policristalina por meio do processo C.I.M. (Ceramic Injection Molding), que garante precisão e resistência.

**Versatilidade:** Ideal para tratamento com bráquetes estéticos e alinhadores.

**Design Inteligente:** Base anatômica otimizada para melhor adaptação em áreas mais restritas, como as regiões cervicais das coroas dentárias.

# CLARIS

THERMOPLASTIC SOLUTIONS

## Seu conhecimento no controle de novas possibilidades

As Placas Claris foram desenvolvidas para termoformagem de inúmeras aplicações odontológicas.

São resistentes e seguras, para formabilidade por aquecimento à vácuo ou pressão. Além de excelente memória de forma final, com alta ductilidade, não fratura mediante às forças aplicadas durante o uso.



### Aplicações odontológicas:

- Alinhadores Estéticos
- Placas de contenção
- Guias de colagem indireta
- Placas de bruxismo
- Moldeiras para clareamento ou fluoretação

### MEDIDAS DISPONÍVEIS

Medidas Size	Qtd. Qty.	REF
Placa 0,50mm - Ø 125mm	10	66.01.050
Placa 0,76mm - Ø 125mm	10	66.01.076
Placa 1,00mm - Ø 125mm	10	66.01.100



Confira  
como utilizar as  
Placas Claris



## Conheça outros produtos complementares

### Caixas de Bolso

Além de lindas, as Caixas de Bolso Morelli são super resistentes, práticas e higiênicas.

Contam com o respiro na parte superior da tampa, que garante a circulação de ar, mantendo tanto a caixa quanto seu conteúdo sempre secos.

Indicadas para o armazenamento e transporte de placas de contenção, bruxismo, clareamento, aparelhos móveis e alinhadores.

Disponíveis em 10 cores:



Azul Turquesa  
80.04.216



Azul Marinho  
80.04.217

Azul / Branco  
80.04.211



Rosa / Branco  
80.04.212



Off White  
80.04.214



Black Piano  
80.04.215



Vermelho Cereja  
80.04.218



Rosa Magenta  
80.04.219



Laranja Tangerina  
80.04.220



Verde Lima  
80.04.221

### Posicionador e extrator ortodôntico

Esse instrumento facilita a colocação e remoção dos elásticos (intraorais e extraorais).

Também auxilia na retirada dos alinhadores e contenções de forma segura, pois evita o contato direto com as unhas, livrando de possíveis quebras e contaminações.



Cod. 75.01.015

### Botão Ceramic

Uma peça versátil, com estética e resistência superiores. Permite movimentações especiais, principalmente em tratamentos com alinhadores.

Recentemente o design foi aprimorado, permitindo a colagem em áreas estreitas, como cervicais dos dentes.



Cod. 30.10.210

# Ancoragem Absoluta

*Absolute Anchorage*

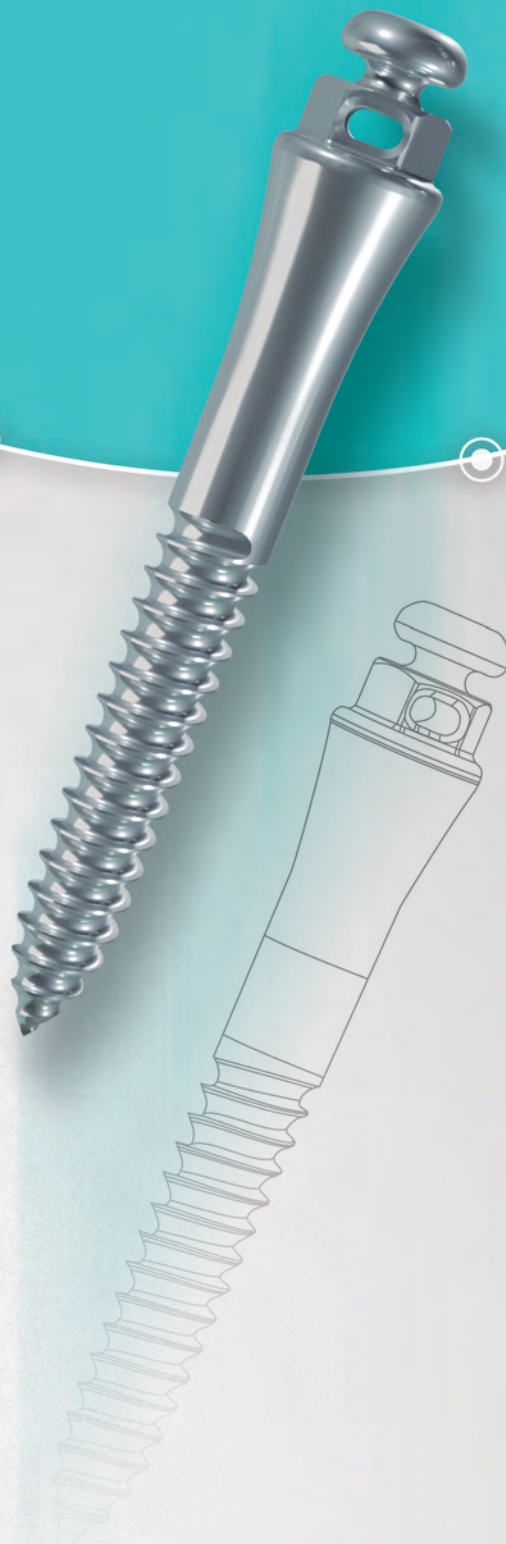

[morelli.com.br](http://morelli.com.br)

[@ morelliortodontia](#)

[f morelli.ortodontia](#)

[dentalmorelli](#)



# Uma linha completa em ancoragem absoluta

## Principais características dos miniparafusos Morelli

- **Ponta ativa com perfil autoperfurante**, especialmente desenhada para oferecer estabilidade, ajuste seguro na textura óssea e resistência para as aplicações de cargas ortodônticas imediatas;
- **Seção transmucosa de perfeita adaptação** e manutenção dos tecidos moles periimplantares;
- **Alta biocompatibilidade**, material testado e aprovado pela ANVISA quanto à sua segurança biológica;
- **Furo de  $\varnothing 0,8\text{mm}$  (indicado para fio de até  $.021'' \times .025''$ )** na seção sextavada, dimensionado especialmente para aplicação de acessórios ortodônticos;
- **Fácil aplicação**: todos os Miniparafusos são compatíveis com o mesmo Kit de Ferramentas Morelli;
- **Disponibilidade**: disponível nas principais dentais do Brasil com garantia de fornecimento a qualquer momento;
- **Preço justo**, esperando contribuir para com a evolução da Ortodontia Brasileira procuramos praticar um preço acessível.



### Miniparafuso de Titânio | Cabeça de Botão

Ideal para aplicação inter-radicular, permite diversas possibilidades de movimentação durante o tratamento ortodôntico independentemente da cooperação do paciente.



### Miniparafuso de Titânio | Cabeça de Bráquete

Além da ancoragem de molas, elásticos ou amarrilhos, permite o uso de cantilevers, e assim, oferece novas possibilidades de movimentação ortodôntica. O Miniparafuso Cabeça de Bráquete conta com dois slots  $0.021'' \times 0.025''$  perpendiculares entre si na cabeça do parafuso, para acomodar com precisão os fios retangulares.



### Miniparafuso de Aço | Cabeça de Botão

Ideal para aplicação extrarradicular, o Miniparafuso de Aço, quando comparado ao titânio, apresenta maior resistência aos esforços de flexão e torção.



### Miniparafuso com Furo Retangular | Cabeça de Botão

Ampliando as possibilidades de movimentação dentária e oferecendo ainda mais soluções para a correção das maloclusões, os Miniparafusos Ortodônticos com Furo Retangular foram desenvolvidos em dois modelos: em aço, para instalação extrarradicular, e em titânio, para instalação inter-radicular.

### Miniparafuso Ortodôntico de Titânio - Cabeça de botão

Titanium Orthodontic Miniscrew with Button Head

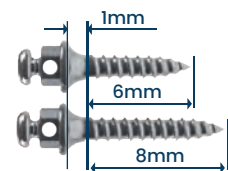

Comprimento Roscado Threading Length	Transmucosa Transmucosal	Diâmetro Diameter	Sentido de Inserção Insertion	Qtd. Qty	REF
6mm	1mm	Ø1.5mm	Horário / Clockwise	2	37.10.101
8mm					37.10.102

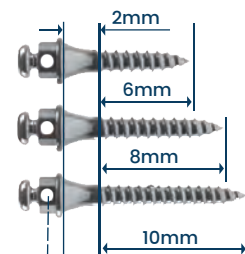

6mm	2mm	Ø1.5mm	Horário / Clockwise	2	37.10.201
8mm					37.10.202
10mm					37.10.203



Ø0,8 mm

### Miniparafuso Ortodôntico de Titânio - Cabeça de bráquete

Titanium Orthodontic Miniscrew with Bracket Head

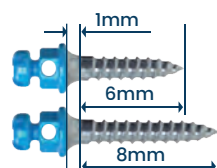

6mm	1mm	Ø1.5mm	Anti-Horário Counter	1	37.10.231
8mm					37.10.232

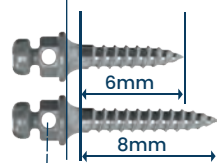

6mm	1mm	Ø1.5mm	Horário / Clockwise	1	37.10.241
8mm					37.10.242



Ø0,8 mm

### Miniparafuso Ortodôntico de Titânio - Furo Retangular

Titanium Orthodontic Miniscrew Rectangular Hole

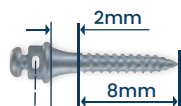

8mm	2mm	Ø1.5mm	Horário / Clockwise	1	37.10.210
-----	-----	--------	---------------------	---	-----------

Fio Retangular  
.021" x .025"

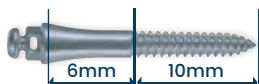

10mm	6mm	Ø2.0mm	Horário / Clockwise	1	37.10.603
------	-----	--------	---------------------	---	-----------



### Miniparafuso Ortodôntico de Aço - Cabeça de botão

Steel Orthodontic Miniscrew with Button Head

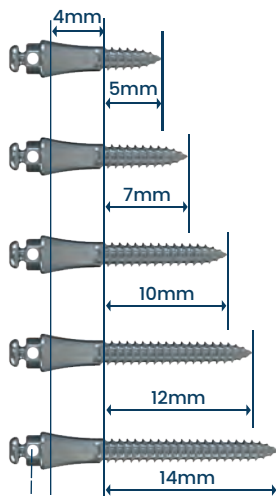

5mm	4mm	Ø2.0mm	Horário / Clockwise	1	37.10.405
7mm	4mm	Ø2.0mm	Horário / Clockwise	1	37.10.407
10mm	4mm	Ø2.0mm	Horário / Clockwise	1	37.10.410
12mm	4mm	Ø2.0mm	Horário / Clockwise	1	37.10.412
14mm	4mm	Ø2.0mm	Horário / Clockwise	1	37.10.414



Ø0,8 mm

Todos os Miniparafusos Morelli são esterilizados. / All Morelli Mini Screws are sterilized.



**Ponta Lança**  
*Spear Tip*

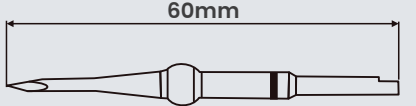

Medidas Size	Qtd. Qty	REF
60mm 	1	37.20.010

**Ponta Lança**

Utilizada para facilitar a entrada na gengiva e marcação do osso a ser perfurado pelo Miniparafuso.



**Chave Hexagonal Haste Longa**  
*Hexagonal Key Long Stem*

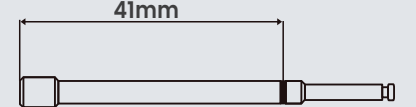

Medidas Size	Qtd. Qty	REF
41mm 	1	37.20.011

**Chave Hexagonal**

Longa, média e curta para encaixar o Miniparafuso. Destinada a instalação e remoção dos Miniparafusos Ortodônticos, estão equipadas com anel de retenção em Nitinol durável e seguro,



**Chave Hexagonal Haste Média**  
*Hexagonal Key Medium Stem*

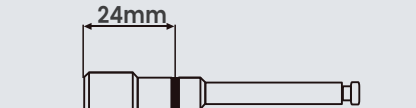

Medidas Size	Qtd. Qty	REF
24mm 	1	37.20.015



**Chave Hexagonal Haste Curta**  
*Hexagonal Key Short Stem*

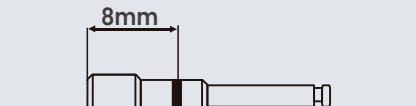

Medidas Size	Qtd. Qty	REF
8mm 	1	37.20.012

# Kit de Ferramentas

A excelência e funcionalidade que você já conhece, agora também na **versão rosa.**



O Kit de Ferramentas Morelli inclui:

	<b>Ponta Lança</b> REF 37.20.010
	<b>Chave Hexagonal Longa</b> REF 37.20.011
	<b>Chave Hexagonal Média</b> REF 37.20.015
	<b>Chave Hexagonal Curta</b> REF 37.20.012
	<b>Chave Hexagonal Digital</b> REF 37.20.013
	<b>Chave de Mão</b> ROSA - REF 37.20.017 AZUL - REF 37.20.014

Cor Colors	Qtd. Qty.	REF
Rosa	1	37.20.003
Azul	1	37.20.001

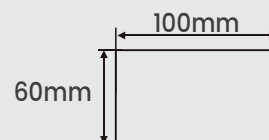

## Chave Hexagonal Digital

Digital, esta chave poderá ser utilizada em espaços reduzidos. Destinada à instalação e remoção dos Miniparafusos Ortodônticos.

### Chave Hexagonal Digital

Hexagonal Digital Key

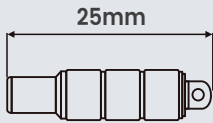
Medidas Size	Qtd. Qty	REF
 <p>25mm</p>	1	37.20.013



## Chave Contra Ângulo

Acoplada ao contra-ângulo odontológico, a Chave substitui o micromotor de baixa rotação, transformando o contra-ângulo em uma chave de instalação angulada.

### Chave para contra-ângulo

Contra Angle Key

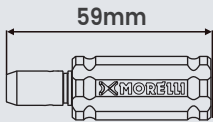
Medidas Size	Qtd. Qty	REF
 <p>59mm</p>	1	37.20.016



## Broca Ortodôntica

Para aumentar a segurança durante a instalação dos Miniparafusos, em certos casos, é recomendada a pré furação com as Brocas para Miniparafusos, pois isso facilita o acesso ao local de instalação e diminui o torque de inserção.

Indicadas como auxiliares na instalação de Miniparafusos, as Brocas Ortodônticas contribuem para um procedimento seguro e previsível, especialmente em situações de osso denso ou de difícil acesso.

### Broca Ortodôntica para Miniparafuso Ø1,1mm – Curta

Orthodontic Drill for Miniscrew Ø1,1mm – Short

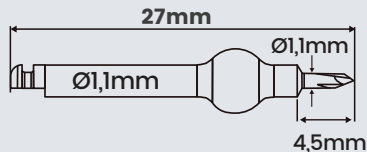
Medidas Size	Qtd. Qty	REF
 <p>27mm</p> <p>Ø1,1mm</p> <p>Ø1,1mm</p> <p>4,5mm</p>	1	37.20.018



### Broca Ortodôntica para Miniparafuso Ø1,1mm – Longa

Orthodontic Drill for Miniscrew Ø1,1mm – Long

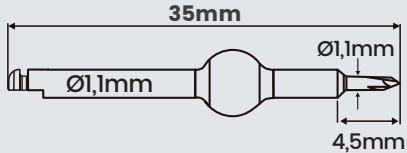
Medidas Size	Qtd. Qty	REF
 <p>35mm</p> <p>Ø1,1mm</p> <p>Ø1,1mm</p> <p>4,5mm</p>	1	37.20.019



# Bandas

*Bands*

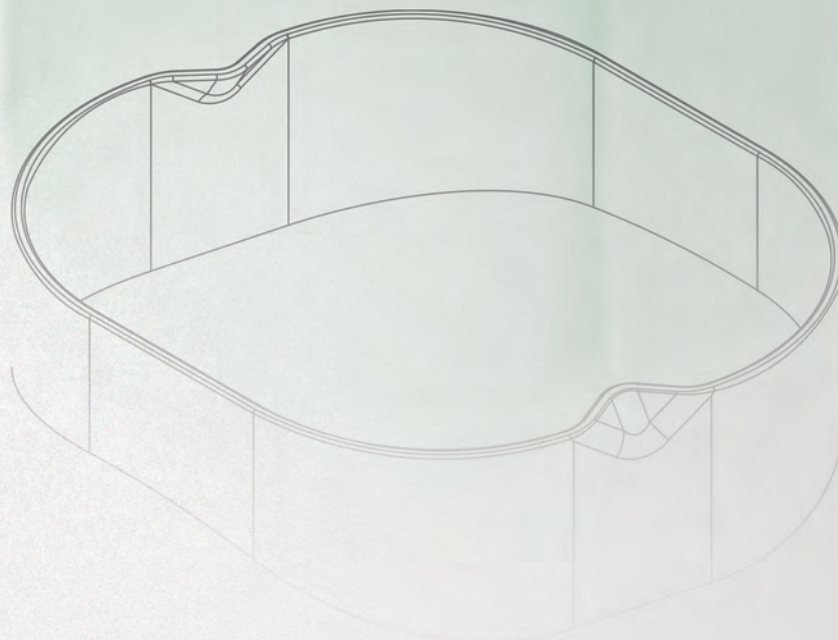

### Banda Universal para molar

Universal band for molar

As bandas universais têm perímetros internos que variam de 28 a 42mm, correspondendo aos perímetros dos dentes.



Banda para 1º e 2º molar inferior direito/esquerdo  
Band for 1º and 2º molar lower right/left

Banda para 1º e 2º molar superior direito/esquerdo  
Band for 1º and 2º molar upper right/left

Perímetro Perimeter mm	Qtd Qty	REF					
		47	46	36	37		
28	10	40.01.280	40.02.280	17	16	26	27
28,5	10	40.01.285	40.02.285	17	16	26	27
29	10	40.01.290	40.02.290	17	16	26	27
29,5	10	40.01.295	40.02.295	17	16	26	27
30	10	40.01.300	40.02.300	17	16	26	27
30,5	10	40.01.305	40.02.305	17	16	26	27
31	10	40.01.310	40.02.310	17	16	26	27
31,5	10	40.01.315	40.02.315	17	16	26	27
32	10	40.01.320	40.02.320	17	16	26	27
32,5	10	40.01.325	40.02.325	17	16	26	27
33	10	40.01.330	40.02.330	17	16	26	27
33,5	10	40.01.335	40.02.335	17	16	26	27
34	10	40.01.340	40.02.340	17	16	26	27
34,5	10	40.01.345	40.02.345	17	16	26	27
35	10	40.01.350	40.02.350	17	16	26	27
35,5	10	40.01.355	40.02.355	17	16	26	27
36	10	40.01.360	40.02.360	17	16	26	27
36,5	10	40.01.365	40.02.365	17	16	26	27
37	10	40.01.370	40.02.370	17	16	26	27
37,5	10	40.01.375	40.02.375	17	16	26	27
38	10	40.01.380	40.02.380	17	16	26	27
38,5	10	40.01.385	40.02.385	17	16	26	27
39	10	40.01.390	40.02.390	17	16	26	27
39,5	10	40.01.395	40.02.395	17	16	26	27
40	10	40.01.400	40.02.400	17	16	26	27
40,5	10	40.01.405	40.02.405	17	16	26	27
41	10	40.01.410	40.02.410	17	16	26	27
41,5	10	40.01.415	40.02.415	17	16	26	27
42	10	40.01.420	40.02.420	17	16	26	27

### Banda Anatômica para molar

Anatomical band for molar

As bandas anatômicas Morelli reproduzem a morfologia dos molares, permitindo ótima adaptação. Disponíveis para molares superiores e inferiores, lado direito e esquerdo.



Inferior direito/esquerdo  
lower right/left

Superior direito/esquerdo  
upper right/left

Perímetro Perimeter mm	Qtd Qty	REF					
		47	46	36	37		
29	10	40.12.290	40.22.290	17	16	26	27
29,5	10	40.12.295	40.22.295	17	16	26	27
30	10	40.12.300	40.22.300	17	16	26	27
30,5	10	40.12.305	40.22.305	17	16	26	27
31	10	40.12.310	40.22.310	17	16	26	27
31,5	10	40.12.315	40.22.315	17	16	26	27
32	10	40.12.320	40.22.320	17	16	26	27
32,5	10	40.12.325	40.22.325	17	16	26	27
33	10	40.12.330	40.22.330	17	16	26	27
33,5	10	40.12.335	40.22.335	17	16	26	27
34	10	40.12.340	40.22.340	17	16	26	27
34,5	10	40.12.345	40.22.345	17	16	26	27
35	10	40.12.350	40.22.350	17	16	26	27
35,5	10	40.12.355	40.22.355	17	16	26	27
36	10	40.12.360	40.22.360	17	16	26	27
36,5	10	40.12.365	40.22.365	17	16	26	27
37	10	40.12.370	40.22.370	17	16	26	27
37,5	10	40.12.375	40.22.375	17	16	26	27
38	10	40.12.380	40.22.380	17	16	26	27
38,5	10	40.12.385	40.22.385	17	16	26	27
39	10	40.12.390	40.22.390	17	16	26	27
39,5	10	40.12.395	40.22.395	17	16	26	27
40	10	40.12.400	40.22.400	17	16	26	27
40,5	10	40.12.405	40.22.405	17	16	26	27
41	10	40.12.410	40.22.410	17	16	26	27
41,5	10	40.12.415	40.22.415	17	16	26	27
42	10	40.12.420	40.22.420	17	16	26	27



5 peças RL + 5 peças LL

5 peças RU + 5 peças LU



## Banda para pré-molar superior

Band for upper premolar



Superior  
upper

As bandas de pré-molares são dispositivos de ancoragem utilizados em tratamentos de expansão da maxila associada à aparelhos disjuntores e distalizadores tipo Haas e Hyrax, Jones Jig e botões de Nance. Também podem ser usadas em casos de quedas recorrentes de bráquetes, onde o mesmo é soldado na banda.

Tamanho Size	Qty Qty	REF
		15 14   25 24
12	10	40.50.012
13	10	40.50.013
14	10	40.50.014
15	10	40.50.015
16	10	40.50.016
17	10	40.50.017
18	10	40.50.018
19	10	40.50.019
20	10	40.50.020
21	10	40.50.021
22	10	40.50.022
23	10	40.50.023
24	10	40.50.024
25	10	40.50.025
26	10	40.50.026
27	10	40.50.027
28	10	40.50.028
29	10	40.50.029
30	10	40.50.030
31	10	40.50.031
32	10	40.50.032



Veja Acalçadores de bandas na página 107  
See bands seater on page 107

# Bandas com Tubos à pronta entrega.

Para pedir sua Banda Anatômica com Tubo Soldado siga os seguintes passos:

## Passo 1

Escolha a medida de Banda "Inferior ou Superior".

### #DICA

Acesse a página para realizar seu pedido



Banda Anatômica Superior		TUBOS					
		SIMPLES		DÚPLO		TRIPLO	TRIPLO + LINGUAL
Prescrição		ROTH	ROTH	M.B.T. *L.B.	ROTH	ROTH	LINGUAL
Torque / Torque		-14°	-14°	-14°	-14°	-14°	-
Distal / Offset		14°	14°	10°	14°	14°	-
Tubo / Tube Ø		-	-	.045"	.045"	.045"	-
Slot		.022"	.022"	.022"	.022"	.022"	2x .036"

Perímetro Formata mm	Bandas Bands	R	Qty	20.10.211	20.10.417	20.35.402	20.10.611	20.10.611	20.61.206
		L	Qty	20.10.212	20.10.418	20.35.403	20.10.612		
32	40.22.320	1/2"	2	47.11.007	-	-	-	-	-
32,5	40.22.325	1/2"	2	47.11.008	-	-	-	-	-
33	40.22.330	1/2"	2	47.11.009	-	-	47.31.109	48.31.109	-
33,5	40.22.335	1/2"	2	47.11.010	-	-	47.31.010	48.31.110	-
34	40.22.340	1/2"	2	40.11.011	47.21.011	47.21.111	47.31.011	48.31.111	-
34,5	40.22.345	1/2"	2	47.11.012	47.21.012	47.21.112	47.31.012	48.31.112	-
35	40.22.350	1/2"	2	47.11.013	47.21.013	47.21.113	47.31.013	48.31.113	-
35,5	40.22.355	1/2"	2	47.11.014	47.21.014	47.21.114	47.31.014	48.31.114	-
36	40.22.360	1/2"	2	47.11.015	47.21.015	47.21.115	47.31.015	48.31.115	-
36,5	40.22.365	1/2"	2	47.11.016	47.21.016	47.21.116	47.31.016	48.31.116	-
37	40.22.370	1/2"	2	47.11.017	47.21.017	47.21.117	47.31.017	48.31.117	-
37,5	40.22.375	1/2"	2	47.11.018	47.21.018	47.21.118	47.31.018	48.31.118	-
38	40.22.380	1/2"	2	47.11.019	47.21.019	47.21.119	47.31.019	48.31.119	-
38,5	40.22.385	1/2"	2	47.11.020	47.21.020	47.21.120	47.31.020	48.31.120	-
39	40.22.390	1/2"	2	47.11.021	47.21.021	47.21.121	47.31.021	48.31.121	-
39,5	40.22.395	1/2"	2	47.11.022	-	-	47.31.022	48.31.122	-
40	40.22.400	1/2"	2	47.11.023	-	-	47.31.023	48.31.123	-
40,5	40.22.405	1/2"	2	47.11.024	-	-	47.31.024	48.31.124	-
41	40.22.410	1/2"	2	47.11.025	-	-	47.31.025	48.31.125	-
41,5	40.22.415	1/2"	2	47.11.026	-	-	47.31.026	48.31.126	-
42	40.22.420	1/2"	2	47.11.027	-	-	47.31.027	48.31.127	-

**Passo 2**  
Escolha o Tubo

**Passo 3**  
Identifique o código do cruzamento para efetuar o seu pedido

## Exemplos:

Você receberá 1 Par do conjunto escolhido (Direito/Esquerdo).

Família 47  
Banda com Tubo





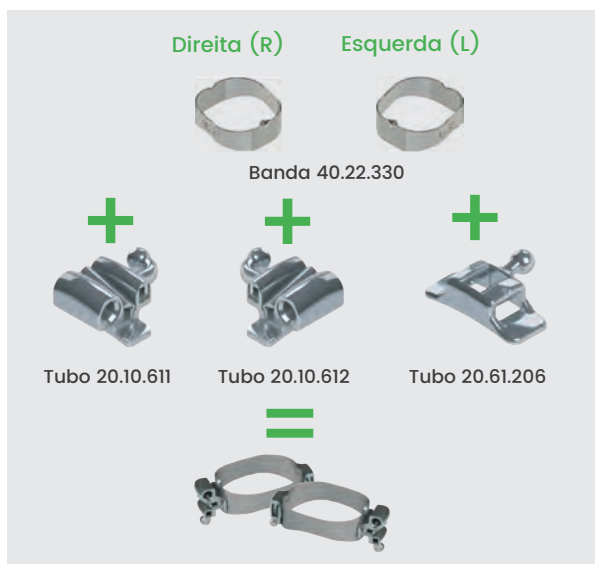



Família 48  
Banda com Tubo









Código  
47.11.007  
2 un



Código  
48.31.109  
2 un

BANDA ANATÔMICA com tubo Inferior				TUBOS					
				SIMPLES		DUPLO		DUPLO + LINGUAL	
Prescrição				ROTH	ROTH	ROTH *L.B.	M.B.T.	ROTH	LINGUAL
Torque / Torque				-30°	-30°	-30°	-20°	-30°	-
Distal / Offset				4°	4°	4°	0°	4°	-
Tubo / Tube ø				-	-	.045"	-	-	-
Slot				.022"	.022"	.022"	.022"	.022"	2x .036"
									
Perímetro Perimeter mm	Bandas Bands	R	Qtd	20.10.221	20.10.411	20.10.413	20.35.401	20.10.411	20.61.206
		L	Qty	20.10.222	20.10.412	20.10.414	-	20.10.412	20.61.206
32	40.12.320	R	2	47.10.007	47.20.007	-	-	-	-
32,5	40.12.325	R	2	47.10.008	47.20.008	-	-	-	-
33	40.12.330	R	2	47.10.009	47.20.009	-	-	-	-
33,5	40.12.335	R	2	47.10.010	47.20.010	-	-	-	-
34	40.12.340	R	2	47.10.011	47.20.011	-	-	-	-
34,5	40.12.345	R	2	47.10.012	47.20.012	47.20.112	47.20.312	48.20.112	-
35	40.12.350	R	2	47.10.013	47.20.013	47.20.113	47.20.313	48.20.113	-
35,5	40.12.355	R	2	47.10.014	47.20.014	47.20.114	47.20.314	48.20.114	-
36	40.12.360	R	2	47.10.015	47.20.015	47.20.115	47.20.315	48.20.115	-
36,5	40.12.365	R	2	47.10.016	47.20.016	47.20.116	47.20.316	48.20.116	-
37	40.12.370	R	2	47.10.017	47.20.017	47.20.117	47.20.317	48.20.117	-
37,5	40.12.375	R	2	47.10.018	47.20.018	47.20.118	47.20.318	48.20.118	-
38	40.12.380	R	2	47.10.019	47.20.019	47.20.119	47.20.319	48.20.119	-
38,5	40.12.385	R	2	47.10.020	47.20.020	47.20.120	47.20.320	48.20.120	-
39	40.12.390	R	2	47.10.021	47.20.021	-	-	-	-
39,5	40.12.395	R	2	47.10.022	47.20.022	-	-	-	-
40	40.12.400	R	2	47.10.023	47.20.023	-	-	-	-
40,5	40.12.405	R	2	47.10.024	47.20.024	-	-	-	-
41	40.12.410	R	2	47.10.025	47.20.025	-	-	-	-
41,5	40.12.415	R	2	47.10.026	47.20.026	-	-	-	-
42	40.12.420	R	2	47.10.027	47.20.027	-	-	-	-





BANDA ANATÔMICA com tubo Superior				TUBOS					
				SIMPLES		DUPLO		TRIPLO	TRIPLO + LINGUAL
Prescrição				ROTH	ROTH	M.B.T. *L.B.	ROTH	ROTH	LINGUAL
Torque / Torque				-14°	-14°	-14°	-14°	-14°	-
Distal / Offset				14°	14°	10°	14°	14°	-
Tubo / Tube ø				-	-	.045"	.045"	.045"	-
Slot				.022"	.022"	.022"	.022"	.022"	2x .036"
									
Perímetro Perimeter mm	Bandas Bands	R	Qtd	20.10.211	20.10.417	20.35.402	20.10.611	20.10.611	20.61.206
		L	Qty	20.10.212	20.10.418	20.35.403	20.10.612	20.10.612	-
32	40.22.320	R	2	47.11.007	-	-	-	-	-
32,5	40.22.325	R	2	47.11.008	-	-	-	-	-
33	40.22.330	R	2	47.11.009	-	-	47.31.009	48.31.109	-
33,5	40.22.335	R	2	47.11.010	-	-	47.31.010	48.31.110	-
34	40.22.340	R	2	47.11.011	47.21.011	47.21.111	47.31.011	48.31.111	-
34,5	40.22.345	R	2	47.11.012	47.21.012	47.21.112	47.31.012	48.31.112	-
35	40.22.350	R	2	47.11.013	47.21.013	47.21.113	47.31.013	48.31.113	-
35,5	40.22.355	R	2	47.11.014	47.21.014	47.21.114	47.31.014	48.31.114	-
36	40.22.360	R	2	47.11.015	47.21.015	47.21.115	47.31.015	48.31.115	-
36,5	40.22.365	R	2	47.11.016	47.21.016	47.21.116	47.31.016	48.31.116	-
37	40.22.370	R	2	47.11.017	47.21.017	47.21.117	47.31.017	48.31.117	-
37,5	40.22.375	R	2	47.11.018	47.21.018	47.21.118	47.31.018	48.31.118	-
38	40.22.380	R	2	47.11.019	47.21.019	47.21.119	47.31.019	48.31.119	-
38,5	40.22.385	R	2	47.11.020	47.21.020	47.21.120	47.31.020	48.31.120	-
39	40.22.390	R	2	47.11.021	47.21.021	47.21.121	47.31.021	48.31.121	-
39,5	40.22.395	R	2	47.11.022	-	-	47.31.022	48.31.122	-
40	40.22.400	R	2	47.11.023	-	-	47.31.023	48.31.123	-
40,5	40.22.405	R	2	47.11.024	-	-	47.31.024	48.31.124	-
41	40.22.410	R	2	47.11.025	-	-	47.31.025	48.31.125	-
41,5	40.22.415	R	2	47.11.026	-	-	47.31.026	48.31.126	-
42	40.22.420	R	2	47.11.027	-	-	47.31.027	48.31.127	-

NOTA:

\*L.B. = Tubo para LIP BUMPER  
(Placa Lábio Ativa)

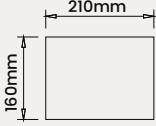
### Kit com bandas universais

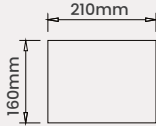
Universal band kits

Medidas Size	Qtd Qty	Inferior / Lower	Superior / Upper	Cor Color
		REF 7 6   6 7	REF 7 6   6 7	
	260	-	40.02.900	
	260	40.01.900	-	
	130	-	40.02.901	
	130	40.01.901	-	

### Kits com Bandas

Os kits de bandas apresentam, em práticas embalagens, todos os tamanhos de bandas, em quantidades dimensionadas conforme a sua utilização. Padronizadas em vermelho para as embalagens de bandas superiores e azul para inferiores. As caixas também são vendidas avulsas. (Veja página 124).



### Composição dos kits / kits composition

Perímetro / Perimeter mm	28	28,5	29	29,5	30	30,5	31	31,5	32	32,5	33	33,5	34	34,5	35	35,5	36	36,5	37	37,5	38	38,5	39	39,5	40	40,5	41	41,5	42
Qtd / Qty	4	4	4	4	4	4	4	8	8	8	8	8	10	10	10	14	16	16	20	20	20	18	10	8	4	4	4	4	4

Embalagem com 260 Unidades.

### Composição dos kits / kits composition

Perímetro / Perimeter mm	28	28,5	29	29,5	30	30,5	31	31,5	32	32,5	33	33,5	34	34,5	35	35,5	36	36,5	37	37,5	38	38,5	39	39,5	40	40,5	41	41,5	42
Qtd / Qty	2	2	2	2	2	2	2	4	4	4	4	4	5	5	5	7	8	8	10	10	10	9	5	4	2	2	2	2	2

Embalagem com 130 Unidades.



Espessura da Lâmina x Altura Blade thickness x height	Qtd Qty	REF
0,10 x 3,2mm .004" x .125"	8 metros	40.91.001
0,10 x 3,8mm .004" x .150"	8 metros	40.91.002
0,10 x 4,5mm .004" x .180"	8 metros	40.91.003
0,15 x 4,5mm .006" x .180"	8 metros	40.91.004

### Fitas para Bandar em Rolo

As fitas para bandar são confeccionadas em aço inoxidável polido e maleável, utilizadas para bandagem de caninos e outros dentes.

# Arcos

*Archs*



Diagrama em tamanho real dos arcos intraorais Morelli

# Diagramas CrNi

◉ Cooper e Aço Inoxidável

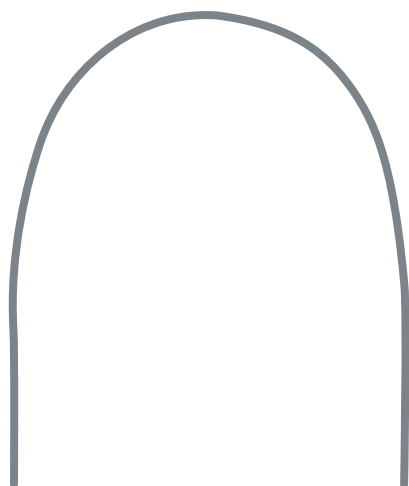

Inferior

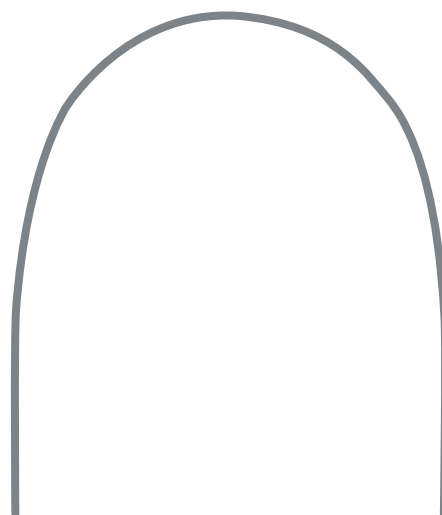

Superior

# Diagramas NiTi

◉ Superelástico, Thermo-plus, Rhodium e Curva Reversa

Oferecemos três tamanho de arcos, para melhor adaptação aos diferentes tamanhos de arcada e objetivos clínicos.

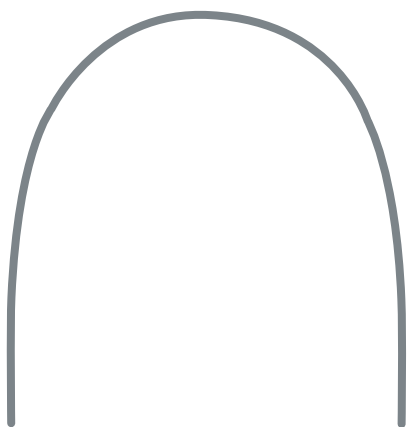

**Pequeno**

Para arcadas menores,  
em geral inferiores

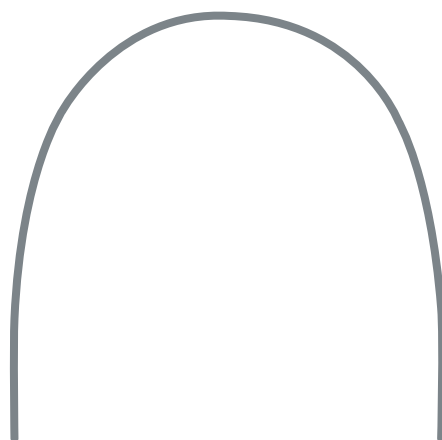

**Médio**

Para arcadas intermediárias,  
inferiores ou superiores

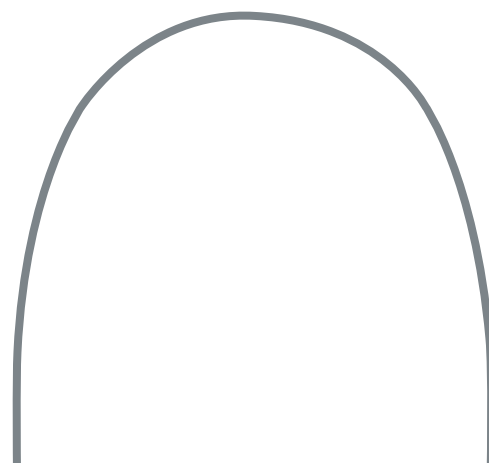

**Grande**

Para arcadas maiores,  
em geral superiores

### Arco Intraoral CrNi

Intraoral Archwire CrNi

Medidas Size		Qtd Qty	Superior Upper	Inferior Lower
Identificação / Identification			■ ■ ■	■ ■
○	.012"	10	50.60.000	50.70.000
○	.014"	10	50.60.001	50.70.001
○	.016"	10	50.60.002	50.70.002
○	.018"	10	50.60.003	50.70.003
○	.020"	10	50.60.004	50.70.004
□	.016" x .016"	10	50.61.001	50.71.001
□	.016" x .022"	10	50.62.001	50.72.001
□	.017" x .025"	10	50.62.002	50.72.002
□	.018" x .025"	10	50.62.003	50.72.003
□	.019" x .025"	10	50.62.004	50.72.004
□	.021" x .025"	10	50.62.005	50.72.005



### Arco CrNi

Os arcos ortodônticos de aço inoxidável Morelli apresentam três tipos de secção transversal: redonda, quadrada e retangular.



### Arco Intraoral Superelástico NiTi

Intraoral Archwire Superelastic NiTi

Medidas Size		Qtd Qty	Grande Large	Médio Medium	Pequeno Small
Identificação / Identification			■ ■ ■	■ ■	■
○	.010"	10	-	50.70.010	-
○	.012"	10	50.60.011	50.70.011	50.80.011
○	.014"	10	50.60.012	50.70.012	50.80.012
○	.016"	10	50.60.013	50.70.013	50.80.013
○	.018"	10	50.60.014	50.70.014	50.80.014
○	.020"	10	50.60.015	50.70.015	50.80.015
□	.016" x .016"	10	50.61.002	50.71.002	50.81.002
□	.016" x .022"	10	50.62.011	50.72.011	50.82.011
□	.017" x .025"	10	50.62.012	50.72.012	50.82.012
□	.018" x .025"	10	50.62.013	50.72.013	50.82.013
□	.019" x .025"	10	50.62.014	50.72.014	50.82.014
□	.021" x .025"	10	50.62.015	50.72.015	50.82.015

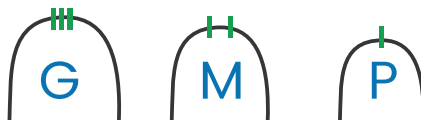

### Arco Superelástico NiTi

As ligas de NiTi (níquel-titânio) são relevantes na biomecânica ortodôntica, pois apresentam superelasticidade e efeitos de memória de forma. Liberam forças suaves e constantes se comparadas ao aço inoxidável. Não sofrem deformação permanente, ou seja, os fios não podem ser dobrados. Os arcos de NiTi Morelli são apresentados nos modelos Pequeno, Médio e Grande.



## Arco Superelástico Curva Reversa NiTi

Esses arcos são úteis nas situações em que a presença de curva no arco é importante para a biomecânica ortodôntica. Estão disponíveis em diversas espessuras e seções transversais (redonda, quadrada e retangular).



### Arco Intraoral Superelástico NiTi Curva Reversa - Spee

*Intraoral Archwire Superelastic NiTi Reverse Curve - Spee*

Medidas Size		Qtd Qty	Grande Large	Médio Medium
Identificação / Identification			■ ■ ■	■ ■
○	.012"	10	50.60.021	50.70.021
○	.014"	10	50.60.022	50.70.022
○	.016"	10	50.60.023	50.70.023
○	.018"	10	50.60.024	50.70.024
○	.020"	10	50.60.034	50.70.034
□	.016" x .016"	10	50.61.003	50.71.003
▭	.016" x .022"	10	50.62.021	50.72.021
▭	.017" x .025"	10	50.62.022	50.72.022
▭	.019" x .025"	10	50.62.023	50.72.023



## Arco Superelástico Estético NiTi

Confeccionado em Níquel-Titânio (Nitinol) e cobertura com polímero de alta tecnologia. Os arcos intraorais estéticos Morelli possuem coloração próxima ao esmalte dentário, recobrimento resistente, material flexível e biocompatíveis, resistência à mancha e alteração de cor.



### Arco Intraoral Superelástico NiTi Estético

*Intraoral Archwire Superelastic NiTi Aesthetic*

Medidas Size		Qtd Qty	Grande Large	Médio Medium
Identificação / Identification			■ ■ ■	■ ■
○	.012"	05	50.60.035	50.70.035
○	.014"	05	50.60.036	50.70.036
○	.016"	05	50.60.037	50.70.037
○	.018"	05	50.60.038	50.70.038
▭	.017" x .025"	05	50.62.036	50.72.036
▭	.019" x .025"	05	50.62.037	50.72.037

\* Arcos estéticos iguais e acima do 0.16" se aplicam apenas a slot 22.



### Arco Intraoral Thermo-Plus NiTi

Intraoral Archwire NiTi Thermo Plus

Medidas Size		Qtd Qty	Grande Large	Médio Medium	Pequeno Small
Identificação / Identification			■ ■ ■	■ ■	■
○	.012"	10	50.60.224	50.70.224	50.80.224
○	.014"	10	50.60.225	50.70.225	50.80.225
○	.016"	10	50.60.226	50.70.226	50.80.226
○	.018"	10	50.60.227	50.70.227	50.80.227
○	.020"	10	50.60.228	50.70.228	50.80.228
□	.016" x .016"	10	50.61.204	50.71.204	50.81.204
□	.016" x .022"	10	50.62.224	50.72.224	50.82.224
□	.017" x .025"	10	50.62.225	50.72.225	50.82.225
□	.018" x .025"	10	50.62.226	50.72.226	50.82.226
□	.019" x .025"	10	50.62.227	50.72.227	50.82.227
□	.021" x .025"	10	50.62.228	50.72.228	50.82.228

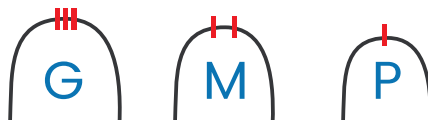

### Arco Thermo-Plus NiTi

A liga de NiTi termoativado Thermo-Plus sofre transformação microestrutural com alteração térmica. O Arco, ao ser resfriado, torna-se maleável e inativo. Quando atinge a temperatura do ambiente bucal (acima de 27°C), ativa-se, adquirindo memória de forma e gerando força ortodôntica para os movimentos dentários.



### Arco Intraoral Copper NiTi

Intraoral Archwire Cooper NiTi

Medidas Size		Qtd Qty	Superior Upper	Inferior Lower
Identificação / Identification			■ ■ ■	■ ■
○	.014"	10	50.60.150	50.70.150
○	.016"	10	50.60.151	50.70.151
○	.018"	10	50.60.152	50.70.152
□	.014" x .025"	10	50.62.150	50.72.150
□	.016" x .022"	10	50.62.151	50.72.151
□	.017" x .025"	10	50.62.152	50.72.152
□	.018" x .025"	10	50.62.153	50.72.153
□	.019" x .025"	10	50.62.154	50.72.154



### Arco Copper NiTi

Os arcos intraorais Copper NiTi Morelli foram projetados especialmente para proporcionar o melhor desempenho clínico ao sistema de báculos autoligados. A adição de cobre em 6% na composição da liga potencializa as propriedades térmicas do níquel-titânio, resultando na entrega de forças ideais, com incomparável eficiência da movimentação dentária.



## Arco Superelástico Rhodium NiTi

Desenvolvidos a partir dos arcos NiTi Superelásticos, os arcos com cobertura de ródio proporcionam excelente estética aliada ao desempenho mecânico, mantendo a liberação de forças clínicas leves e constantes durante todo o tratamento.

Os Arcos de Rhodium Morelli são recobertos por uma fina camada de ródio, um metal precioso com coloração branca prateada, que proporciona um aspecto esbranquiçado ao metal que se assemelha à cor dos dentes, garantindo um excelente resultado visual.



## Arco Intraoral Copper Superelástico NiTi Rhodium

*Intraoral Archwire Cooper NiTi*

Medidas Size	Qtd Qty	Grande Large	Médio Medium
Identificação / Identification		■ ■ ■	■ ■
○ .012"	01	50.60.135	50.70.135
○ .014"	01	50.60.136	50.70.136
○ .016"	01	50.60.137	50.70.137
○ .018"	01	50.60.138	50.70.138
□ .017" x .025"	01	50.62.136	50.72.136
□ .019" x .025"	01	50.62.137	50.72.137



## Sequência de Arcos Intraorais para Bráquetes Autoligados

A própria embalagem é um livreto explicativo sobre a aplicação dos arcos e suas respectivas forças. Os Arcos e as sugestões de uso apresentadas não dispensam a avaliação criteriosa do profissional habilitado, para adequar o tratamento ao diagnóstico e à resposta biológica de cada paciente.

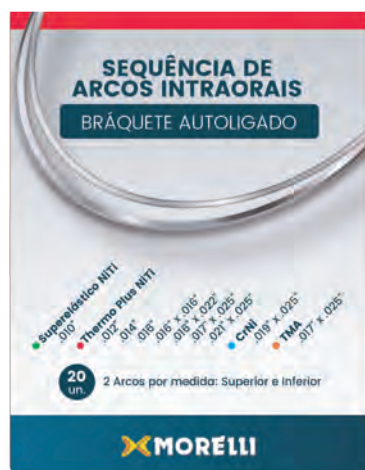

## Sequência de Arcos Intraorais para Autoligado

*Archwire kit for Selfligating*

Tipo Type	Qtd Qty	Medidas Size	REF
Superelástico NiTi	20 un*	Ø.010"	50.14.901
Thermo-Plus NiTi		Ø.012" / Ø.014" / Ø.016" .016" x .016" / .016" x .022" .017" x .025" / .021" x .025"	
Cromo Níquel CrNi		.019" x .025"	
Titânio - Molibdênio TMA		.017" x .025"	

**\*10 pares de diferentes arcos**

Cada medida contém 2 arcos, sendo um superior e outro Inferior.

**\*10 different pairs**

Each size contains 2 archwires, lower and upper.

## SEQUÊNCIA DE ARCOS MAIS COMPLETA DO MERCADO

### Sequência de Arcos Intraorais para Bráquetes Convencional

Archwire kit for Selfligating

Tipo Type	Qtd Qty	Medidas Size	REF
Superelástico NiTi	18 un*	∅.012" / ∅.014" ∅.016" / ∅.018" .016" x .022" .017 x .025" .019 x .025"	50.14.900
Cromo Níquel CrNi		.019 x .025"	
Titânio - Molibdênio TMA		.017 x .025"	

**\*9 pares de diferentes arcos**

Cada medida contém 2 arcos, sendo um superior e outro inferior.

**\*9 different pairs**

Each size contains 2 archwires, lower and upper.

## Sequência de Arcos Intraorais para Bráquetes Convencionais

Sequência composta por arcos de NiTi, CrNi e TMA, com tamanhos de arcos para serem utilizados com os bráquetes convencionais.

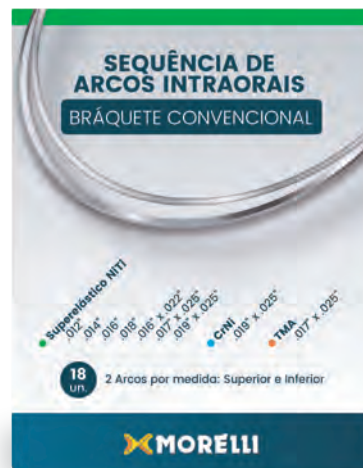

### Sequência de Arcos Intraorais para Bráquete Estético

Archwire kit for Selfligating Aesthetic

Tipo Type	Qtd Qty	Medidas Size	REF
Superelástico NiTi Estético	12 un*	∅.012" / ∅.014" ∅.016" / ∅.018" .017" x .025" .019" x .025"	50.14.902

**\*6 pares de diferentes arcos**

Cada medida contém 2 arcos, sendo um superior e outro inferior.

**\*6 different pairs**

Each size contains 2 archwires, lower and upper.

## Sequência de Arcos Intraorais para Bráquetes Estéticos

Sequência composta por arcos superelásticos estéticos de NiTi, em uma sequência de tamanhos de arcos para serem utilizados com os Bráquetes Estéticos.

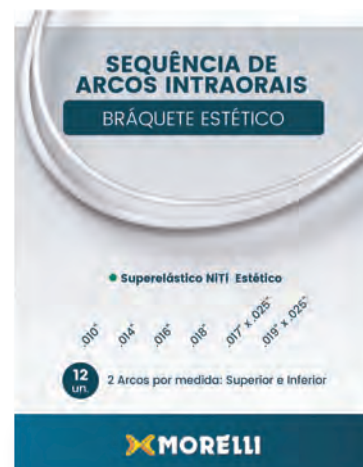



## Arcos Extraorais





Os arcos extraorais Morelli são confeccionados em aço inoxidável, com alta resistência e maleabilidade. Juntamente com os vários tipos de casquetes e talas cervicais, estes dispositivos exibem versatilidade no ângulo da aplicação, permitindo a obtenção de forças ortodônticas ou ortopédicas. Acompanha exclusiva bolsa para arcos na cor fumê.



### Arcos extraorais

Extraoral arches

Tipo Type	Medidas Size	Qtd Qty	REF
Standard	 Ø1,15mm (.045")	1	50.10.001
	 Ø1,30mm (.051")	1	50.11.001

Tipo Type	Medidas Size	Qtd Qty	REF
Médio Duro	 Ø1,15mm (.045")	1	50.10.002
	 Ø1,30mm (.051")	1	50.11.002
Médio Duro Pequeno	 Ø1,15mm (.045")	1	50.10.003
Médio Brando	 Ø1,15mm (.045")	1	50.10.005



Acompanha bolsa exclusiva na cor fumê  
Accompanies exclusive grey bag

## Placa Lábio-Ativa

As placas lábio-ativas Morelli são construídas em aço inoxidável e plástico injetado, com excelente polimento e lisura superficial. Podem ser utilizadas para reforço de ancoragem, movimentação de molares e tratamento da hipotonia labial.





REF 1: Placa lábio-ativa sem gancho  
Limp bumper without hook



REF 2: Placa lábio-ativa com gancho  
Limp bumper with hook

### Placa lábio-ativa

Lip bumper

Cores Colors	Medidas Size	Qtd Qty	REF 1	REF 2
 Azul Blue	Ø 1,15mm - .045"	1	50.40.002	50.50.002
 Pérola Pearl	Ø 1,15mm - .045"	1	50.40.006	50.50.006
 Rosa Pink	Ø 1,15mm - .045"	1	50.40.007	50.50.007

# Fios

*Wires*

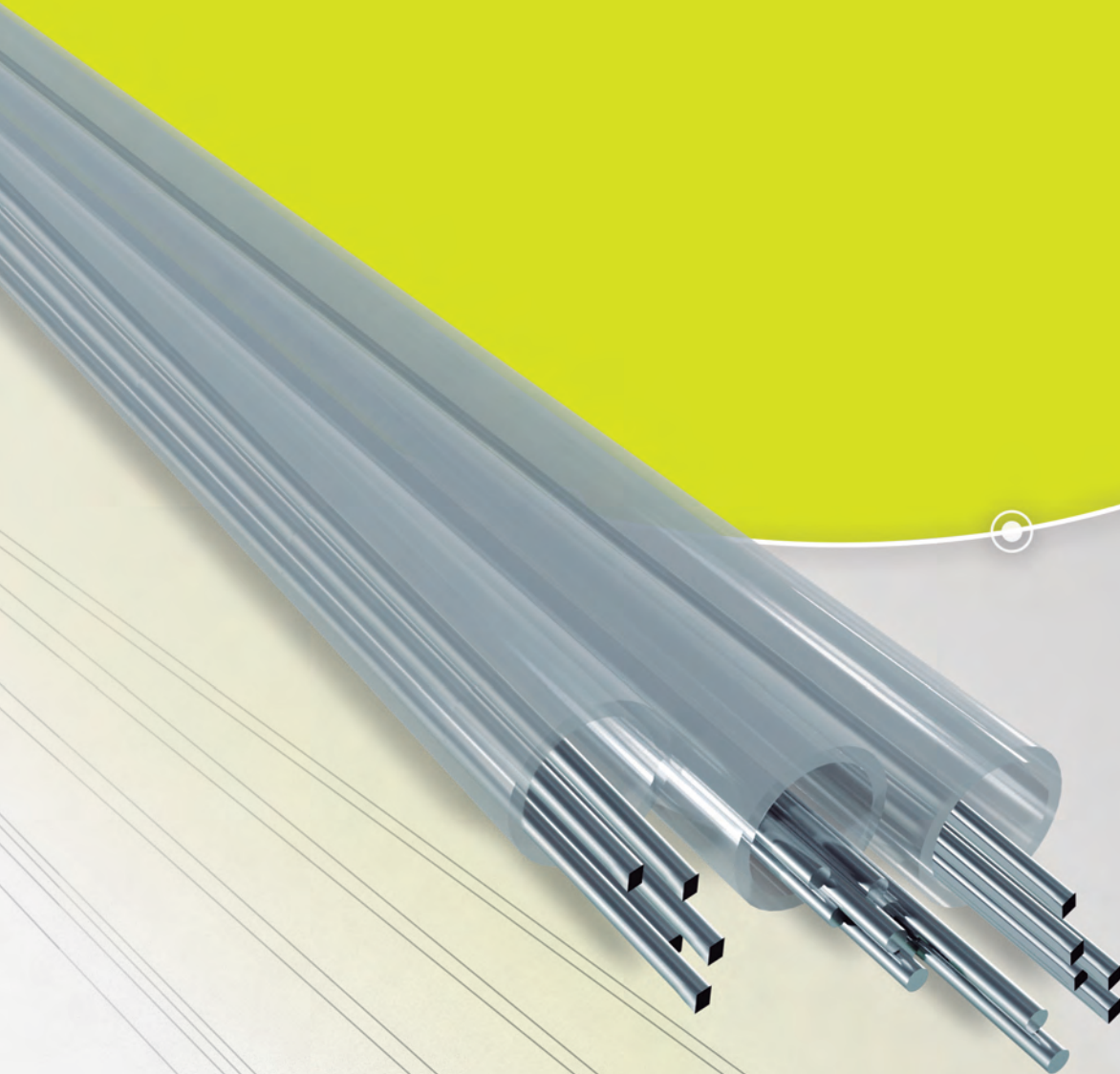

Fio em vareta Morest CrNi / Morest

Medidas Size	Qtd Qty	Código Code	Qtd Qty	REF
○ .012" - 0,30mm	10	55.01.012	-	-
○ .014" - 0,35mm	10	55.01.014	-	-
○ .016" - 0,40mm	10	55.01.016	-	-
○ .018" - 0,45mm	10	55.01.018	-	-
○ .020" - 0,50mm	10	55.01.020	-	-
○ .024" - 0,60mm	10	55.01.024	20	55.06.060
○ .028" - 0,70mm	10	55.01.028	20	55.06.070
○ .032" - 0,80mm	10	55.01.032	20	55.06.080
○ .036" - 0,90mm	10	55.01.036	20	55.06.090
○ .040" - 1,00mm	10	55.06.100	-	-
○ .047" - 1,20mm	10	55.06.120	-	-
□ .016" x .016" 0,40 x 0,40mm	10	55.02.002	-	-
□ .016" x .022" 0,40 x 0,55mm	10	55.03.011	-	-
□ .017" x .022" 0,43 x 0,55mm	10	55.03.016	-	-
□ .017" x .025" 0,43 x 0,63mm	10	55.03.012	-	-
□ .018" x .025" 0,45 x 0,63mm	10	55.03.013	-	-
□ .019" x .025" 0,48 x 0,63mm	10	55.03.014	-	-
□ .021" x .025" 0,53 x 0,63mm	10	55.03.015	-	-

Fio Vareta Morest CrNi

Varetas de fio de aço inoxidável, disponíveis nos diâmetros necessários para todas as etapas do tratamento ortodôntico.

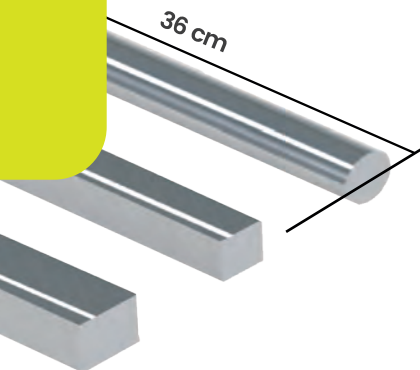

Fio em vareta Twist-flex

Twist-flex CrNi Wire in stick

	Medidas Size	Qtd Qty	REF
3 fios	○ ○ ○ .015" - 0,38mm	10	55.04.315
	○ ○ ○ .018" - 0,45mm	10	55.04.318
	○ ○ ○ .020" - 0,50mm	10	55.04.320
4 fios	○ ○ ○ ○ .015" - 0,38mm	10	55.04.415

Fio em vareta Twist-flex para barra lingual

Twist-flex CrNi in stick for lingual bar

	Medidas Size	Qtd Qty	REF
3 fios	○ ○ ○ .032" - 0,80mm	10	55.04.332

Fio Vareta TwistFlex CrNi

O fio Twist-Flex está indicado para os primeiros estágios do tratamento ortodôntico, bem como para confecção de barras linguais da contenção.



#DICA

Confira também o fio TwistForm para contenção na página:

## Fio Vareta Ponta Azul morealloy CoCr

Fios de cobalto-cromo, com níveis de força adequadas à técnica bioprogressiva

### Fio em vareta ponta azul morealloy CoCr Blue Tip morealloy CoCr Wire in stick

Medidas Size	Qtd Qty	REF
 .016" x .016" 0,40 x 0,40mm	10	55.02.001
 .016" x .022" 0,40 x 0,55mm	10	55.03.001
 .017" x .025" 0,43 x 0,63mm	10	55.03.002

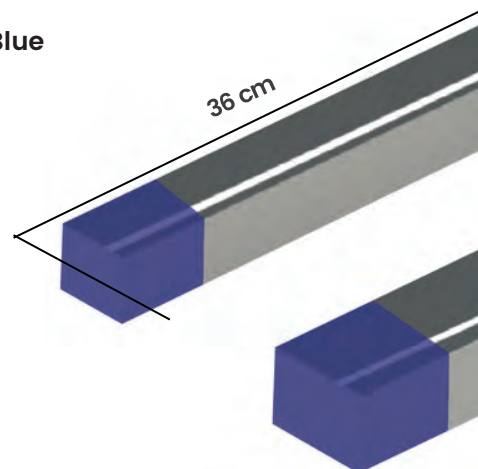





## Fio Vareta TMA

A liga especial de titânio-molibdênio dos fios Morelli TMA traz inúmeras vantagens nas finalizações dos tratamentos ortodônticos pelas características de capacidade de dobras, solda e memória de forma, além de grande elasticidade dos fios.

A marca TMA é de propriedade exclusiva da Dental Morelli Ltda. no Brasil

### Fio em vareta TMA / TMA Wire in stick



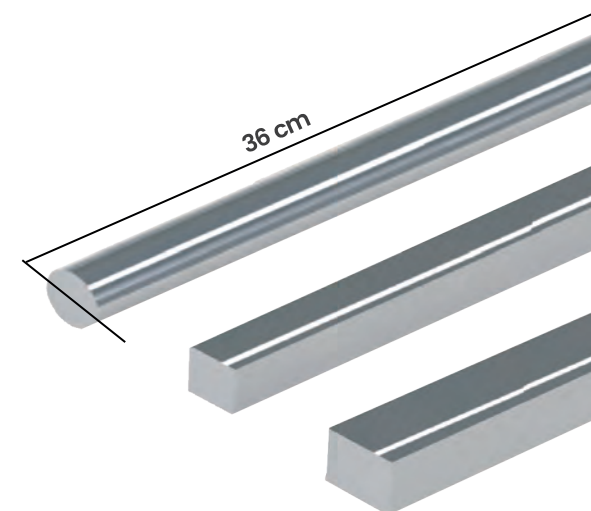



Medidas Size	Qtd Qty	REF
 .012" - 0,30mm	10	56.01.001
 .014" - 0,35mm	10	56.01.002
 .016" - 0,40mm	10	56.01.003
 .018" - 0,45mm	10	56.01.004
 .020" - 0,50mm	10	56.01.005
 .032" - 0,80mm	10	56.01.006
 .036" - 0,90mm	10	56.01.007
 .016" x .016" 0,40 x 0,40mm	10	56.02.001
 .016" x .022" 0,40 x 0,55mm	10	56.03.001
 .017" x .025" 0,43 x 0,63mm	10	56.03.003
 .018" x .025" 0,45 x 0,63mm	10	56.03.004
 .019" x .025" 0,48 x 0,63mm	10	56.03.005
 .021" x .025" 0,53 x 0,63mm	10	56.03.006



## Fios em Rolo

Fios de aço inoxidável, com secção transversal redonda, são utilizados com diversas finalidades na Ortodontia, como na confecção de aparelhos removíveis. Disponíveis em rolos de 50g ou 500g.

### Fio em rolo duro elástico CrNi - 50g Hard elastic wire CrNi - 50 g





Medidas Size	Metragem Aprox. Approximated measure	REF
 .012" - 0,30mm	90m	55.01.030
 .014" - 0,35mm	66m	55.01.035
 .016" - 0,40mm	50m	55.01.040
 .018" - 0,45mm	40m	55.01.045
 .020" - 0,50mm	32m	55.01.050
 .024" - 0,60mm	22m	55.01.060
 .028" - 0,70mm	16m	55.01.070
 .032" - 0,80mm	12m	55.01.080
 .036" - 0,90mm	10m	55.01.090
 .040" - 1,00mm	08m	55.01.100
 .047" - 1,20mm	05m	55.01.120



**Fio em rolo duro elástico CrNi - 500g**

Hard elastic wire CrNi - 500g



Medidas Size	Metragem Aprox. Approximated measure	REF
 .028" x .070mm	165m	55.01.570
 .032" x .080mm	126m	55.01.580
 .036" x .090mm	100m	55.01.590
 .040" x 1,00mm	81m	55.01.591





**Fio em Rolo CrNi**

Fios em rolo de aço inoxidável, disponíveis nos diâmetros necessários para todas as etapas do tratamento ortodôntico.

**Fio em rolo duro elástico meia cana CrNi**

Hard elastic half-cane wire CrNi





Medidas Size	Metragem Aprox. Approximated measure	REF
 Ø 2,00 x 1,00mm	5m	55.01.200
 Ø 1,30 x 0,65mm	5m	55.01.130
 Ø 1,50 x 0,75mm	5m	55.01.150
 Ø 1,75 x 0,90mm	5m	55.01.175

**Fio em rolo para amarelo CrNi - 50g**

wire for ligature CrNi - 50g



Medidas Size	Metragem Aprox. Approximated measure	REF
 .008" - 0,20mm	201m	55.01.208
 .010" - 0,25mm	130m	55.01.210
 .012" - 0,30mm	90m	55.01.212

**Fio em rolo estético para amarelo CrNi**

Aesthetic wire for ligature CrNi in roll



Medidas Size	Metragem Aprox. Approximated measure	REF
(D1) Fio Interno Internal Wire .010" - 0,25mm	10m	55.01.220
(D2) Fio Externo External Wire .014" - 0,35mm		

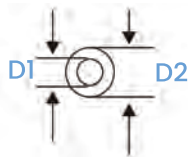

# Elásticos

*Elastics*

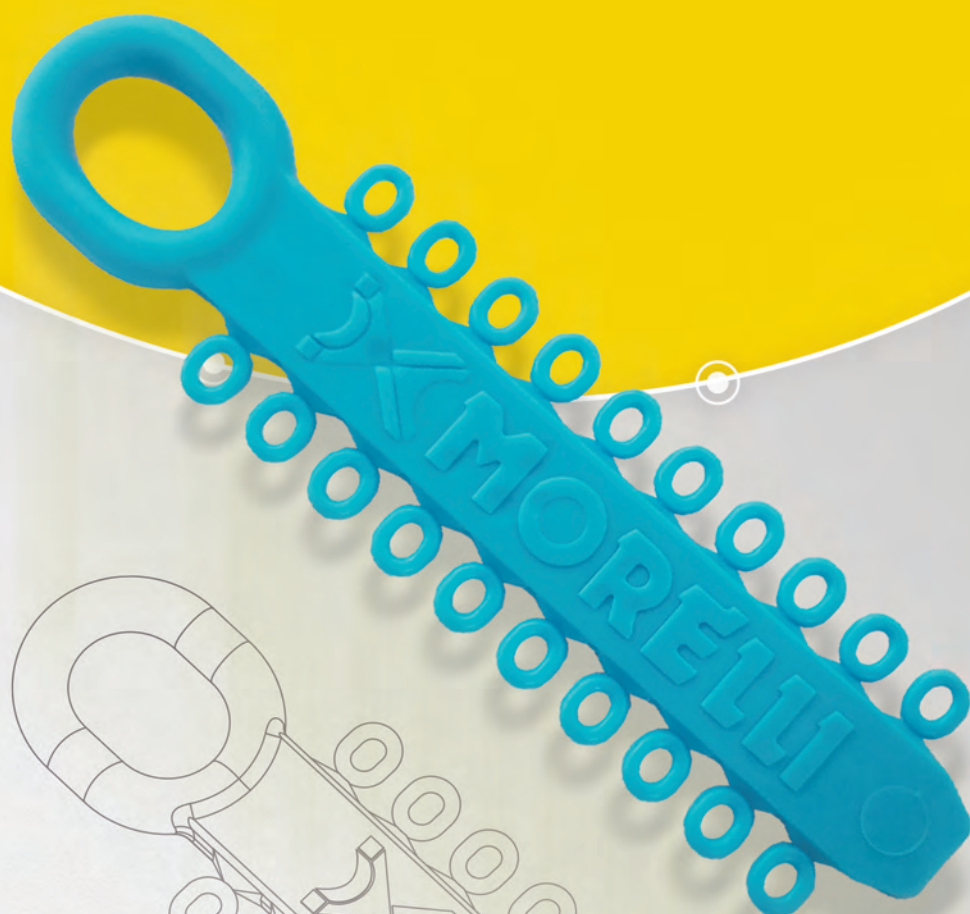

# Ligaduras elásticas com aditivo antimicrobiano

A nova linha de ligaduras apresenta novas cores super modernas e exclusivas **para modulares e bengalinhas**, todas com aditivo antimicrobiano, uma inovação para trazer mais durabilidade e conservação aos elásticos.

## Tecnologia Antimicrobiana:

A incorporação do aditivo antimicrobiano na matriz do polímero impede o desenvolvimento e a fixação de fungos e bactérias. Essa inovação proporciona a **redução de manchas e odores indesejados, além de preservar as propriedades mecânicas dos elásticos.**

## Cores exclusivas:

As ligaduras possuem pigmentos cuidadosamente selecionados e de qualidade superior, para compor uma paleta de cores mais estáveis, modernas e vibrantes. **São 9 opções exclusivas** para atender diversos gostos e estilos.

## Memória de forma e propriedades mecânicas:

Ao utilizarmos **matérias-primas de excelência** e o aditivo antimicrobiano, produzimos elásticos com propriedades mecânicas mais adequadas. Além disso, realizamos o tratamento térmico do material, garantindo maior memória de forma dos elásticos.

## Elásticos para ligadura / Elastic ligatures

Cor <i>Colors</i>	Bengalinha <i>Stick</i>	Modular <i>Modular</i>
 Roxo Ametista	1000 un. 60.03.166	500 un. 60.06.166
 Rosa Chiclete	1000 un. 60.03.168	500 un. 60.06.168
 Rosa Pitaya	1000 un. 60.03.165	500 un. 60.06.165
 Laranja Coral	1000 un. 60.03.167	500 un. 60.06.167
 Verde Lima	1000 un. 60.03.161	500 un. 60.06.161
 Azul Caribe	1000 un. 60.03.162	500 un. 60.06.162
 Azul Céu	1000 un. 60.03.163	500 un. 60.06.163
 Azul Petróleo	1000 un. 60.03.164	500 un. 60.06.164
 Cinza Grafite	1000 un. 60.03.160	500 un. 60.06.160

As cores impressas são aproximadas, podem sofrer alterações.

## Pinça Plic para modulares

Ponta com encaixe perfeito, para fácil aplicação do elástico no bráquete.

Ótima também para aplicação de stops, arcos, molas e ganchos.

REF 75.01.028



Solicite aqui seu mostruário de cor

Elásticos para ligadura / *Elastic ligatures*

Cor Colors	Qtd. Aneis Qty. Rings	Bengalinha Stick	Modular Modular	
	Cinza	5000	60.03.701	-
	Cristal	5000	60.03.700	-
	Amarelo	1000	60.03.305	60.06.104
	Azul	1000	60.03.308	60.06.107
	Azul Bebê	1000	60.03.304	60.06.103
	Azul Cristal	1000	60.03.354	60.06.154
	Azul Marinho	1000	60.03.316	60.06.115
	Branco Renda	1000	60.03.327	60.06.127
	Cristal	1000	60.03.300	60.06.100
	Cinza	1000	60.03.301	60.06.101
	Laranja Cristal	1000	60.03.352	60.06.152
	Lilás	1000	60.03.328	60.06.128
	Marfim	1000	60.03.320	60.06.120
	Pink Cristal	1000	60.03.355	60.06.155
	Prateado	1000	60.03.317	60.06.117
	Preto	1000	60.03.311	60.06.110
	Rosa	1000	60.03.312	60.06.111
	Rosa Bebê	1000	60.03.319	60.06.119
	Rosa Pérola	1000	60.03.326	60.06.126
	Roxo	1000	60.03.313	60.06.112
	Sortida	1000	60.03.302	60.06.118
	Sortida Cristal	1000	60.03.358	60.06.158
	Uva Cristal	1000	60.03.359	60.06.159
	Verde Cristal	1000	60.03.353	60.06.153
	Verde limão Cristal	1000	60.03.350	60.06.150
	Verde Musgo	1000	60.03.307	60.06.106
	Verde Mar	1000	60.03.315	60.06.114
	Verde Pérola	1000	60.03.324	60.06.124
	Vermelho	1000	60.03.310	60.06.109
	Vermelho Cristal	1000	60.03.351	60.06.151
	Vinho	1000	60.03.322	60.06.122

As cores impressas são aproximadas, podem sofrer alterações

## Elástico para ligadura

Os elásticos para ligaduras Morelli utilizam poliuretano controlado em processo próprio de fabricação e pigmentação atóxica. Apresentado em diversas cores, nas versões bengalinha e modular. Esses elásticos mantêm eficientes níveis de memória e baixos índices de deformação no ambiente bucal.

### Bengalinha



### Modular

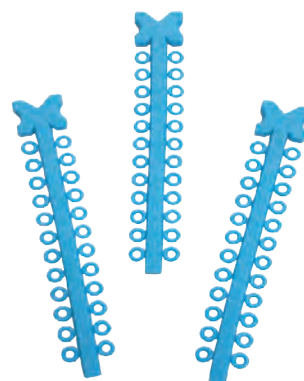

Solicite aqui seu mostruário de cor



## Elástico em corrente

Os elásticos em corrente são úteis em mecânicas de fechamento de espaços, retração de anteriores e tracionamento de dentes.

São fabricados com material de alta qualidade, oferecendo elasticidade e memória.

Disponíveis nas versões de elos curtos, médios e longos, coloridos e em embalagens de 4,5m (cinza e cristal) e 1,5m (demais cores).

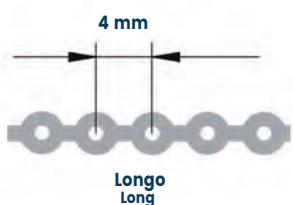
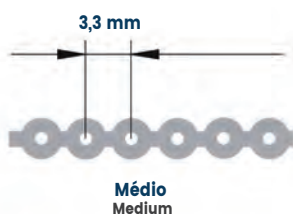
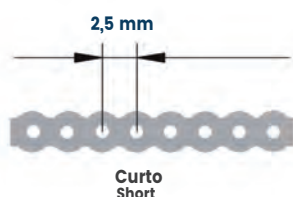

### Elásticos em corrente / Elastic chain

Cor Colors	Comprimento Length	Curto Short	Médio Medium	Longo Long
Cinza	4,5m	60.05.501	60.05.511	60.05.521
Cristal	4,5m	60.05.500	60.05.510	60.05.520
Amarelo	1,5m	60.05.105	60.05.205	60.05.305
Azul	1,5m	60.05.108	60.05.208	60.05.308
Azul Bebê	1,5m	60.05.104	60.05.204	60.05.304
Azul Cristal	1,5m	60.05.154	60.05.254	60.05.354
Azul Marinho	1,5m	60.05.116	60.05.216	60.05.316
Branco Renda	1,5m	60.05.127	60.05.227	60.05.327
Laranja Cristal	1,5m	60.05.152	60.05.252	60.05.352
Lilás	1,5m	60.05.128	60.05.228	60.05.328
Marfim	1,5m	60.05.120	60.05.220	60.05.320
Pink Cristal	1,5m	60.05.155	60.05.255	60.05.355
Prateado	1,5m	60.05.117	60.05.217	60.05.317
Preto	1,5m	60.05.111	60.05.211	60.05.311
Rosa	1,5m	60.05.112	60.05.212	60.05.312
Rosa Bebê	1,5m	60.05.119	60.05.219	60.05.319
Rosa Pérola	1,5m	60.05.126	60.05.226	60.05.326
Roxo	1,5m	60.05.113	60.05.213	60.05.313
Uva Cristal	1,5m	60.05.159	60.05.259	60.05.359
Verde Cristal	1,5m	60.05.153	60.05.253	60.05.353
Verde limão Cristal	1,5m	60.05.150	60.05.250	60.05.350
Verde Musgo	1,5m	60.05.107	60.05.207	60.05.307
Verde Mar	1,5m	60.05.115	60.05.215	60.05.315
Verde Pérola	1,5m	60.05.124	60.05.224	60.05.324
Vermelho	1,5m	60.05.110	60.05.210	60.05.310
Vermelho Cristal	1,5m	60.05.151	60.05.251	60.05.351
Vinho	1,5m	60.05.122	60.05.222	60.05.322

As cores impressas são aproximadas, podem sofrer alterações

## Elásticos Intraorais

Black  
LATEX

A linha de Elásticos Intraorais Morelli agora conta com versão Black Latex, com aditivo antimicrobiano. Uma inovação para trazer mais estética e durabilidade aos elásticos.

Com aroma de menta

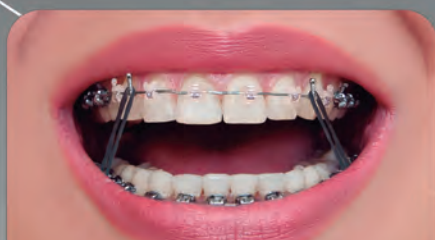

Black LATEX



LÁTEX

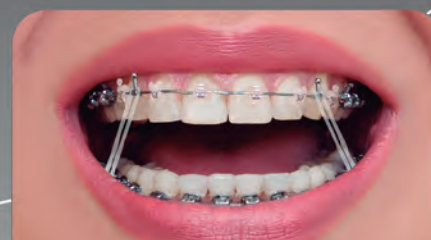

SILICONE

**Mais discrição**

A tonalidade mais clara do látex natural e do silicone destaca-se na cavidade oral do paciente. Ao usar o látex preto, temos mais discrição na abertura da boca, o que pode ajudar na aceitação durante o tratamento.

**Tecnologia Antimicrobiana**

A incorporação do aditivo antimicrobiano na matriz do elastômetro evita o desenvolvimento e a fixação de fungos e bactérias. Essa inovação preserva as propriedades mecânicas dos elásticos, e garante a manutenção da coloração do Black Latex.

Medidas	Código	Quantidade
● Médio 1/8" = 3,20mm	60.02.410	1000
● Médio 3/16" = 4,80mm	60.02.411	1000
○ Médio 1/4" = 6,35mm	60.02.412	1000
○ Médio 5/16" = 7,94mm	60.02.413	1000



**Elásticos para ligadura / Elastics ligatures**

Cor Colors	Qtd.Anéis Qty.Rings	Modular Modular
Pearl Blue	500	60.06.010

**Elástico Pearl Blue**

Os elásticos Pearl Blue Morelli são ideais para todos os tratamentos ortodônticos, e especialmente indicado ao tratamento com bráquetes estéticos. Devido sua alta resistência a manchamentos e cor azulada, apresenta um excelente resultado estético!



**Elásticos em corrente / Elastics chain**

Cor Colors	Comprimento Length	Curto Short	Médio Medium	Longo Long
Pearl Blue	1,5m	60.05.101	60.05.201	60.05.301

**Elásticos intraorais 3/4" em latex / Latex intraoral elastics**

Força Force	Cor Colors	Medidas Size	Qtd Qty	REF
Leve Light	Natural	3/4" = 19,05mm	100	60.01.330
Média Medium		3/4" = 19,05mm	100	60.01.340



**Elástico intraoral em Latex**

As propriedades elásticas do látex natural são amplamente utilizadas pela Ortodontia através de intercuspidações dentárias de vários níveis. Possuem aroma de menta.



Protocolos e dicas clínicas do uso de elásticos intraorais



**Elásticos intraorais em latex / Latex intraoral elastics**

Força Force	Cor Colors	Medidas Size	Qtd Qty	REF
Leve Light	Natural	1/8" = 3,20mm	1000	60.01.200
		3/16" = 4,80mm	1000	60.01.201
		1/4" = 6,35mm	1000	60.01.302
		5/16" = 7,94mm	1000	60.01.303
		3/8" = 9,53mm	1000	60.01.304
Média Medium	Natural	1/8" = 3,20mm	1000	60.01.310
		3/16" = 4,80mm	1000	60.01.311
		1/4" = 6,35mm	1000	60.01.203
		5/16" = 7,94mm	1000	60.01.205
		3/8" = 9,53mm	1000	60.01.314
Pesada Heavy	Natural	1/8" = 3,20mm	1000	60.01.320
		3/16" = 4,80mm	1000	60.01.321
		1/4" = 6,35mm	1000	60.01.322
		5/16" = 7,94mm	1000	60.01.323
		3/8" = 9,53mm	1000	60.01.208



**Elásticos extraorais em latex** / *Latex extraoral elastics*

Força Force	Cor Colors	Medidas. Size	Qtd Qty	REF
Leve Light	Natural	○ 1/2" = 12,7mm	100	60.01.210
Média Medium		○ 1/2" = 12,7mm	100	60.01.211
Pesada Heavy		○ 1/2" = 12,7mm	100	60.01.212

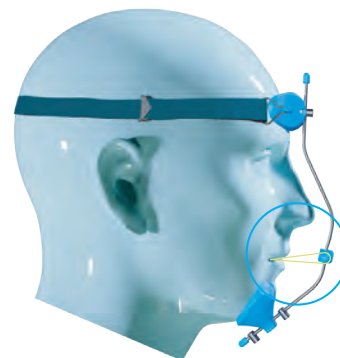

**Elástico intraoral em Silicone**

Os elásticos intraorais em Silicone Morelli foram desenvolvidos para atender às necessidades mecânicas exigidas pelos bráquetes e acessórios com apelo estético, biocompatível e antialérgico. Possuem aroma de menta.

**Elásticos intraorais em silicone** / *Silicon intraoral elastics*

Força Force	Cor Colors	Medidas. Size	Qtd Qty	REF
Média Medium	Translúcido Translucent	○ 1/8" = 3,20mm	1000	60.08.110
		○ 3/16" = 4,80mm	1000	60.08.111
		○ 1/4" = 6,35mm	1000	60.08.112
		○ 5/16" = 7,94mm	1000	60.08.113

A força nominal se estabilizará somente após o primeiro alongamento.  
*The nominal force will stabilize any after the first elongation.*



**Elástico Separador**

Os elásticos separadores Morelli atendem às especificações de elasticidade e resistência, promovendo uma eficiente abertura de espaço interproximal.

**Elásticos separadores** / *Separator elastics*

Força Force	Cor Colors	Medidas. Size	Qtd Qty	REF
A granel In Bulk	■ Azul	○ 5/32" = 4,0mm	1000	60.04.200
	■ Verde	○ 3/16" = 4,80mm	1000	60.04.400

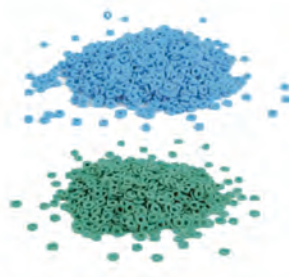

Modular	■ Azul	○ 5/32" = 4,0mm	500	60.04.201
	■ Verde	○ 3/16" = 4,80mm	500	60.04.401





Tubo de Proteção | Tube for protection

Cor Colors	Medidas. Size	Diâmetro Diameter	REF
Cristal	3,0m	0.75mm	60.05.400
Cinza	3,0m	0.75mm	60.05.401
Azul	3,0m	0.75mm	60.05.403
Pink Cristal	3,0m	0.75mm	60.05.405
Cristal	3,0m	0.95mm	60.05.410
Cinza	3,0m	0.95mm	60.05.411
Azul	3,0m	0.95mm	60.05.402
Pink Cristal	3,0m	0.95mm	60.05.404

## Tubo de Proteção

Este tubo possui a função de proteger a mucosa e os próprios fios, proporcionando reforço e conforto ao paciente.

Além de proteção, os tubos coloridos proporcionam efeito decorativo e possibilidade de combinar cores com as demais ligaduras utilizadas no tratamento ortodôntico, promovendo o apelo estético que o paciente deseja de forma segura.



\*Diâmetros: 0,75mm p/ fios .012" até .016"x.025"  
0,95mm p/ fios .017" x.025" até .021"x.025"

\*Diâmetros: 0,75mm for wires .012" up to .016"x.025"  
0,95mm for wires .017" x.025" up to .021"x.025"



Elásticos rotator | Rotator elastics

Cor Colors	Qtd Qty	REF
Cristal	100	60.07.100
Cinza	100	60.07.101

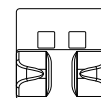

## Elástico Rotator

Os elásticos rotadores são posicionados nas aletas dos bráquetes, com finalidade de promover o movimento rotacional do dente.



Elásticos rotator universal | Universal Rotator Elastics

Cor Colors	Qtd Qty	REF
Cristal	100	60.07.200
Cinza	100	60.07.201

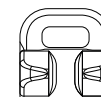

Cofira como utilizar



# Ortopedia Funcional

*Functional Orthopedics*

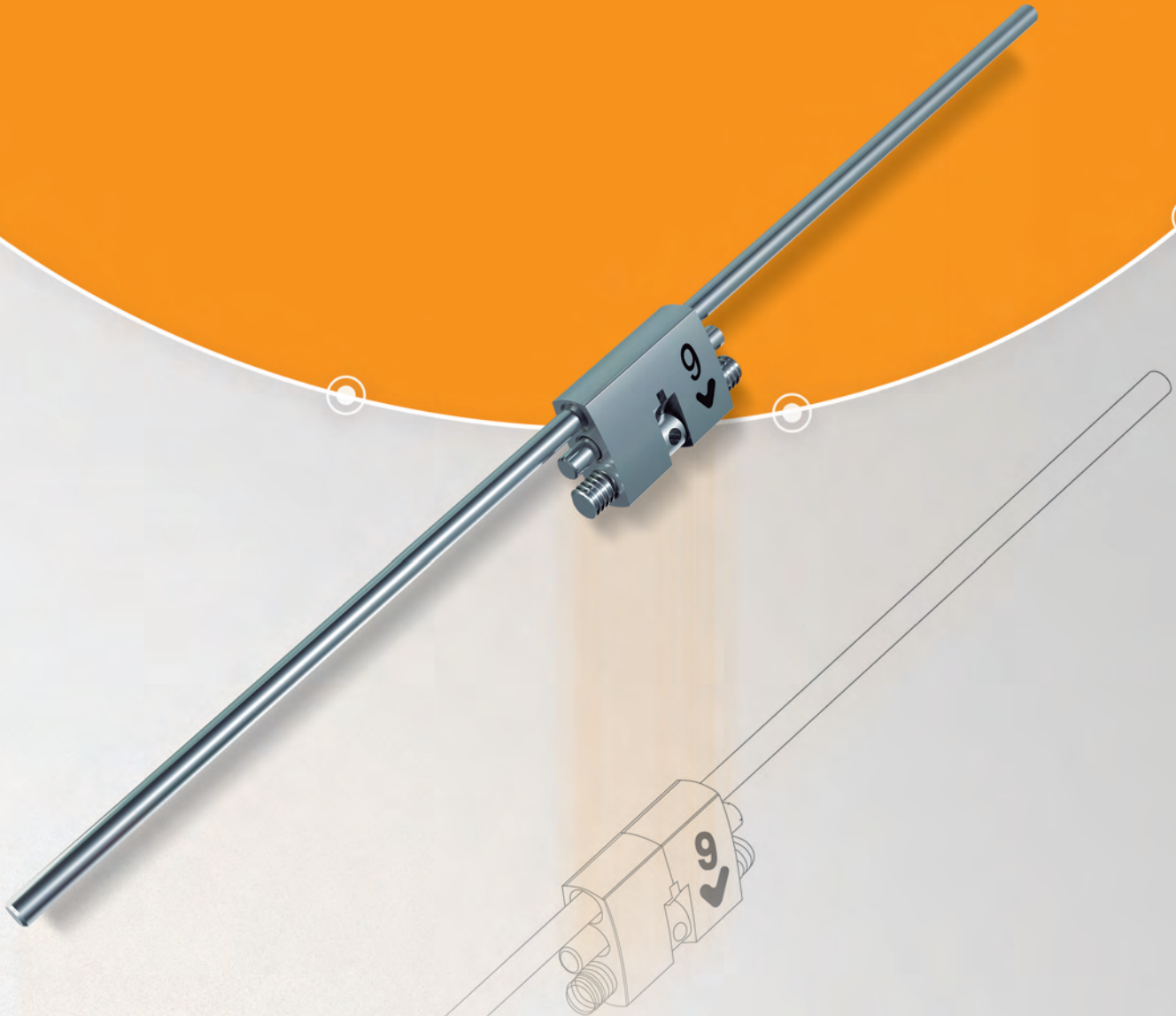

# ortho protector

PLACA DE LEVANTE  
MULTIPROPÓSITO

A placa de levante de mordida sem moldagens e com adaptação instantânea em qualquer paciente



O Ortho Protector é uma placa de levante de mordida que age como um relaxante muscular.

Possibilita tratar temporariamente problemas de estresse oclusal, tais como **bruxismo** e disfunções temporomandibulares, de forma prática e confortável, mesmo em pacientes com aparelho ortodôntico.

Além de auxiliar na proteção das facetas laminadas e na reabilitação após cirurgia de implantes.

#### Material resistente

Feito de poliuretano, que proporciona durabilidade, mesmo com os apertamentos oclusais.

#### Placas oclusais

Ajustam-se facilmente em todos os tipos e tamanhos de arcadas, inclusive em crianças a partir de 5 anos.

#### Alça frontal

Adapta-se anatomicamente na vestibular dos incisivos inferiores.

#### Ajustes de tamanho

Há 4 posições disponíveis para melhor adaptação e conforto durante o uso.



## Quais as indicações do Ortho Protector?

### Bruxismo

O Ortho Protector pode ser usado para o controle do bruxismo, inclusive em crianças acima de 5 anos, por ser totalmente ajustável nas arcadas.

### Estresse Oclusal

O Ortho Protector proporciona isolamento oclusal, que alivia o sistema neural, inibindo a evolução da tensão muscular e da dor orofacial.

### Disfunções Temporomandibulares

Indicado como um recurso para alívio imediato nas dores orofaciais, provenientes de Disfunções Temporomandibulares (DTM)

### Ortodontia

O Ortho Protector pode ser utilizado por pacientes durante o tratamento ortodôntico, pois seu design é totalmente ajustável e favorece a movimentação ortodôntica ao proporcionar o levante oclusal. Também indicado em casos de disjunção e tracionamento maxilar, pois ajuda a desocluir a mordida. Proporciona ainda relaxamento muscular e alívio no desconforto causado após as manutenções de arcos e elásticos.

### Facetas Laminadas

Após a instalação de facetas laminadas ou “lentes de contato”, o Ortho Protector é uma opção segura para a proteção noturna, reduzindo riscos de trincas ou fraturas.

### Reabilitação Protética e de Implantes

O uso do Ortho Protector também é altamente indicado para proteção noturna de pacientes em processo de reabilitação após instalação de próteses removíveis ou implantadas.

### Hábitos Lesivos

O uso do Ortho Protector pode ser indicado para pacientes que possuem hábitos que lesionam partes da cavidade oral, como o costume de morder a mucosa jugal (parte interna das bochechas).

Assista ao vídeo com a explicação completa sobre o uso do Ortho Protector.



Cor Colors	Qtd. Qty.	REF
Azul	1	65.03.001
Rosa	1	65.03.002

Acompanha caixa para armazenamento e transporte; e instruções de uso para o paciente.



# Expansor Mini Hyrax

Uma nova opção de tratamento para atresia mandibular

O Expansor Mini Hyrax, também conhecido como “Expansor de Willians”, é uma alternativa eficaz para o tratamento de apinhamento severo dos dentes inferiores, por meio da expansão da arcada inferior.

Diferente do Expansor Hyrax, que permite uma movimentação ortopédica por meio da abertura do palato, o Expansor Mini Hyrax promove apenas a movimentação dentoalveolar, para o aumento transversal da arcada inferior.

## Tamanho reduzido

Permitindo a instalação na face lingual dos dentes anteriores, com as hastes ancoradas em bandas, para movimentações dentárias em mandíbula.

## Aberturas

Disponível em dois tamanhos de abertura: 9 mm e 11 mm. Os Expansores Mini Hyrax são ativados por meio de parafuso central.

## Aço inoxidável

Fabricado inteiramente em aço inoxidável, garantindo alta resistência.

## Anti-retorno

Bucha de frenagem que impede o retorno involuntário do parafuso, mantendo a ativação.

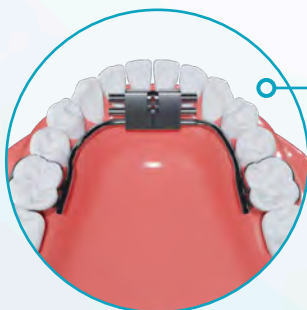
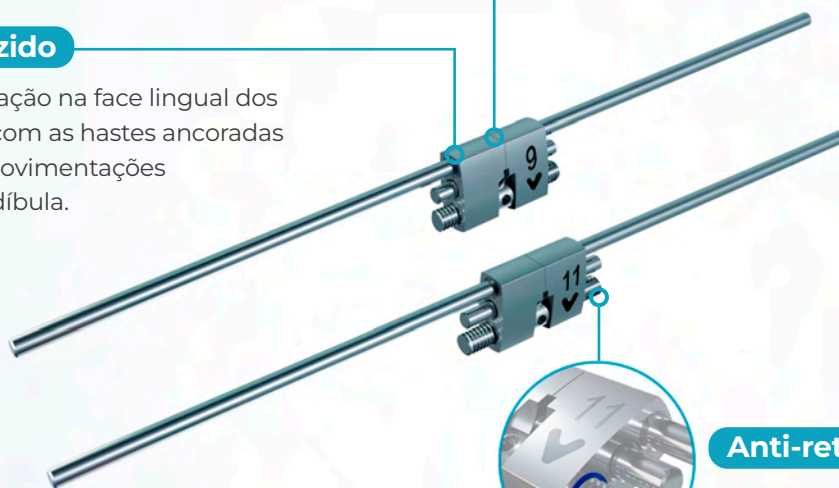

## Aplicações

O Expansor Mini Hyrax é uma alternativa eficaz para expansão da arcada inferior. Além disso, pode ser também aplicado em maxila para realizar a expansão palatina, caso seja a opção do ortodontista.

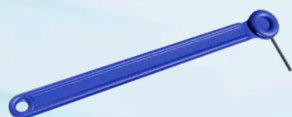

Os Expansores Mini Hyrax, assim como os Expansores para Disjunção Palatina, também são fornecidos com uma **Chave de Haste Longa**.

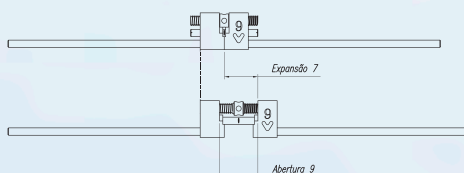
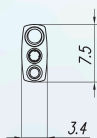

Abertura Opening	Qtd. Qty.	REF
9 mm	1	65.05.111
11 mm	1	65.05.112

## Expansor Hyrax

Os expansores tipo Hyrax são indicados para correção das relações maxilomandibulares deficientes.

### As situações clínicas de aplicação mais comuns são:

- Casos de dentição mista/permanente precoce;
- Mordida cruzada bi-lateral póstero-superior, como resultado da deficiência da base apical da maxila;
- Mordida cruzada anterior ou posterior que não seja demasiado grave.

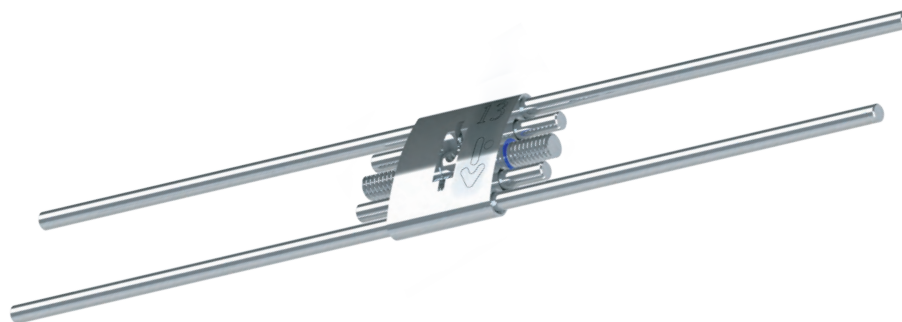

### Expansor para disjunção palatina / Hyrax - Palatal expansion screw

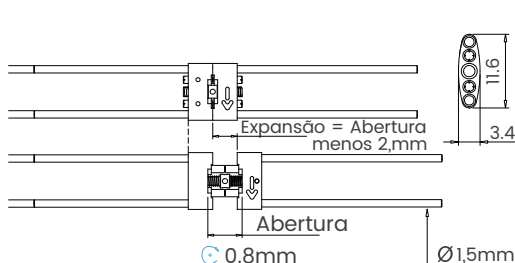

Abertura Opening	Qty	REF
7mm	1	65.05.010
9mm	1	65.05.011
11mm	1	65.05.012
13mm	1	65.05.013

## Tipo Leque

O expansor leque rápido é destinado à expansão anterior da arcada superior, sendo montado na região palatina anterior, comumente empregado no tratamento de pacientes com anomalia crânio facial (fissura palatal)

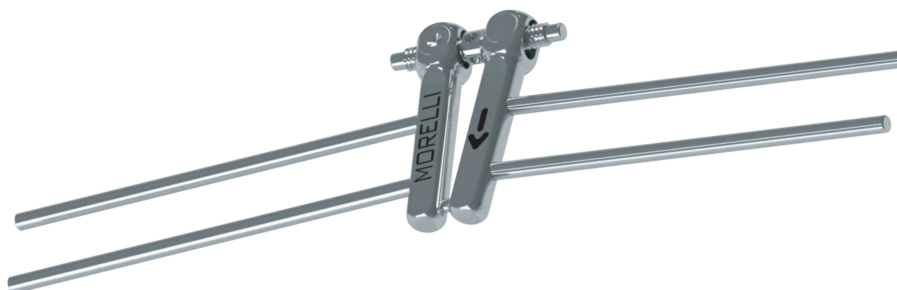

### Expansor -leque rápido borboleta / Rapid fan expansion screw



Todos os expansores vêm acompanhados de uma chave de ativação - código 75.01.038 - pág 115.  
All Expansion Screw are accompanied by an activation key - code 75.01.038 - page 115

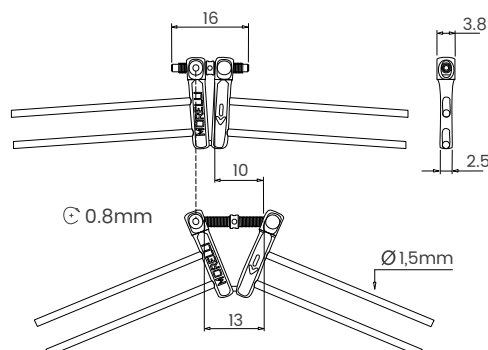

Abertura Opening	Qty	REF
10mm	1	65.05.014

\*Expansão: Expansion | Abertura: opening

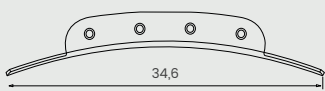

**Escudo de Bimler / Bimler Shield**

Tamanho Size	Qtd Qty	REF
	10	65.01.010

**Escudo de Bimler**

Aparelho que monta e une os arcos inferiores do modelador elástico de Bimler. O Escudo de Bimler é utilizado em casos de dísto-oclusão com ou sem apinhamentos, e falta de espaço para caninos.

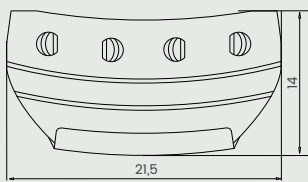

**Equiplan planas / Equiplan planas**

Tamanho Size	Qtd Qty	REF
	10	65.01.040

**Expansor Standart / Standart expansion screw**

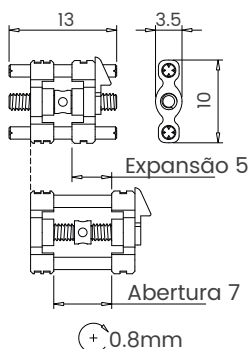

Abertura Opening	Qtd Qty	REF
7mm	10	65.05.001
7mm	1	65.05.101

**Expansor**

Os expansores Morelli são utilizados em aparelhos fixos ou móveis, para expansão ou disjunção das arcadas dentárias. Estão disponíveis em vários tamanhos, modelos e aberturas.

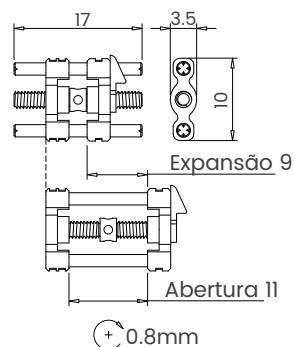

11mm	10	65.05.009
11mm	1	65.05.109



Todos os expansores vêm acompanhados de uma chave de ativação - código 75.02.026 - pág 115.  
All Expansion Screw are accompanied by an activation key - code 75.02.026 - page 115

\*Expansão: Expansion | Abertura: opening

**Expansor Universal / Universal expansion screw**

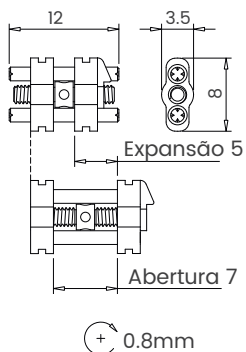

Abertura Opening	Qtd Qty	REF
7mm	10	65.05.002
7mm	1	65.05.102

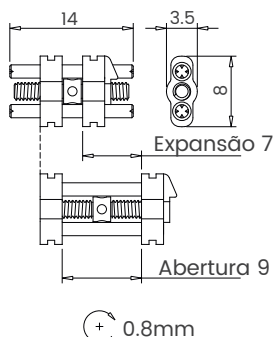

Abertura Opening	Qtd Qty	REF
9mm	10	65.05.003
9mm	1	65.05.103

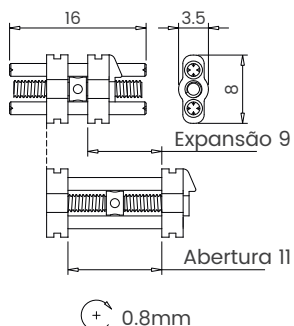

Abertura Opening	Qtd Qty	REF
11mm	10	65.05.008
11mm	1	65.05.108



**Expansor Mini / Mini expansion screw**

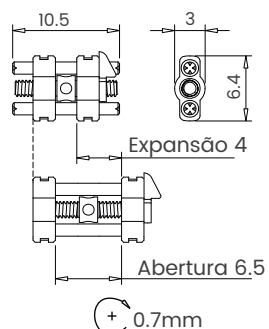

Abertura Opening	Qtd Qty	REF
6,5mm	10	65.05.006
6,5mm	1	65.05.106



\*Expansão: Expansion | Abertura: opening

**Expansor Mini / Mini expansion screw**

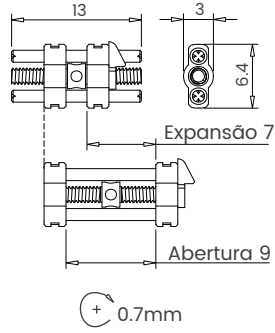

Abertura Opening	Qty	REF
9mm	10	65.05.007
9mm	1	65.05.107

**Expansor unilateral mini / Unilateral mini expansion screw**

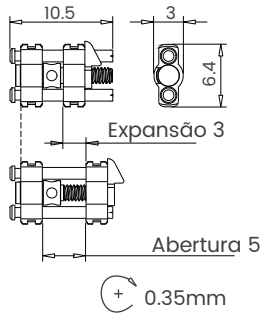

Abertura Opening	Qty	REF
5mm	1	65.05.156

**Expansor unilateral / Unilateral expansion screw**

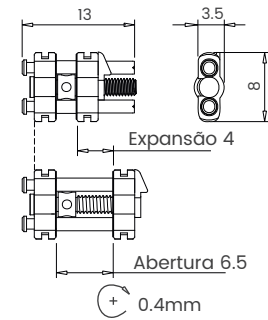

Abertura Opening	Qty	REF
6,5mm	1	65.05.151

**Expansor em leque / Fan type expansion screw**

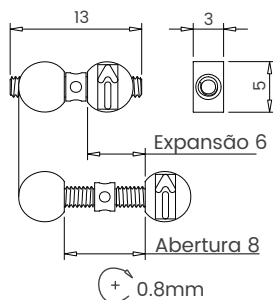

Abertura Opening	Qty	REF
8mm	1	65.05.160

\*Expansão: Expansion | Abertura: opening

# Casquetes e Tracionadores

*Headcaps and Tractioners*

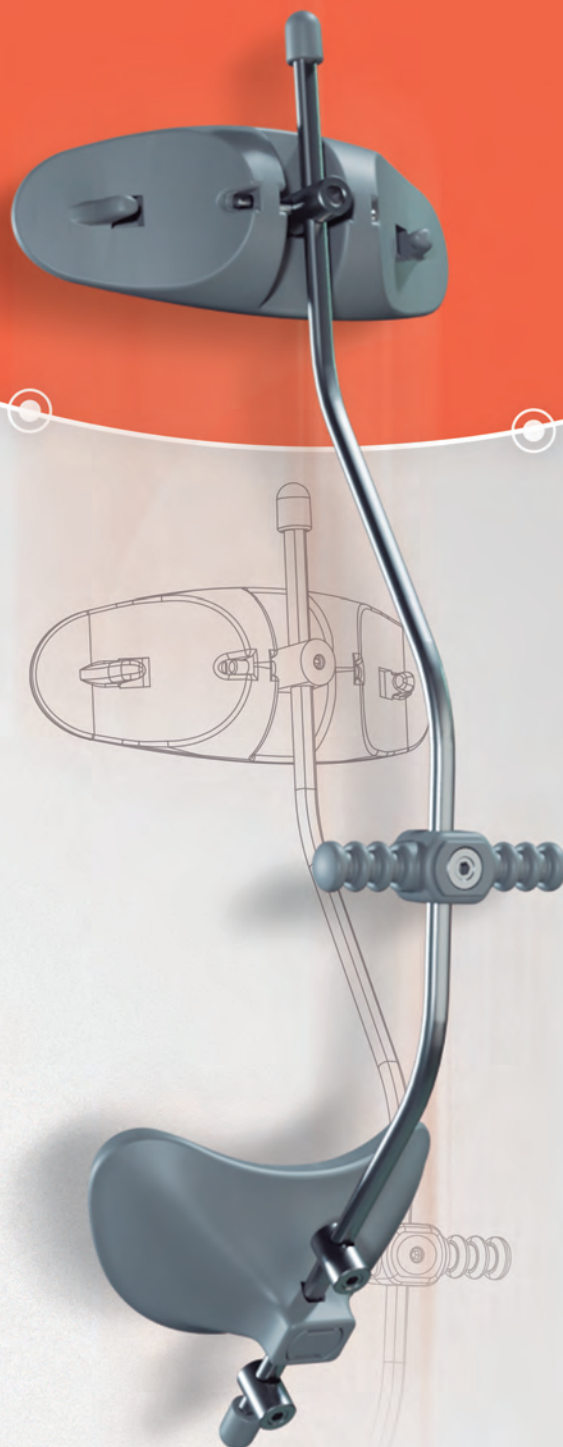



**Casquetes para tracionadores**  
Headgear for Safety Breakaway Device

Medidas Size	Qtd Qty	REF
<b>Pequeno</b> Small	1	70.31.001
<b>Médio</b> Medium	1	70.31.002
<b>Grande</b> Large	1	70.31.003

**Casquete**

São utilizadas para ancoragem extrabucal, permitindo a aplicação de forças com alta tração.



**Casquete - tração regulável Interlandi**  
Headgear - Adjustable traction Interlandi

Medidas Size	Qtd Qty	REF
<b>Único</b> One size	1	70.35.001



**Mentoneira completa - tração alta**  
Chin cup complete - high traction

Medidas Size	Qtd Qty	REF
<b>Único</b> One size	1	70.36.001

**Mentoneira**

Para conter o crescimento mandibular, com aplicação de forças na direção parietal. É fornecida completa ou somente o suporte mentoniano.



**Mentoneira suporte tracionador do queixo**  
Chin cup csingle

Medidas Size	Qtd Qty	REF
<b>Único</b> One size	1	70.36.002

**Tala cervical universal para tração baixa**  
Universal cervical flap for low traction

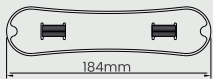
Medidas Size	Qtd Qty	REF
	1	70.20.032

**Tala cervical**

Para aplicação de força extra bucal com tração cervical, utilizando tracionadores.



## Máscara Facial de Petit

Aparelho de ancoragem utilizado para tração reversa da maxila com avanço pósterio-anterior. A máscara facial de petit Morelli promove, ao mesmo tempo, uma ação frontal de báscula para baixo e para trás da mandíbula.

O apoio da testa (1) e a mentoneira (2) possuem proteção de espuma, o que aumenta o conforto e incentiva o paciente ao uso.

*The forehead support (1) and chin rest (2) have foam protection, which increases comfort and encourages the patient to use.*

### Máscara facial de petit

*Petit Facial Mask*

Medidas <i>Size</i>	Qty <i>Qty</i>	REF
<b>Azul</b> <i>Blue</i>	1	70.50.001
<b>Rosa</b> <i>Rose</i>	1	70.50.002
<b>Cinza</b> <i>Gray</i>	1	70.50.003



A máscara facial de petit Morelli possibilita o uso de duas formas: mentoneira fixa ou mentoneira articulada.

*It is possible to use Petit Morelli's facial mask in two ways: Fixed or Articulated chin cup.*

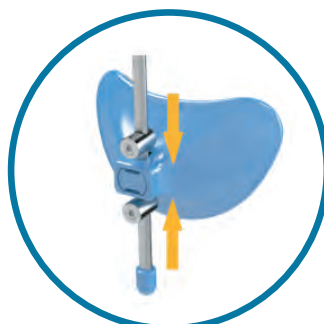

**Mentoneira Fixa**  
*Fixed Chin Cup*

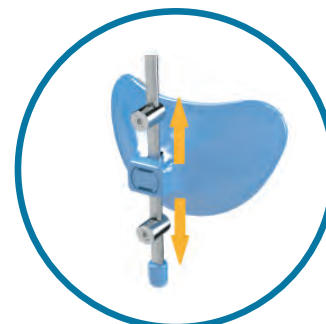

**Mentoneira Articulada**  
*Articulated Chin Cup*



### Tracionadores com molas e dispositivo de segurança

*Breakway with traction device*

Qtd Qty	Força leve <i>Ligh force 350gf</i>	Força média <i>Medium force 500gf</i>	Força pesada <i>Heavy force 750gf</i>
2	70.42.102	70.42.202	70.42.302

### Tracionador

Destrava a presilha espontaneamente, caso a força aplicada exceda o limite.



Confira como utilizar

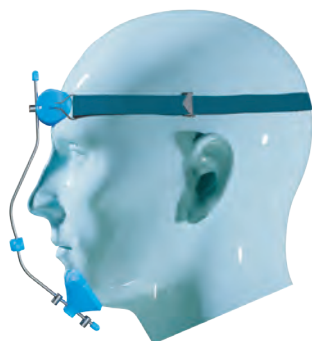

### Elástico parietal fivela dupla - tração baixa

*Parietal Elastic Double Clasp - low traction*

Tamanho <i>Size</i>	Qtd Qty	REF
Único <i>One size</i>	1	70.20.011



# Instrumentos

*Instruments*



[morelli.com.br](http://morelli.com.br)

[@morelliortodontia](#)

[f morelli.ortodontia](#)

[dentalmorelli](#)





**Ponta Aplicadora**  
Applicator Tip

**Ponta Extratora**  
Extractor Tip

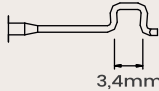

**Aplicador / extrator de amarillho elástico**  
*Elastic ligature applicator / extractor*

Tamanho Size	Qtd Qty	REF
 3,4mm	1	75.01.001

 3,4mm	1	75.01.002
--------------------------------------------------------------------------------------------	---	-----------

**Aplicador de Amarrilho**

Este instrumento é utilizado na remoção e colocação de amarillhos elásticos.

Apresentam pontas ativas duplas de aço inoxidável especial.



Confira como abrir corretamente o clip dos Autoligados Morelli

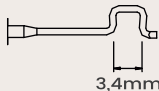

**Aplicador de Amarrilho Elástico**  
*Elastic ligature applicator*

Tamanho Size	Qtd Qty	REF
 3,4mm	1	75.01.003

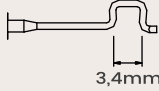
 3,4mm	1	75.01.004
----------------------------------------------------------------------------------------------	---	-----------

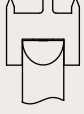

**Posicionador de bráquetes**  
*Bracket positioner*

Tamanho Size	Qtd Qty	REF	
 mm	3,5mm	1	75.01.006
	4,0mm		
	4,5mm		
	5,0mm		
	2,5mm	1	75.01.039
	3,0mm		
	5,5mm		
	6,0mm		

**Posicionador de Bráquetes**

Fabricado em aço inoxidável, o posicionador de bráquetes Morelli apresenta exclusiva ponta articulada, que facilita o posicionamento em dentes posteriores.

Este instrumento permite o correto posicionamento do slot do bráquete em relação à oclusal ou incisal do dente.



## Acalçador de Bandas

Indicado para acomodar a banda no dente.

Pontas confeccionadas em aço inoxidável com formatos que favorecem a adaptação das bandas ortodônticas. Produzidos em nylon na cor cinza, resistem às pressões de mordidas e às temperaturas de esterilização em autoclave.

### Acalçador de Bandas

Band seater

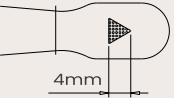
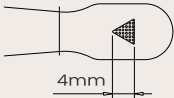
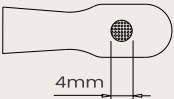
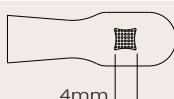
Tamanho Size	Qtd Qty	Formato Format	REF
	1	Ponta triangular Triangular tip	75.01.011
	1	Ponta triangular invertida Invertible Triangular tip	75.01.012
	1	Ponta Redonda Round tip	75.01.013
	1	Ponta quadrada Square tip	75.01.014

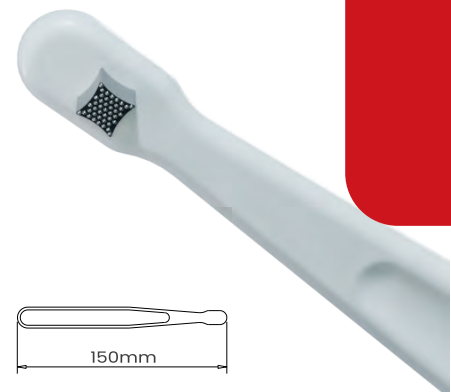

## Afastador Labial

Os afastadores labiais Morelli são úteis para otimizar o isolamento durante a colagem direta de acessórios, bem como na realização de fotografias intrabucais.

### Afastador labial

Lip retractor

Tamanho Size	Cores Colors	Qtd Qty	REF
Pequeno Small	Âmpar Amber	2	75.01.033
Grande Large	Âmpar Amber	2	75.01.043

Tamanho Size	Cores Colors	Qtd Qty	REF
Pequeno Small	Âmpar Amber	2	75.01.036
Grande Large	Âmpar Amber	2	75.01.046

Tamanho Size	Cores Colors	Qtd Qty	REF
Pequeno Small	Branco White	1	75.01.133
Grande Large	Branco White	1	75.01.143

Tamanho Size	Cores Colors	Qtd Qty	REF
Pequeno Small	Branco White	1	75.01.136
Grande Large	Branco White	1	75.01.146



# Moldeiras descartáveis

Praticidade, higiene e precisão para moldagens

As moldeiras descartáveis da Morelli são fabricadas por um processo totalmente automatizado, da injeção à selagem da embalagem individualizada, sem contato manual, garantindo máxima higiene e segurança aos pacientes.

Para os profissionais, mais praticidade e economia, eliminando a necessidade de limpeza e esterilização.

Três tamanhos, identificados por cores

P

## Retenção eficiente

O revestimento interno de TNT (tecido-não-tecido) melhora a fixação do material de moldagem, com um resultado mais confiável, reduzindo distorções e desperdícios do material. Também é mais confortável ao paciente, pois tem menor extravase de material.

## Higiene e segurança

Por serem descartáveis, não requerem as etapas de limpeza e esterilização. Podem ser abertas na presença do paciente, o que promove maior cuidado com a assepsia, tanto para o paciente, quanto para o profissional.

## Translucidez

O corpo translúcido das moldeiras permite visualizar a distribuição do material e controle durante o processo.

M

G

**Moldeira descartável** / Disposable impression trays**Moldeiras descartáveis**

Embaladas individualmente, mas unidas aos pares (superior e inferior), e prontas para uso imediato.



Descrição Description	Cor Color	REF	Qtd Qty
Moldeira Descartável - Par Superior/Inferior P	Verde	75.01.152	Pacote de 280x380mm com 10 unidades (5 pares)
Moldeira Descartável - Par Superior/Inferior M	Vermelho	75.01.153	
Moldeira Descartável - Par Superior/Inferior G	Azul	75.01.154	

**Moldeiras convencionais esterilizáveis**

As moldeiras Morelli apresentam excelente retenção do alginato devido ao desenho dos sulcos na base, além de permitirem impressão completa da arcada dentária, pela maior altura lateral. Podem ser esterilizadas em autoclave ou quimicamente.

**Moldeira** / Impression trays

Material Material	Cores Colors	Tamanho Size	REF	Qtd Qty
Plástico	Cinza	01	75.01.051	1 par
	Amarelo	02	75.01.052	
	Rosa	03	75.01.053	
	Laranja	04	75.01.054	
	Verde	05	75.01.055	
	Vermelho	06	75.01.056	
	Azul	07	75.01.057	
	Roxa	08	75.01.058	

**RELAÇÃO ENTRE MOLDEIRAS - SUPERIORES / INFERIORES**

Moldeiras convencionais esterilizáveis							Moldeiras Descartáveis						
Tam	Altura		Largura		Comprimento		Tam	Altura		Largura		Comprimento	
	Superior	Inferior	Superior	Inferior	Superior	Inferior		Superior	Inferior	Superior	Inferior	Superior	Inferior
01	24	17	50	50	44	43							
02	26	22	61	62	46	46							
03	28	22	66	69	50	46							
04	28	23	70	67	53	50							
05	30	25	70	69	55	52	P	24	21	71	70	56	53
06	32	25	73	74	57	56	M	25	22	74	73	59	56
07	32	26	77	75	61	59	G	26	22	77	76	64	60
08	32	27	85	78	68	64							

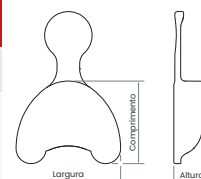
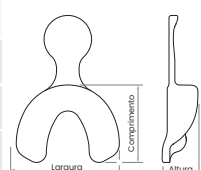
**Moldeira Superior****Moldeira Inferior**

NOTA: Todas as dimensões são externas e para referência, podendo variar +/- 2,0mm / equivalências por comprimento e largura



### Torre para formar arcos

Tower to form arches

Medidas Size	Qtd Qty	REF
.016"	1	75.02.005
.017"		
.018"		
.019"		
.021"		

### Torre para formar arcos

A torre é um instrumento utilizado para conformar arcos ortodônticos a partir de varetas de fios quadrados ou retangulares, de várias espessuras.

A Torre Morelli é fabricada em aço inoxidável com manípulo em polímero de engenharia apresentando excelente acabamento.

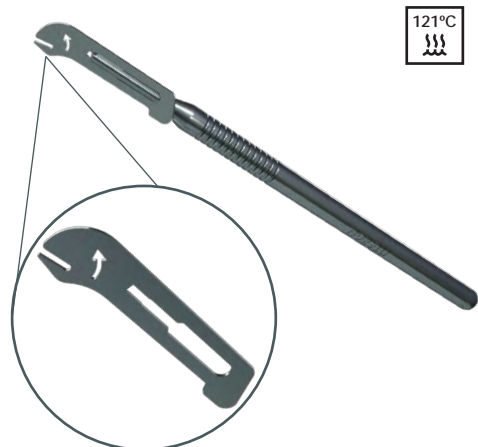

### Destacador para tampa do tubo conversível

Removable cover tube detacher

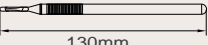
Medidas Size	Qtd Qty	REF
	1	75.01.024

### Destacador

Extraí facilmente a tampa dos tubos conversíveis simples, duplos e triplos. Seu encaixe permite ainda o uso para lâminas de bisturis. As lâminas dos destacadores estão disponíveis para reposição.

### Lâmina de destacador



Detacher blade

Medidas Size	Qtd Qty	REF
	5	75.01.025



### Tensiômetro

Tensiometer

Cor Color	Força Force	Qtd Qty	REF
	100gf a 1600gf (cN)	1	75.02.006
	50gf a 500gf (cN)	1	75.02.008
	25gf a 250gf (cN)	1	75.02.009

### Tensiômetro

Tensiômetro mecânico utilizado para aferição de forças em elásticos intra e extrabucais.

Possuem duas pontas para facilitar o posicionamento.

# Pinça Ortodôntica

A pinça ortodôntica foi desenhada para permitir a apreensão segura e perfeita de bráquetes e acessórios.

A extremidade do cabo possui um exclusivo acabamento para facilitar o assentamento e posicionamento de bráquetes.

## Pinça Ortodôntica

*Orthodontic tweezer*



Medidas Size	Qtd Qty	REF
<p>145mm</p>	1	75.01.022



## Pinça Ortodôntica curta posicionadora de bráquetes

*Short tweezer for brackets position*



Medidas Size	Qtd Qty	REF
<p>130mm</p>	1	75.01.064



## Pinça para tubo

*Tweezer for tube*



Medidas Size	Qtd Qty	REF
<p>145mm</p>	1	75.01.027





**Pinça "Plic"**  
Plic tweezer



Medidas Size	Qtd Qty	REF
 114mm	1	75.01.028

## Pinça Plic

A pinça "Plic", através da ponta rebaixada, oferece vantagens comprovadas na colocação de elásticos, molas, stops redondos etc.



Sugestão de aplicação



**Riscador de bandas**  
Bands marker



Medidas Size	Qtd Qty	REF	
 x	1	75.01.007	
			3,5mm
			4,0mm
			4,5mm
5,0mm			

## Riscador de Bandas

Este instrumento é utilizado para marcar alturas de acessórios nas bandas ortodônticas.

Possui mecanismo giratório com medidas de 3,5mm a 5,0mm.



**Marcador de bandas tipo estrela**  
Boone gauge



Medidas Size	Qtd Qty	REF	
 x	1	75.01.023	
			3,5mm
			4,0mm
			4,5mm
 x	1	75.01.029	
			2,0mm
			2,5mm
			3,0mm
 x	1	75.01.030	
			3,5mm
			4,0mm
			4,5mm
 x	1	75.01.030	
			5,0mm
5,0mm			

## Marcador de Bandas

Fabricado em aço inoxidável, este instrumento possui pontas tratadas termicamente. É utilizado para riscar bandas e posicionar bráquetes e acessórios.

## Dobrador

O dobrador Morelli é um prático dispositivo para facilitar dobras em fios de grande espessura (Haste do Expansor tipo Hyrax, etc). Possui aberturas e fendas para encaixe de fios, permitindo a utilização de fios de até Ø1,5mm de espessura.

### Dobrador de fios e hastes

Wire and rods bender

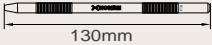

Medidas Size	Qtd Qty	REF
 1.30mm	1	75.02.001

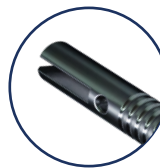

## Dobrador Distal

Utilizado para dobrar e dar acabamento ao fio ortodôntico por distal, evitando desconforto do paciente. Apresentado nas versões com furo (fechado) ou com rasgo (aberto), além de curvatura apropriada para facilitar a sua aplicação.

### Dobrador distal slot fechado

Distal arm bending - closed shot



Medidas Size	Qtd Qty	REF
.022"	1	75.02.022



### Dobrador distal slot aberto

Distal arm bending - opened shot



Medidas Size	Qtd Qty	REF
.022"	1	75.02.023





### Dobrador de fio de amarrilho de ponta curva

Arm bending for wire ligature - curve tip



Medidas Size	Qtd Qty	REF
.022"	1	75.02.074

### Dobrador de fio amarrilho

Os dobradores de amarrilho são úteis para a dobra e acomodação de ligaduras metálicas e elásticas nos canais dos bráquetes e demais aparelhos ortodônticos.

Possuem pontas retas e curvas para melhor ajuste e aplicação.



### Dobrador de fio de amarrilho de ponta reta e curva

Arm bending for wire ligature - straight / curve tip



Medidas Size	Qtd Qty	REF
.022"	1	75.02.075



### Chave sextavada para porca do Gurin

Hexagonal key for Gurin



Medidas Size	Qtd Qty	REF
100mm 	1	75.02.011

### Chave sextavada

Chave sextavada para fixação da porca do Gurin (página 49)

## Posicionador de Elásticos

Os posicionadores (aplicadores) facilitam a colocação de elásticos feita pelo paciente, conforme a orientação do profissional.

### Posicionador de elásticos

*Elastic positioner*

Cor Color	Qtd Qty	REF
Preto	20	75.01.015

Veja caixa pra elástico nº3 na página 123  
See retainer box for elastic nº3 on page 123



## Template

Indicado para confecção de traçados cefalométricos ortodônticos. Permite que o profissional obtenha uma visão melhor dos problemas do paciente, o que proporciona uma realização de diagnóstico mais próximo do ideal.

### Template cefalométrico Benvenga (1995)

*Benvenga cephalometric template (1995)*

Medidas Size	Qtd Qty	REF
190 x 200 mm	1	75.01.020

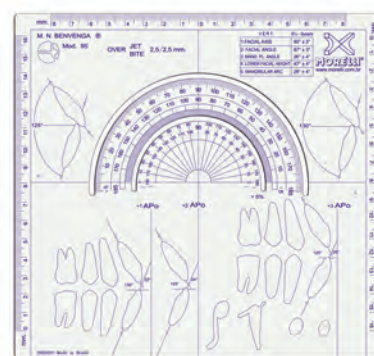

## Chave do expansor

Permite a ativação do expansor com segurança e praticidade.

### Chave ativação para expansores

*Activation key for expansion screws*



Modelo Model	Qtd Qty	REF
Haste Longa	5	75.01.038

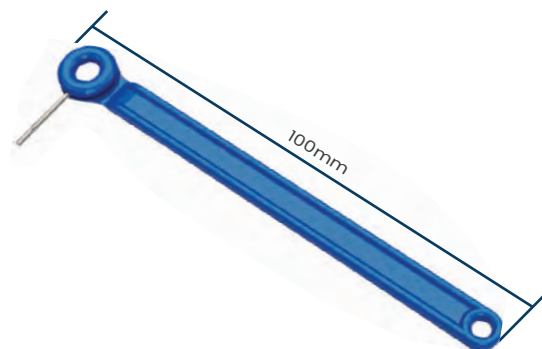

Haste Curta	10	75.02.026
-------------	----	-----------

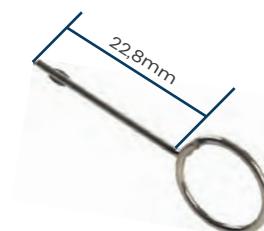

## Broca de baixa rotação em Zircônia

Zirconia low rotation bur



Medidas Size		Qty	REF
Ø 3mm	23 mm	5	75.03.001

## Broca em Zircônia

Indicada para remoção da resina ortodôntica de forma segura, sem danificar ou riscar o esmalte dentário.

Uso em contra-ângulo de baixa rotação, removendo em média até 5 arcadas.



### EFICIÊNCIA

A Broca Morelli foi desenvolvida especialmente para remover a resina remanescente após a retirada do aparelho.



### REUTILIZÁVEL

Alta resistência aos ciclos de esterilização em autoclave e fácil limpeza dos sulcos, por serem retos.



### ÓTIMA FINALIZAÇÃO

A qualidade da broca causa baixa vibração, o que gera menos calor e superfícies perfeitamente lisas.



### MATERIAL DIFERENCIADO

A única broca para remoção do mercado sinterizada inteiramente em zircônia



### DURABILIDADE

A Broca em Zircônia apresenta uma excelente durabilidade de corte, resistência, não danifica e nem contamina os dentes. É igualmente eficaz em qualquer sentido de giro, o que evita erros e aumenta sua vida útil.



### SEGURANÇA

Sua ponta ativa multilaminada não machuca a gengiva, o que proporciona a remoção da resina de forma controlada, eliminando o risco de fissurar, riscar o esmalte ou danificar o tecido mole.

## Ponta descartável para polimento

Disposable point for finishing

Medidas Size		Qty	REF
Ø 3mm	23 mm	20	75.03.002

## Ponta descartável

Ideal para recuperar o brilho e lisura do esmalte dentário após a utilização da Broca em Zircônia Morelli.

Uso em contra-ângulo de baixa rotação, removendo até 1 arcada.



### EXCELENTE ACABAMENTO

A ponta para polimento proporciona um ótimo acabamento do esmalte.

### SEGURANÇA

Seu formato arredondado é mais seguro para a gengiva e permite acesso a áreas próximas a ela, eliminando qualquer resina remanescente e garantindo um excelente acabamento.

### QUALIDADE DO MATERIAL

Sua composição em polímero com fibra de vidro apresenta abrasividade adequada para a remoção dos resíduos de adesivo, garantindo um polimento eficaz e seguro contra danos ao esmalte dentário.

### PRATICIDADE

A ponta Morelli pode ser aplicada à seco e em qualquer sentido de giro. Por ser descartável, dispensa esterilização.

# Higiene Bucal

*Oral Hygiene*



[morelli.com.br](http://morelli.com.br)

[@morelliortodontia](#)

[f morelli.ortodontia](#)

[dentalmorelli](#)



## Um jeito diferente, confortável e seguro de cuidar da saúde bucal.

Desenvolvidas com um design diferente das escovas dentais convencionais, **as escovas Bioflex® possuem 393 cerdas “emborrachadas”**, que proporcionam excelente remoção da placa bacteriana, protegendo gengivas e mucosas de ferimentos.

### Alta tecnologia

Seu grande diferencial fica por conta das cerdas injetadas em “monobloco” que, diferentemente das tradicionais cerdas “tufadas”, possuem menos reentrâncias, favorecendo a higiene da escova. As cerdas macias também preservam restaurações, aparelhos ortodônticos, implantes e outras estruturas bucais.

Escova Dental

# Bioflex®

### Design inovador

A linha Bioflex® foi desenvolvida para atender às necessidades de todos os pacientes. Com design inovador e formato anatômico, o cabo da escova proporciona uma boa acomodação na mão, facilitando a escovação.

### Limpeza saudável e completa

Na parte de trás das cerdas, a escova Bioflex® ainda conta com “raspa língua”, que permite remover a “saborra” lingual.

## Escova Dental Bioflex

As Escovas Bioflex® chegam trazendo um jeito diferente, confortável e seguro de cuidar da saúde bucal de sua boca. Desenvolvidas com um design diferente das escovas dentais convencionais, as escovas Bioflex® possuem 393 cerdas "emborrachadas" que proporcionam excelente remoção da placa bacteriana, protegendo gengivas e mucosas de ferimentos. Por possuírem cerdas macias também preservam restaurações, aparelhos ortodônticos, implantes e outras estruturas bucais.

### Escova Dental Bioflex® macia

Bioflex toothbrush

Cor Color	Qtd Qty	REF
Branco/Pink White/Pink	01 unidade	78.01.200
Azul/Limão Blue/Lemon	01 unidade	78.01.201
Pink/Roxa Pink/Purple	01 unidade	78.01.202
Branco/Azul White/Blue	01 unidade	78.01.203



## Display

Contendo 10 escovas sortidas, o display é ideal para ser exibido na recepção do consultório.

### Escova Dental Bioflex® macia sortida em Display

Bioflex toothbrush Soft Assorted on Display

Cor Color	Qtd Qty	REF
Sortido Assorted	01 kit 10 escovas Brushes	78.01.210

Kit composto de:  
2 escovas (Branca/Pink), 3 escovas (Azul/Limão),  
3 escovas (Pink/Roxa), 2 escovas (Branco/Azul).

Kit composed of:  
2 brushes (White/Pink), 3 brushes (Blue/Lemon),  
3 brushes (Pink/Purple), 2 brushes (White/Blue).



### Escova Dental interdental

Interdental brush

Cor Color	Qtd Qty	REF
Branco White	01 kit	78.01.001
Azul Blue	01 kit	78.01.002
Amarelo Yellow	01 kit	78.01.003
Rosa Pink	01 kit	78.01.004



### Escova Interdental

As escovas interdental são utilizadas para limpeza entre os dentes (interproximal), prevenindo o tártaro e doenças periodontais. São bastantes eficientes para a higienização dos aparelhos ortodônticos e alcançam locais de difícil acesso a outros instrumentos de limpeza.

As escovas interdental Morelli auxiliam a profilaxia, favorecendo a evolução do tratamento ortodôntico e evitando manchas e cáries nos dentes, além de infecções gengivais.

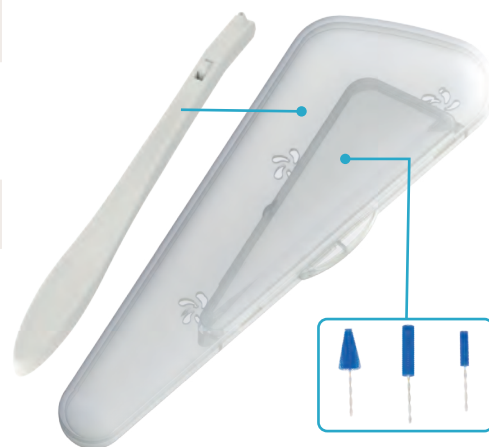

### Refil da Escova interdental

Refills of Interdental brush

Tamanho Size	Qtd Qty	REF
Cilíndrico Cylindrical P	1 blister 6 unidades	78.01.101
Cilíndrico Cylindrical M	1 blister 6 unidades	78.01.102
Cilíndrico Cylindrical G	1 blister 6 unidades	78.01.103



Arame revestido branco: Melhor fixação das cerdas e conforto ao paciente

Kit composto de:  
3 Refis (P,M,G), 1 estojo e 1 cabo

Kit composrd de:  
3 brushes, 1 case and 1 cable

### Limpa Língua

Tongue Cleaner

Tamanho Size	Qtd Qty	REF
Azul e Rosa Blue and Pink	1 par / pairs 2 unidades / units	78.02.001
Azul e Amarelo Blue and Yellow	1 par / pairs 2 unidades / units	78.02.002

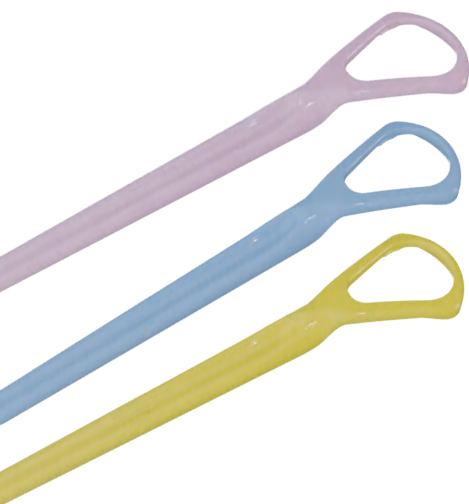

### Limpa Língua

O limpa língua Morelli tem desenho anatômico e funcional, próprio para remoção da saburra (responsável pelo mau hálito e formação da placa bacteriana) com máxima eficiência e cuidado, sem danificar as papilas da língua.

# Compartimentos

*Compartments*

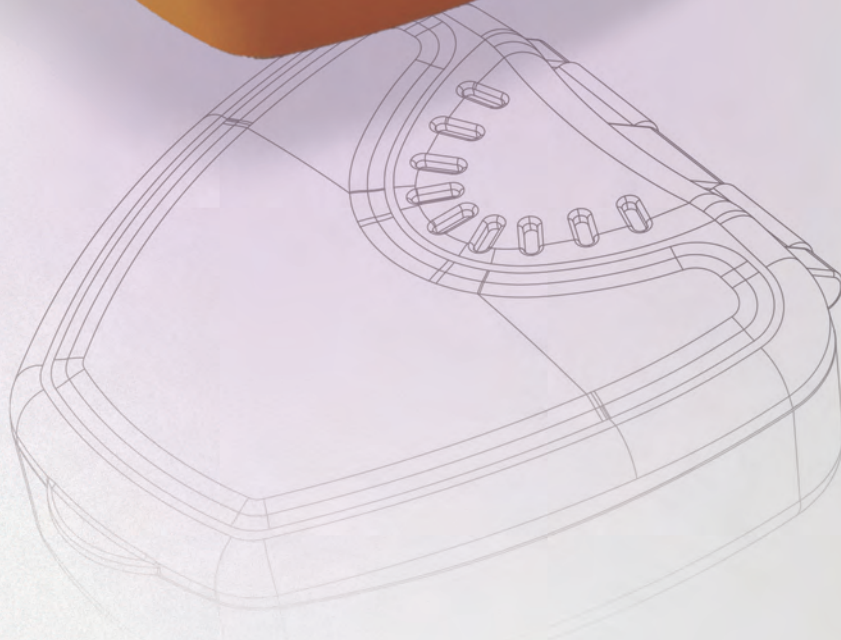

## Caixas

Além de lindas, as Caixas de Bolso Morelli são super resistentes, práticas e higiênicas. Contam com respiro na parte superior da tampa que garante a circulação de ar, mantendo tanto a caixa quanto seu conteúdo sempre sequinho.

A Caixa de Bolso é indicada para o transporte e armazenamento de diversos itens, como: Placa de contenção, Placa de bruxismo, Placa de clareamento, Aparelhos móveis e Alinhadores.

### Caixas de bolso para aparelhos móveis e elásticos

*Pocket box for mobile appliances and elastics*

Cores Colors	Qtd Qty	REF
Azul/Branco Blue/Withe	10	80.04.211
Rosa/Branco Pink/Withe	10	80.04.212
Off White Blue/Withe	05	80.04.214
Black Piano	05	80.04.215
Azul Turqueza Turquoise Blue	05	80.04.216
Azul Marinho Navy Blue	05	80.04.217
Vermelho Cereja Cherry Red	05	80.04.218
Rosa Magenta Magenta Rose	05	80.04.219
Laranja Tangerina Tangerine Orange	05	80.04.220
Verde Lima Lime Green	05	80.04.221

Azul / Branco



Rosa / Branco



Off White



Black Piano



Azul Turquesa



Azul Marinho



Rosa Magenta



Vermelho Cereja



Laranja Tangerina



Verde Lima



### Caixas de bolso para aparelhos móveis e elásticos

Pocket box for mobile appliances and elastics

Cores Colors	Qtd Qty	Caixa Box	REF
 Sortida Assorted	10	Aparelhos Removíveis Removable Appliances	80.03.004



 Sortida Assorted	10	Aparelhos Removíveis Removable Appliances	80.04.001
-------------------------------------------------------------------------------------------------------	----	----------------------------------------------	-----------



 Sortida Assorted	10	Para Elastics For Elastics	80.04.002
--------------------------------------------------------------------------------------------------------	----	-------------------------------	-----------

Acompanha dispositivo para colocar e extrair elásticos!  
Accompany Device for place and remove elastics

Posicionador de elásticos avulsos código 75.01.015 na página 115  
elastic positioner single code 75.01.015 - page 115



### Embalagem para elásticos

Zip bag for elastics

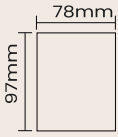
Cores Colors	Qtd Qty	Código Code
	50	80.05.001





**Caixa para bandas superiores**  
Box for upper bands

Tamanho Size	Uso Use	Qtd Qty	REF
	Universal	1	80.02.011

## Caixas Organizadoras

Com fundo arredondado e numeração de bandas e bráquetes, as caixas Morelli são ideais para armazenamento de acessórios, conferindo praticidade e organização ao consultório.

São confeccionadas em poliestireno de alto impacto.



**Caixa para bandas inferiores**  
Box for lower bands

Tamanho Size	Uso Use	Qtd Qty	REF
	Universal	1	80.02.021



**Caixa para bráquetes**  
Box for brackets

Tamanho Size	Qtd Qty	REF
	1	80.02.030

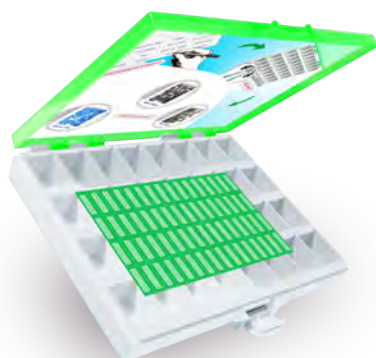

**Caixa organizadora multiuso**  
Multiuse organizer box

Tamanho Size	Qtd Qty	REF
	1	80.06.020

Acompanha 64 etiquetas adesivas, que podem ser coladas na caixa para identificar os materiais.  
Accompanied by 64 adhesive labels, which can be glued in the box to identify the materials.

# Visita à Fábrica

O Programa de Visita à Fábrica reflete nossa filosofia de atender às necessidades e sugestões do mercado. **Por isso, estamos sempre de portas abertas para receber estudantes e profissionais da Ortodontia.**



**+ de 20 anos**  
de programa



**+ de 15mil**  
visitantes



**Maior polo de ortodontia** da América do Sul

Venha você também conhecer a Morelli

**AGENDE SUA VISITA**

Acesse [www.morelli.com.br](http://www.morelli.com.br)  
Informações: 0800-0121455



## Onde comprar nossos produtos



### Distribuidores

Contamos com uma rede de mais de 300 pontos de venda em todo o país.

Consulte pelo QR Code o mais próximo de você.



### Loja Virtual

Pelo site da Morelli, mantemos nosso portfólio disponível, com mais de 1700 itens à pronta entrega.



**Nossos canais de atendimento**



WhatsApp  
(15) 3238 8200



0800 012 1455  
0800 703 1455



[sac@morelli.com.br](mailto:sac@morelli.com.br)

Horário de atendimento das 8h às 17h48, de segunda a sexta (exceto feriados).  
Contamos com um suporte técnico capacitado para solucionar todas as suas questões.





# Transforme o dia a dia da sua clínica, sem perder tempo.

Um gerenciador completo e dedicado para a odontologia, o BlueDental é o parceiro ideal para a sua clínica.



Simone Cesar

Dra. Simone Cesar  
@dentistamusical

## O único completo, ilimitado e 100% gratuito\*

\*Nos módulos disponíveis: Agenda, Pacientes, Financeiro e Estoque



### +de 130mil

**pacientes cadastrados** em contas de profissionais atuantes



### +de 350

**clínicas** utilizando os recursos para uma gestão otimizada



**Cadastre-e e experimente**



@bluedentalsistema

**Acesse de qualquer lugar, a qualquer momento e com qualquer dispositivo conectado à internet**

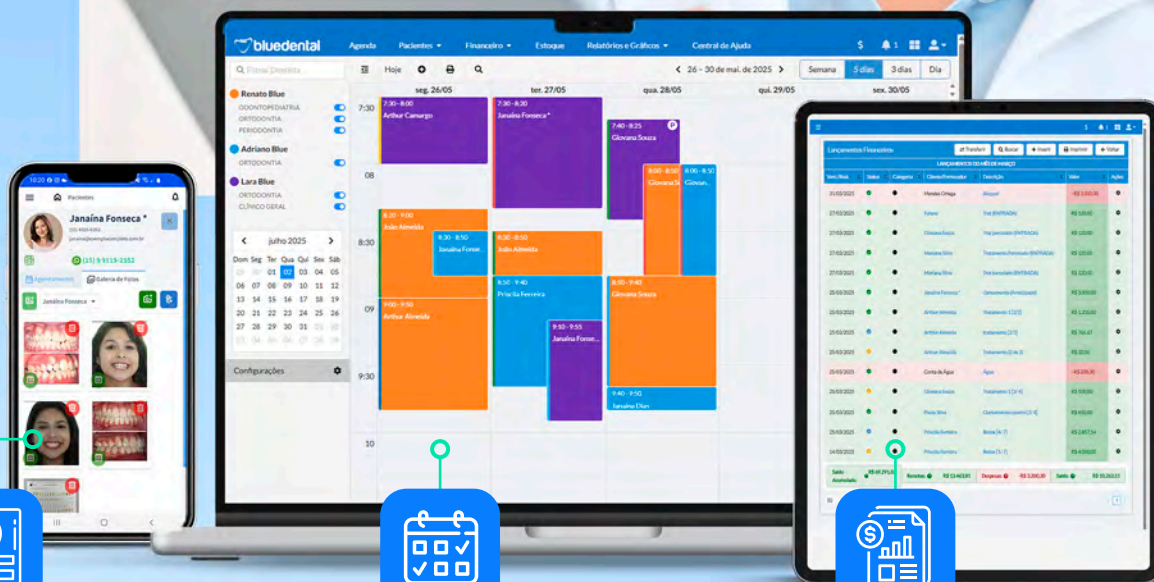

### Fichas de pacientes

Gerencie e arquive fichas de pacientes com segurança, criando odontogramas personalizados e armazenando fotos e exames.

### Agendamentos

Marque consultas e retornos, monitorando sua agenda de qualquer lugar com acesso à internet

### Gestão financeira

Controle as movimentações financeiras e de comissionamento digitalmente, e gere relatórios com facilidade.

### Gestão de estoque

Gerencie seu estoque de insumos e recursos

### Envio de mensagens

Através de e-mail ou WhatsApp é possível confirmar, consultar, parabenizar o paciente pelo seu aniversário e agendar retorno.

### Automação de documentos

Recibos, contratos, odontogramas, fluxos de pagamentos, prontuários: tudo isso gerado em poucos cliques.



## Seus dados seguros

Além de mantermos uma rotina para backup dos seus dados, eles são criptografados pelo certificado SSL. Isso permite ter a certeza de que ninguém mais terá acesso às informações cadastradas no sistema.

CATÁLOGO MORELLI  
Edição 12 • 2025



📞 (15) 3238.8200 WHATSAPP  
☎ 0800 0121455 • 0800 7031455  
✉ VENDAS@MORELLI.COM.BR  
🌐 WWW.MORELLI.COM.BR

📷 morelliortodontia  
📘 morelli.ortodontia  
▶ dentalmorelli  
🌐 dental-morelli-ltda